

Cosmo Fusion

by 

Índice

Cabezales Acabado Rayado

Cabezales y alas 7

Mesitas Acabado Rayado

Colección Noa Vertical R 15

Colección Noa R 24

Armarios Acabado Rayado

Armarios puertas batientes 31

Armarios puertas batientes tirador perfil 33

Armarios puertas correderas 34

Composiciones

Composiciones 37



Acabados Base



POLAR



TUNDRA



HABANA



ARIOS



ELEGANT



LEGEND

Acabados Base Rayado

Exclusivos para piezas que se especifican en tarifa.



ARIOS R



ELEGANT R

Lacados Combinación



BLANCO LACADO

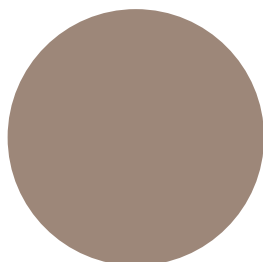

BASALTO LACADO

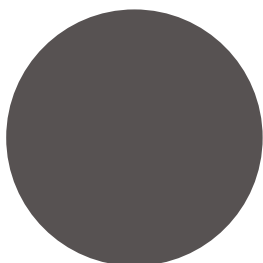

PIZARRA LACADO



GRIS LACADO

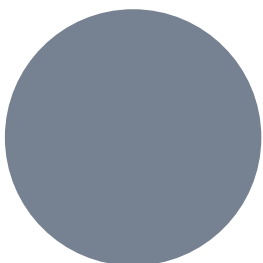

COBALTO LACADO

Laminados Combinación



ESSENCE



COSMIC



LUXOR

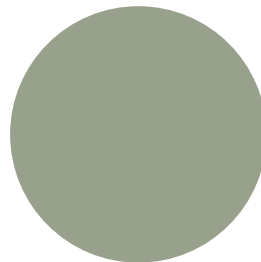

CIPRÉS

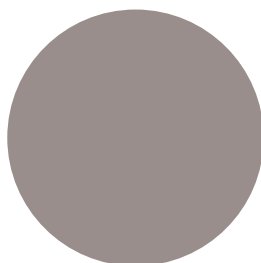

PIEDRA

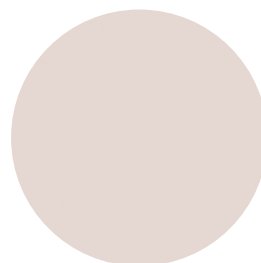

SEDA

Laminados Combinación Rayado

Exclusivos para piezas que se especifican en tarifa.

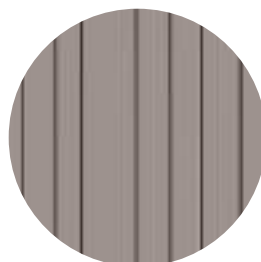

PIEDRA R

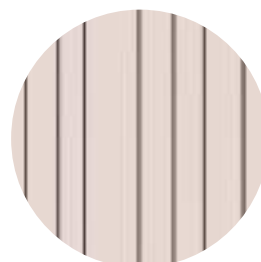

SEDA R

Rayado siempre en vertical

Cosmo Fusion

by eos

Cabezales Acabado Rayado



Glicerio
Chaves
Hornero

Cabeceros especiales

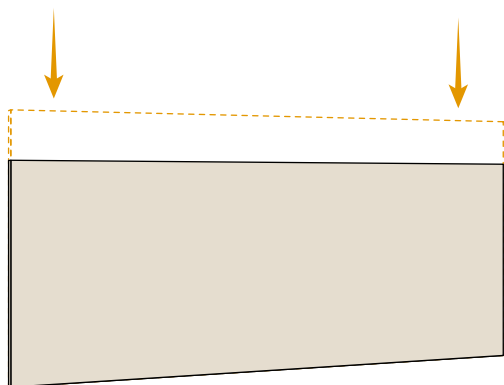

Reducción de alto: Incrementa el precio del cabecero 20%

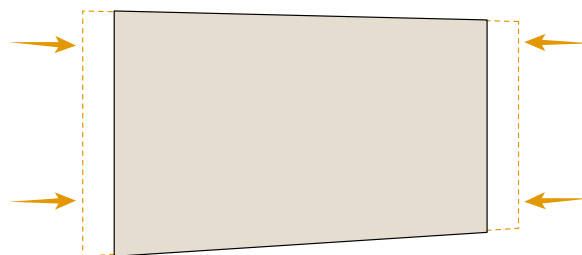

Reducción de ancho: Incrementa el precio del cabecero 20%

No admite reducción de fondo.

No admite cajeadado de columna o viga.

No admite cajeadado de rodapié, ver opción tira salvarodapié pág. 12

Para modificaciones no especificadas consultar con fábrica.

Opción 1 conector con doble cargador USB



Precio/unidad: **65 puntos.**

Solo disponible en los artículos indicados

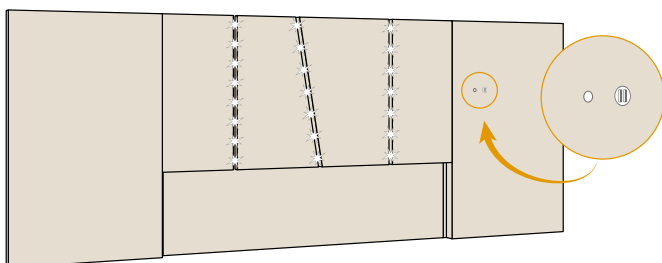

Flexo de led conexión USB

Kilos	m ³	Código	Puntos
0,2	0,005	MJ3654	24

La conexión se realiza por conector USB.

Longitud 44 cm.

Encendido y apagado táctil.

Color blanco.

Opción doble interruptor conmutado



Precio: **40 puntos.**

Solo disponible en los artículos indicados

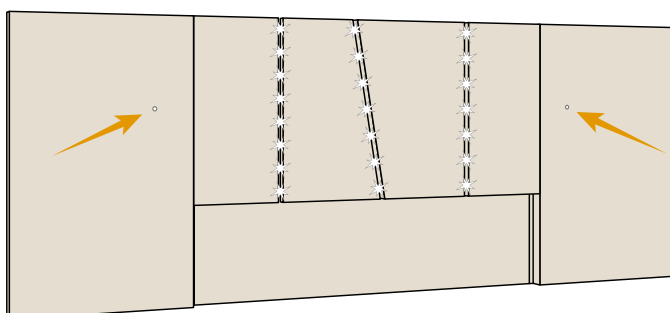

Cabezales y alas R

216 - 236 - 246 - 266 - 269 - 274 - 284 - 289 - 294 - 304 - 314 - 334

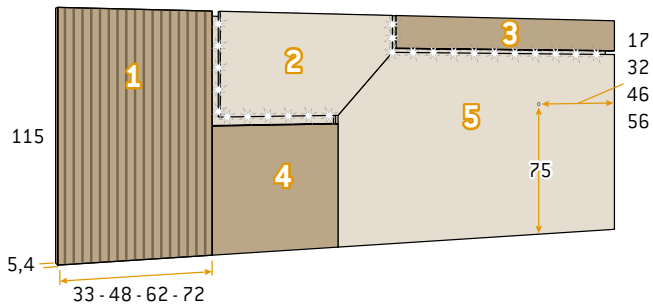

Extras opcionales	Puntos
1 conector con doble cargador USB	65
Doble interruptor conmutado	40

Cabezal Icon R

	Kilos	m ³	Código	Puntos
216 x 115 (33 + 150 + 33)	82,8	0,266	MJ9501R	490
236 x 115 (33 + 170 + 33)	90,5	0,282	MJ9502R	504
246 x 115 (48 + 150 + 48)	94,4	0,299	MJ9503R	517
266 x 115 (48 + 170 + 48)	102,2	0,315	MJ9504R	531
269 x 115 (62 + 145 + 62)	103,4	0,327	MJ9505R	549
274 x 115 (62 + 150 + 62)	105,3	0,331	MJ9506R	552
284 x 115 (62 + 160 + 62)	109,2	0,339	MJ9507R	560
289 x 115 (72 + 145 + 72)	111,2	0,349	MJ9508R	580
294 x 115 (72 + 150 + 72)	113,1	0,353	MJ9509R	583
294 x 115 (62 + 170 + 62)	113,1	0,347	MJ9510R	573
304 x 115 (72 + 160 + 72)	117,0	0,361	MJ9511R	590
314 x 115 (62 + 190 + 62)	120,8	0,363	MJ9512R	587
314 x 115 (72 + 170 + 72)	120,8	0,369	MJ9513R	597
334 x 115 (72 + 190 + 72)	128,6	0,385	MJ9514R	611
<i>Incremento plafón 3 lacado</i>				15
<i>Incremento plafón 4 lacado</i>				20

- Color base o laminado: especificar color.
- Color base, laminado o lacado: especificar color.
- Solo acabados rayados. **(Exclusivo plafón N°1)**

Los puntos son de configuración en color base o laminado.
Plafones 2 y 5 solo color base o laminado.

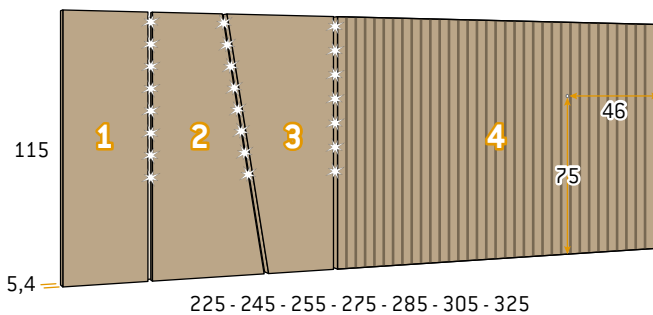

Extras opcionales	Puntos
1 conector con doble cargador USB	65
Doble interruptor conmutado	40

Cabezal Wanda Long R

	Kilos	m ³	Código	Puntos
225 x 115	86,2	0,232	MJ9529R	527
245 x 115	94,0	0,254	MJ9530R	555
255 x 115	97,9	0,265	MJ9531R	569
275 x 115	105,7	0,287	MJ9532R	597
285 x 115	109,7	0,298	MJ9533R	611
305 x 115	117,5	0,320	MJ9534R	639
325 x 115	125,3	0,342	MJ9535R	667
<i>Incremento unitario por plafón 1, 2 o 3 lacado</i>				30

- Color base o laminado: especificar color.
- Color base, laminado o lacado: especificar color.
- Solo acabados rayados. **(Exclusivo plafón N°4)**

Los puntos son de configuración en color base o laminado.
Panel trasero siempre en color base o laminado.

Cabezales y alas R

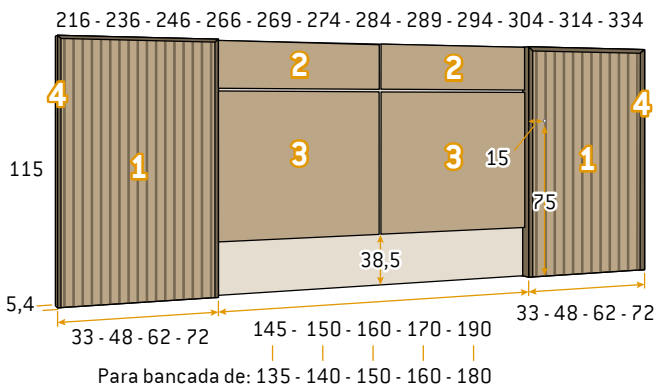

Extras opcionales		Puntos
	1 conector con doble cargador USB	65
	Doble interruptor conmutado	40

Cabezal Liberty

	Kilos	m ³	Código	Puntos
216 x 115 (33 + 150 + 33)	64,8	0,198	MJ9942	425
236 x 115 (33 + 170 + 33)	70,0	0,213	MJ9943	445
246 x 115 (48 + 150 + 48)	76,4	0,226	MJ9944	445
266 x 115 (48 + 170 + 48)	81,5	0,240	MJ9945	465
269 x 115 (62 + 145 + 62)	85,5	0,248	MJ9946	465
274 x 115 (62 + 150 + 62)	87,1	0,252	MJ9947	470
284 x 115 (62 + 160 + 62)	89,7	0,259	MJ9948	480
289 x 115 (72 + 145 + 72)	93,5	0,267	MJ9949	485
294 x 115 (72 + 150 + 72)	94,8	0,270	MJ9950	490
294 x 115 (62 + 170 + 62)	92,3	0,267	MJ9951	490
304 x 115 (72 + 160 + 72)	97,4	0,278	MJ9952	500
314 x 115 (62 + 190 + 62)	97,5	0,281	MJ9953	510
314 x 115 (72 + 170 + 72)	100,0	0,285	MJ9954	510
334 x 115 (72 + 190 + 72)	105,2	0,300	MJ9955	530
<i>Incremento zona 2 lacado</i>				30
<i>Incremento zona 3 lacado</i>				70

Color base o laminado: especificar color.

Color base, laminado o lacado: especificar color.

Moldura disponible en color blanco, pizarra, arios y elegant: especificar color. **(Zona 4, moldura)**

Solo acabados rayados. **(Exclusivo zona 1)**

Los puntos son de configuración en color base o laminado.

Panel trasero siempre en color base o laminado.

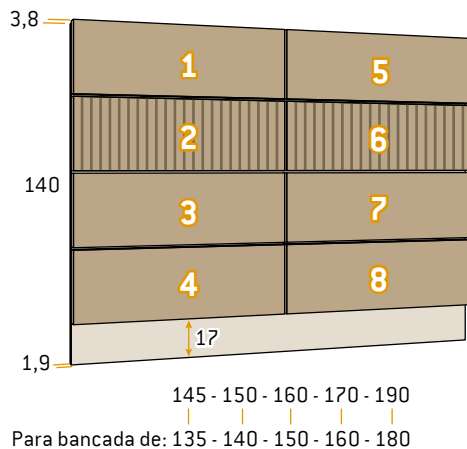

Cabezal Sandy R

	Kilos	m ³	Código	Puntos
145 x 140	64,8	0,162	MJ9851R	318
150 x 140	66,4	0,165	MJ9852R	326
160 x 140	71,3	0,178	MJ9853R	326
170 x 140	75,1	0,187	MJ9854R	333
190 x 140	83,8	0,209	MJ9855R	343
<i>Incremento unitario por rectángulo lacado</i>				16

Color base o laminado: especificar color.

Color base, laminado, lacado o tapizado: especificar color.

Solo acabados rayados. **(Exclusivo plafón N°2 y 6)**

Los puntos son de configuración en color base o laminado.

Panel trasero siempre en color base o laminado.

Cabezales y alas R

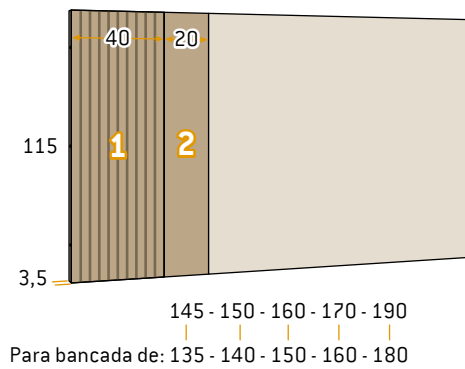

Cabezal Kasos R

Necesita alas -salvo indicación en pedido-

	Kilos	m ³	Código	Puntos
145 x 115	37,2	0,102	MJ9721R	205
150 x 115	39,6	0,107	MJ9722R	211
160 x 115	42,0	0,112	MJ9723R	211
170 x 115	44,5	0,118	MJ9724R	216
190 x 115	49,5	0,131	MJ9725R	229

Color base o laminado: especificar color.

Color base, laminado o lacado: especificar color.

Solo acabados rayados. **(Exclusivo plafón N°1)**

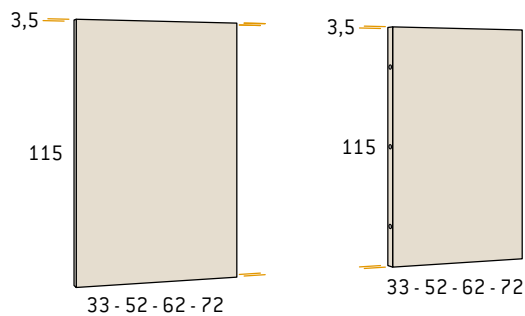

Ala de 35 sin leds

	Kilos	m ³	Código	Puntos
Ala derecha de 33	12,5	0,032	MJ9727	53
Ala derecha de 52	15,0	0,040	MJ9728	58
Ala derecha de 62	17,6	0,047	MJ9729	63
Ala derecha de 72	20,1	0,053	MJ9730	68
Ala izquierda de 33	12,5	0,032	MJ9731	53
Ala izquierda de 52	15,0	0,040	MJ9732	58
Ala izquierda de 62	17,6	0,047	MJ9733	63
Ala izquierda de 72	20,1	0,053	MJ9734	68

Color base o laminado: especificar color.

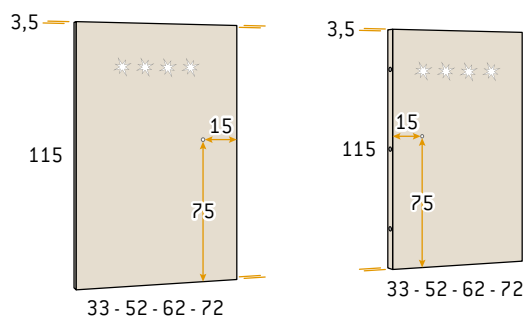

Ala de 35 con leds

	Kilos	m ³	Código	Puntos
Ala derecha de 33	13,1	0,032	MJ9735	117
Ala derecha de 52	15,6	0,040	MJ9736	122
Ala derecha de 62	18,1	0,047	MJ9737	127
Ala derecha de 72	20,6	0,053	MJ9738	132
Ala izquierda de 33	13,1	0,032	MJ9739	117
Ala izquierda de 52	15,6	0,040	MJ9740	122
Ala izquierda de 62	18,1	0,047	MJ9741	127
Ala izquierda de 72	20,6	0,053	MJ9742	132

Color base o laminado: especificar color.

Luces independientes no conmutadas.

Extras opcionales	Puntos
1 conector con doble cargador USB	65

Cabezales y alas R

306

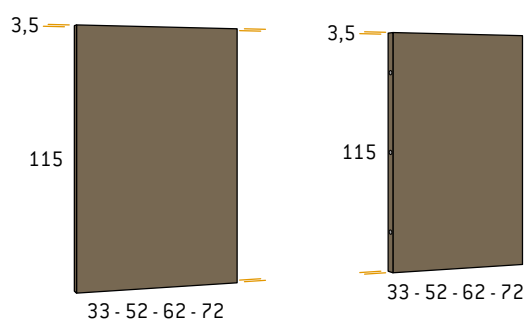

Ala lacada de 35 sin leds

	Kilos	m ³	Código	Puntos
Ala derecha de 33	12,5	0,032	MJ9743	82
Ala derecha de 52	15,0	0,040	MJ9744	87
Ala derecha de 62	17,6	0,047	MJ9745	97
Ala derecha de 72	20,1	0,053	MJ9746	102
Ala izquierda de 33	12,5	0,032	MJ9747	82
Ala izquierda de 52	15,0	0,040	MJ9748	87
Ala izquierda de 62	17,6	0,047	MJ9749	97
Ala izquierda de 72	20,1	0,053	MJ9750	102

■ Solo color lacado: especificar color.

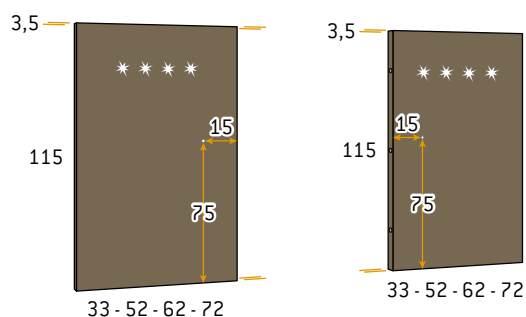

Ala lacada de 35 con leds

	Kilos	m ³	Código	Puntos
Ala derecha de 33	13,1	0,032	MJ9751	147
Ala derecha de 52	15,6	0,040	MJ9752	151
Ala derecha de 62	18,1	0,047	MJ9753	161
Ala derecha de 72	20,6	0,053	MJ9754	164
Ala izquierda de 33	13,1	0,032	MJ9755	146
Ala izquierda de 52	15,6	0,040	MJ9756	151
Ala izquierda de 62	18,1	0,047	MJ9757	161
Ala izquierda de 72	20,6	0,053	MJ9758	166

■ Solo color lacado: especificar color.

Luces independientes no conmutadas.

Extras opcionales	Puntos
1 conector con doble cargador USB	65

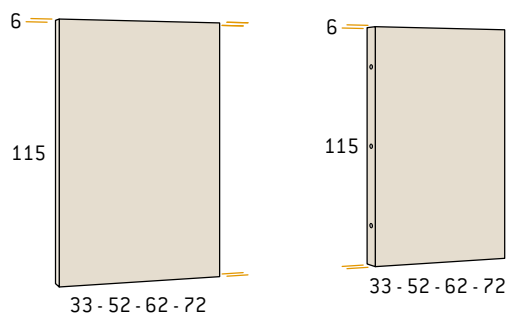

Ala de 60 sin leds

	Kilos	m ³	Código	Puntos
Ala derecha de 33	18,9	0,046	MJ9759	86
Ala derecha de 52	23,0	0,055	MJ9760	101
Ala derecha de 62	27,1	0,065	MJ9761	116
Ala derecha de 72	31,0	0,074	MJ9762	136
Ala izquierda de 33	18,9	0,046	MJ9763	86
Ala izquierda de 52	23,0	0,055	MJ9764	101
Ala izquierda de 62	27,1	0,065	MJ9765	116
Ala izquierda de 72	31,0	0,074	MJ9766	136

■ Color base o laminado: especificar color.

Cabezales y alas R

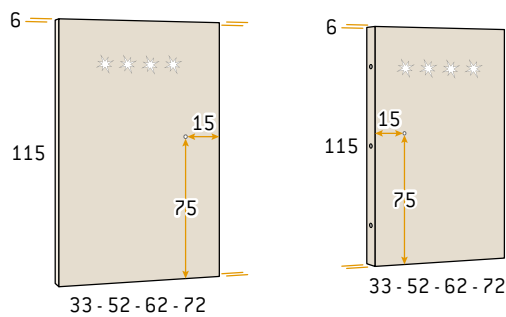

33 - 52 - 62 - 72

33 - 52 - 62 - 72

Extras opcionales	Puntos
1 conector con doble cargador USB	65

Ala de 60 con leds

	Kilos	m ³	Código	Puntos
Ala derecha de 33	19,4	0,046	MJ9767	155
Ala derecha de 52	23,5	0,055	MJ9768	170
Ala derecha de 62	27,6	0,065	MJ9769	185
Ala derecha de 72	31,6	0,074	MJ9770	204
Ala izquierda de 33	19,4	0,046	MJ9771	155
Ala izquierda de 52	23,5	0,055	MJ9772	170
Ala izquierda de 62	27,6	0,065	MJ9773	185
Ala izquierda de 72	31,6	0,074	MJ9774	204

Color base o laminado: especificar color.

Luces independientes no conmutadas.

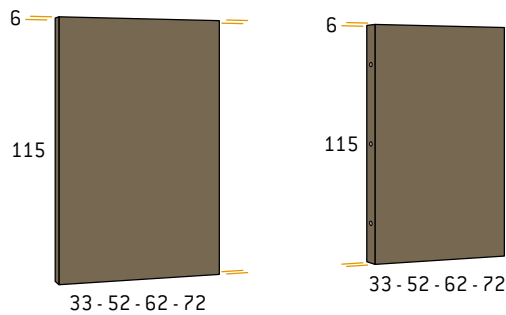

33 - 52 - 62 - 72

33 - 52 - 62 - 72

Ala lacada de 60 sin leds

	Kilos	m ³	Código	Puntos
Ala derecha de 33	18,9	0,046	MJ9775	116
Ala derecha de 52	23,0	0,055	MJ9776	131
Ala derecha de 62	27,1	0,065	MJ9777	150
Ala derecha de 72	31,0	0,074	MJ9778	170
Ala izquierda de 33	18,9	0,046	MJ9779	116
Ala izquierda de 52	23,0	0,055	MJ9780	131
Ala izquierda de 62	27,1	0,065	MJ9781	150
Ala izquierda de 72	31,0	0,074	MJ9782	170

Solo color lacado: especificar color.

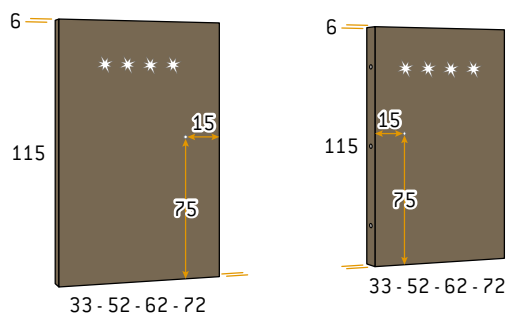

33 - 52 - 62 - 72

33 - 52 - 62 - 72

Extras opcionales	Puntos
1 conector con doble cargador USB	65

Ala lacada de 60 con leds

	Kilos	m ³	Código	Puntos
Ala derecha de 33	19,4	0,046	MJ9783	168
Ala derecha de 52	23,5	0,055	MJ9784	188
Ala derecha de 62	27,6	0,065	MJ9785	219
Ala derecha de 72	31,6	0,074	MJ9786	239
Ala izquierda de 33	19,4	0,046	MJ9787	168
Ala izquierda de 52	23,5	0,055	MJ9788	188
Ala izquierda de 62	27,6	0,065	MJ9789	219
Ala izquierda de 72	31,6	0,074	MJ9790	239

Solo color lacado: especificar color.

Luces independientes no conmutadas.

Cabezales y alas R

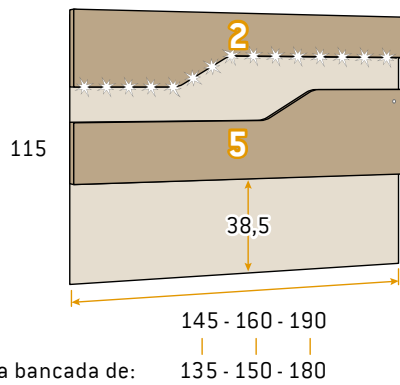

Cabezal River sin alas

	Kilos	m ³	Código	Puntos
145 x 115	43,7	0,122	MJ9555SA	368
160 x 115	48,3	0,134	MJ9557SA	383
190 x 115	57,6	0,159	MJ9562SA	415
<i>Incremento unitario plafón 2 o 5 lacado</i>				30
<i>Incremento paneles traseros lacados</i>				150

Color base, laminado o lacado: especificar color.

Color base, laminado o lacado: especificar color.

Los puntos son de configuración en color base o laminado.

Extras opcionales	Puntos
1 conector con doble cargador USB	65
Doble interruptor conmutado	40

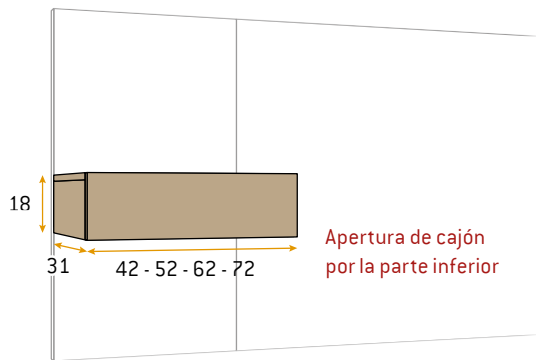

Mesita colgada 1 cajón fondo 31cm

	Kilos	m ³	Código	Puntos
Todo color base				
42 x 18 x 31	6,5	0,037	MJ9914	98
52 x 18 x 31	8,6	0,045	MJ9915	98
62 x 18 x 31	9,8	0,054	MJ9916	106
72 x 18 x 31	11,0	0,062	MJ9917	114
<i>Incremento por frente de cajón lacado</i>				10
Todo color lacado				
42 x 18 x 31	6,5	0,037	MJ9918	129
52 x 18 x 31	8,6	0,045	MJ9919	129
62 x 18 x 31	9,8	0,054	MJ9920	142
72 x 18 x 31	11,0	0,062	MJ9921	155

Color base, laminado o lacado: especificar color.

No admite modificación de fondo.

Guías ocultas con regulación y autofreno de cajón.

Incluye herraje para sujeción a cabecero y pared.

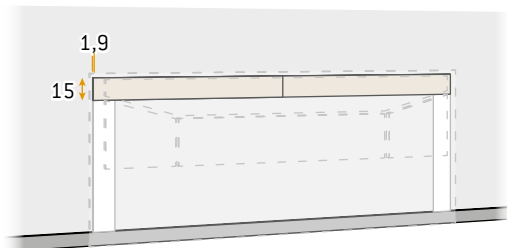

Tira horizontal salvarrodapié

	Kilos	m ³	Código	Puntos
metro lineal	1,9	0,007	MJ9877	24

Color base: especificar color.

Incluye mecanizado para colgadores.

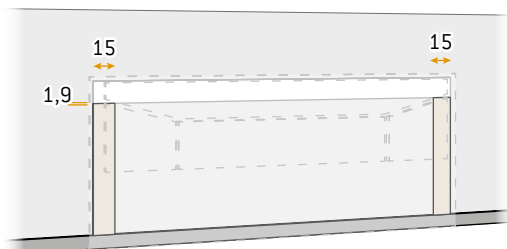

Tira vertical salvarrodapié

	Kilos	m ³	Código	Puntos
metro lineal	1,9	0,007	MJ9878	20

Color base: especificar color.

Incluye parte izquierda y derecha.

Cosmo Fusion

by eos

MESITAS
ACABADO RAYADO

Mesitas Acabado Rayado



Glicerio
Chaves
Hornero

Reducciones **especiales**

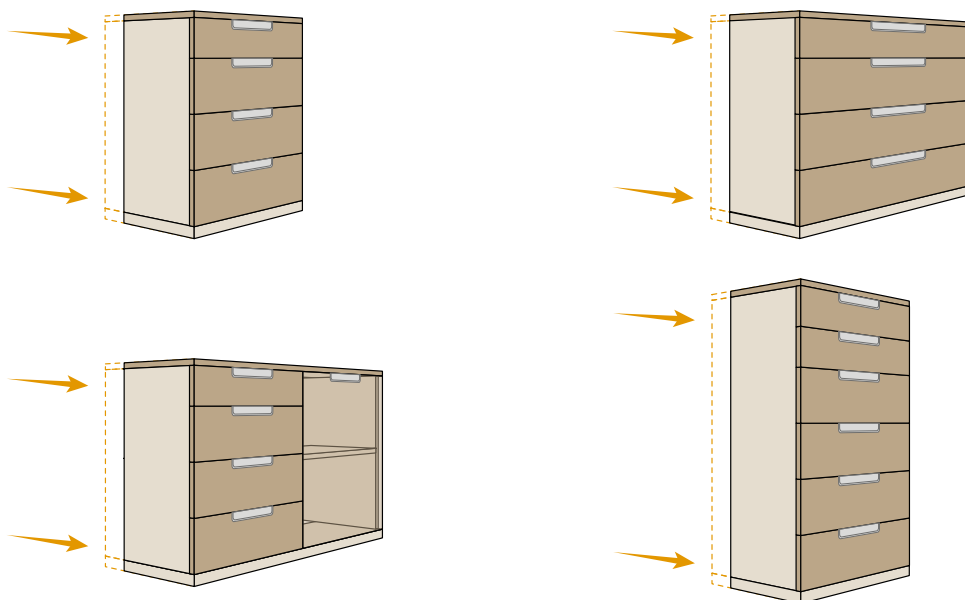

Reducción de fondo: incrementa el precio del mueble un 20%.

Fondo mínimo para serie K-19: 30 cm.

Fondo mínimo para serie Kúbica 19: 41 cm.

Fondo mínimo para serie Modular: 42 cm.

Fondo mínimo para series Noa Vertical, Sare, Noa, Kúbica Tetris y Kúbica 35: 43 cm.

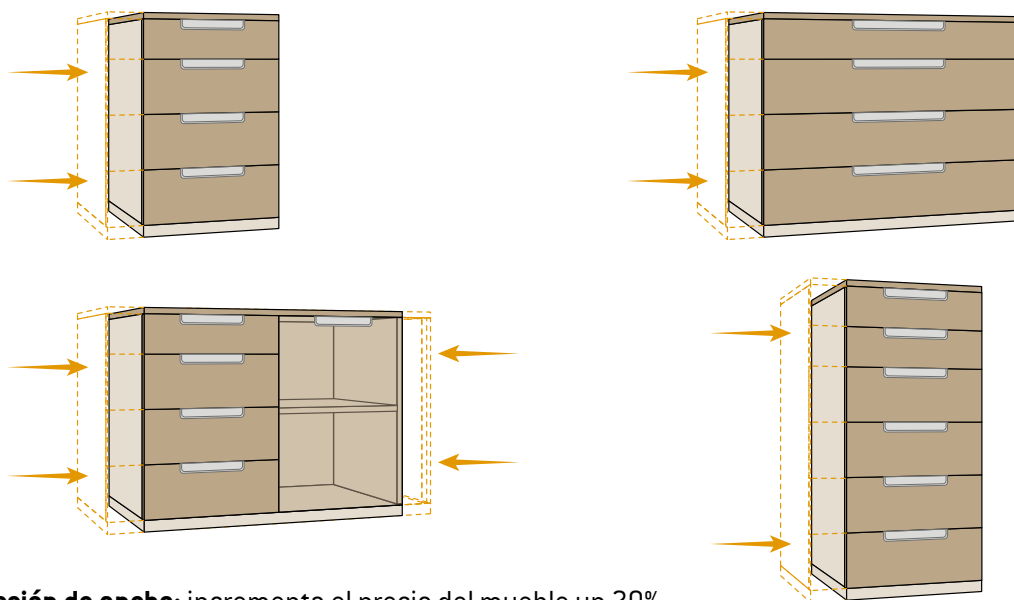

Reducción de ancho: incrementa el precio del mueble un 20%.

Para modificaciones no especificadas consultar con fábrica.

Colección Noa-Vertical R // Mesitas

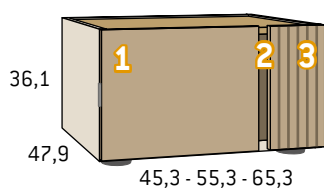

Guías ocultas con regulación y autofreno de cajón.

Fondo mínimo: 43 cm.

Mesita 1 contenedor derecha R

	Kilos	m ³	Código	Puntos
Todo color base				
Ancho 45,3	16,5	0,092	MJ4201R	145
Ancho 55,3	19,0	0,112	MJ4202R	150
Ancho 65,3	21,4	0,131	MJ4203R	167
<i>Incremento unitario lacado frente de cajón total o parcial</i>				16
Frente de cajones lacado -no incluye lacado de tapa-				
Ancho 45,3	16,5	0,092	MJ4204R	161
Ancho 55,3	19,0	0,112	MJ4205R	166
Ancho 65,3	21,4	0,131	MJ4206R	183
<i>Incremento lacado de tapa</i>				15
<i>Incremento casco lacado -no incluye lacado de tapa-</i>				35

□ Casco color base o laminado (cipres, seda o piedra): especificar color.

■ Frente de cajones color base, laminado o lacado: especificar color.

▨ Solo acabados rayados. **(Exclusivo plafón N°3)**

■ Tapa color base, laminado o lacado: especificar color.

Tirador: especificar color -inox, blanco o pizarra-.

Especificar color 1, 2 y 3. Color 2 lacado no incrementa precio.

Juego de 4 patas incluido de serie.

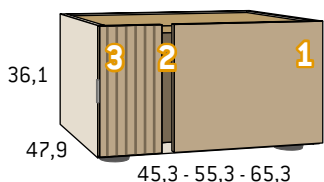

Guías ocultas con regulación y autofreno de cajón.

Fondo mínimo: 43 cm.

Mesita 1 contenedor izquierda R

	Kilos	m ³	Código	Puntos
Todo color base				
Ancho 45,3	16,5	0,092	MJ4207R	145
Ancho 55,3	19,0	0,112	MJ4208R	150
Ancho 65,3	21,4	0,131	MJ4209R	167
<i>Incremento unitario lacado frente de cajón total o parcial</i>				16
Frente de cajones lacado -no incluye lacado de tapa-				
Ancho 45,3	16,5	0,092	MJ4210R	161
Ancho 55,3	19,0	0,112	MJ4211R	166
Ancho 65,3	21,4	0,131	MJ4212R	183
<i>Incremento lacado de tapa</i>				15
<i>Incremento casco lacado -no incluye lacado de tapa-</i>				35

□ Casco color base o laminado (cipres, seda o piedra): especificar color.

■ Frente de cajones color base, laminado o lacado: especificar color.

▨ Solo acabados rayados. **(Exclusivo plafón N°3)**

■ Tapa color base, laminado o lacado: especificar color.

Tirador: especificar color -inox, blanco o pizarra-.

Especificar color 1, 2 y 3. Color 2 lacado no incrementa precio.

Juego de 4 patas incluido de serie.

Mesitas // Colección Noa-Vertical R

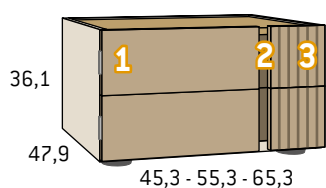

Guías ocultas con regulación y autofreno de cajón.

Fondo mínimo: 43 cm.

Mesita 2 cajones derecha

	Kilos	m ³	Código	Puntos
Todo color base				
Ancho 45,3	17,5	0,092	MJ4213R	153
Ancho 55,3	20,0	0,112	MJ4214R	162
Ancho 65,3	22,4	0,131	MJ4215R	171
<i>Incremento unitario lacado frente de cajón total o parcial</i>				8
Frente de cajones lacado -no incluye lacado de tapa-				
Ancho 45,3	17,5	0,092	MJ4216R	169
Ancho 55,3	20,0	0,112	MJ4217R	178
Ancho 65,3	22,4	0,131	MJ4218R	187
<i>Incremento lacado de tapa</i>				15
<i>Incremento casco lacado -no incluye lacado de tapa-</i>				35

□ Casco color base o laminado (cipres, seda o piedra): especificar color.

■ Frente de cajones color base, laminado o lacado: especificar color.

▨ Solo acabados rayados. **(Exclusivo plafón N°3)**

■ Tapa color base, laminado o lacado: especificar color.

Tirador: especificar color -inox, blanco o pizarra-.

Especificar color 1, 2 y 3. Color 2 lacado no incrementa precio.

Juego de 4 patas incluido de serie.

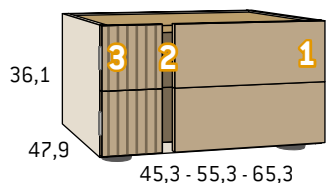

Guías ocultas con regulación y autofreno de cajón.

Fondo mínimo: 43 cm.

Mesita 2 cajones izquierda

	Kilos	m ³	Código	Puntos
Todo color base				
Ancho 45,3	17,5	0,092	MJ4219R	153
Ancho 55,3	20,0	0,112	MJ4220R	162
Ancho 65,3	22,4	0,131	MJ4221R	171
<i>Incremento unitario lacado frente de cajón total o parcial</i>				8
Frente de cajones lacado -no incluye lacado de tapa-				
Ancho 45,3	17,5	0,092	MJ4222R	169
Ancho 55,3	20,0	0,112	MJ4223R	178
Ancho 65,3	22,4	0,131	MJ4224R	187
<i>Incremento lacado de tapa</i>				15
<i>Incremento casco lacado -no incluye lacado de tapa-</i>				35

□ Casco color base o laminado (cipres, seda o piedra): especificar color.

■ Frente de cajones color base, laminado o lacado: especificar color.

▨ Solo acabados rayados. **(Exclusivo plafón N°3)**

■ Tapa color base, laminado o lacado: especificar color.

Tirador: especificar color -inox, blanco o pizarra-.

Especificar color 1, 2 y 3. Color 2 lacado no incrementa precio.

Juego de 4 patas incluido de serie.

Colección Noa-Vertical R // Mesitas

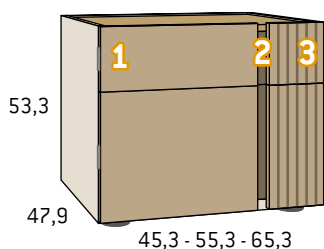

Guías ocultas con regulación y autofreno de cajón.
Fondo mínimo: 43 cm.

Mesita 1 cajón + 1 contenedor derecha

	Kilos	m ³	Código	Puntos
Todo color base				
Ancho 45,3	22,9	0,133	MJ4225R	189
Ancho 55,3	26,0	0,161	MJ4226R	195
Ancho 65,3	29,1	0,189	MJ4227R	215

Incremento unitario lacado frente de cajón total o parcial 8

Incremento unitario lacado frente de contenedor total o parcial 16

Frente de cajones lacado -no incluye lacado de tapa-

Ancho 45,3	22,9	0,133	MJ4228R	213
Ancho 55,3	26,0	0,161	MJ4229R	219
Ancho 65,3	29,1	0,189	MJ4230R	239

Incremento lacado de tapa 15

Incremento casco lacado -no incluye lacado de tapa- 40

□ Casco color base o laminado (cipres, seda o piedra): especificar color.

■ Frente de cajones color base, laminado o lacado: especificar color.

▨ Solo acabados rayados. **(Exclusivo plafón N°3)**

■ Tapa color base, laminado o lacado: especificar color.

Tirador: especificar color -inox, blanco o pizarra-.

Especificar color 1, 2 y 3. Color 2 lacado no incrementa precio.

Juego de 4 patas incluido de serie.

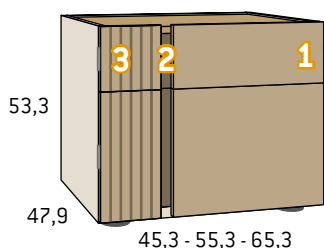

Guías ocultas con regulación y autofreno de cajón.
Fondo mínimo: 43 cm.

Mesita 1 cajón + 1 contenedor izquierda

	Kilos	m ³	Código	Puntos
Todo color base				
Ancho 45,3	22,9	0,133	MJ4231R	189
Ancho 55,3	26,0	0,161	MJ4232R	195
Ancho 65,3	29,1	0,189	MJ4233R	215

Incremento unitario lacado frente de cajón total o parcial 8

Incremento unitario lacado frente de contenedor total o parcial 16

Frente de cajones lacado -no incluye lacado de tapa-

Ancho 45,3	22,9	0,133	MJ4234R	213
Ancho 55,3	26,0	0,161	MJ4235R	219
Ancho 65,3	29,1	0,189	MJ4236R	239

Incremento lacado de tapa 15

Incremento casco lacado -no incluye lacado de tapa- 40

□ Casco color base o laminado (cipres, seda o piedra): especificar color.

■ Frente de cajones color base, laminado o lacado: especificar color.

▨ Solo acabados rayados. **(Exclusivo plafón N°3)**

■ Tapa color base, laminado o lacado: especificar color.

Tirador: especificar color -inox, blanco o pizarra-.

Especificar color 1, 2 y 3. Color 2 lacado no incrementa precio.

Juego de 4 patas incluido de serie.

Mesitas // Colección Noa-Vertical R

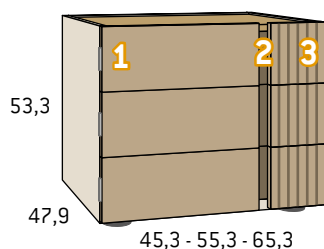

Guías ocultas con regulación y autofreno de cajón.

Fondo mínimo: 43 cm.

Mesita 3 cajones derecha

	Kilos	m ³	Código	Puntos
Todo color base				
Ancho 45,3	23,9	0,133	MJ4237R	197
Ancho 55,3	27,0	0,161	MJ4238R	205
Ancho 65,3	29,1	0,189	MJ4239R	220
<i>Incremento unitario lacado frente de cajón total o parcial</i>				8
Frente de cajones lacado -no incluye lacado de tapa-				
Ancho 45,3	23,9	0,133	MJ4240R	221
Ancho 55,3	27,0	0,161	MJ4241R	229
Ancho 65,3	29,1	0,189	MJ4242R	244
<i>Incremento lacado de tapa</i>				15
<i>Incremento casco lacado -no incluye lacado de tapa-</i>				40

□ Casco color base o laminado (cipres, seda o piedra): especificar color.

■ Frente de cajones color base, laminado o lacado: especificar color.

▨ Solo acabados rayados. **(Exclusivo plafón N°3)**

■ Tapa color base, laminado o lacado: especificar color.

Tirador: especificar color -inox, blanco o pizarra-

Especificar color 1, 2 y 3. Color 2 lacado no incrementa precio.

Juego de 4 patas incluido de serie.

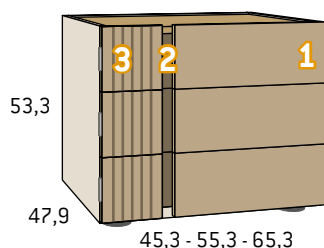

Guías ocultas con regulación y autofreno de cajón.

Fondo mínimo: 43 cm.

Mesita 3 cajones izquierda

	Kilos	m ³	Código	Puntos
Todo color base				
Ancho 45,3	23,9	0,133	MJ4243R	197
Ancho 55,3	27,0	0,161	MJ4244R	205
Ancho 65,3	29,1	0,189	MJ4245R	220
<i>Incremento unitario lacado frente de cajón total o parcial</i>				8
Frente de cajones lacado -no incluye lacado de tapa-				
Ancho 45,3	23,9	0,133	MJ4246R	221
Ancho 55,3	27,0	0,161	MJ4247R	229
Ancho 65,3	29,1	0,189	MJ4248R	244
<i>Incremento lacado de tapa</i>				15
<i>Incremento casco lacado -no incluye lacado de tapa-</i>				40

□ Casco color base o laminado (cipres, seda o piedra): especificar color.

■ Frente de cajones color base, laminado o lacado: especificar color.

▨ Solo acabados rayados. **(Exclusivo plafón N°3)**

■ Tapa color base, laminado o lacado: especificar color.

Tirador: especificar color -inox, blanco o pizarra-

Especificar color 1, 2 y 3. Color 2 lacado no incrementa precio.

Juego de 4 patas incluido de serie.

Colección Noa-Vertical R // Mesitas

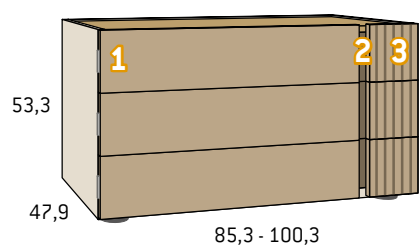

Guías ocultas con regulación y autofreno de cajón.
Fondo mínimo: 43 cm.

Comodín 3 cajones derecho

	Kilos	m ³	Código	Puntos
Todo color base				
Ancho 85,3	36,4	0,245	MJ4249R	275
Ancho 100,3	42,1	0,287	MJ4250R	305
<i>Incremento unitario lacado frente de cajón total o parcial</i>				12
Frente de cajones lacado -no incluye lacado de tapa-				
Ancho 85,3	36,4	0,245	MJ4251R	311
Ancho 100,3	42,1	0,287	MJ4252R	341
<i>Incremento lacado de tapa</i>				22
<i>Incremento casco lacado -no incluye lacado de tapa-</i>				40

□ Casco color base o laminado (cipres, seda o piedra): especificar color.

■ Frente de cajones color base, laminado o lacado: especificar color.

▨ Solo acabados rayados. **(Exclusivo plafón N°3)**

■ Tapa color base, laminado o lacado: especificar color.

Tirador: especificar color -inox, blanco o pizarra-.

Especificar color 1, 2 y 3. Color 2 lacado no incrementa precio.

Juego de 4 patas incluido de serie.

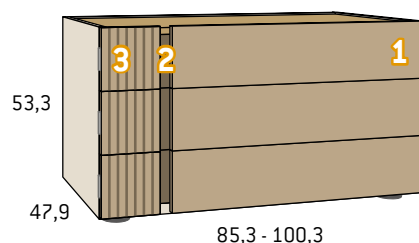

Guías ocultas con regulación y autofreno de cajón.
Fondo mínimo: 43 cm.

Comodín 3 cajones izquierdo

	Kilos	m ³	Código	Puntos
Todo color base				
Ancho 85,3	36,4	0,245	MJ4253R	275
Ancho 100,3	42,1	0,287	MJ4254R	305
<i>Incremento unitario lacado frente de cajón total o parcial</i>				12
Frente de cajones lacado -no incluye lacado de tapa-				
Ancho 85,3	36,4	0,245	MJ4255R	311
Ancho 100,3	42,1	0,287	MJ4256R	341
<i>Incremento lacado de tapa</i>				22
<i>Incremento casco lacado -no incluye lacado de tapa-</i>				40

□ Casco color base o laminado (cipres, seda o piedra): especificar color.

■ Frente de cajones color base, laminado o lacado: especificar color.

▨ Solo acabados rayados. **(Exclusivo plafón N°3)**

■ Tapa color base, laminado o lacado: especificar color.

Tirador: especificar color -inox, blanco o pizarra-.

Especificar color 1, 2 y 3. Color 2 lacado no incrementa precio.

Juego de 4 patas incluido de serie.

Mesitas // Colección Noa-Vertical R

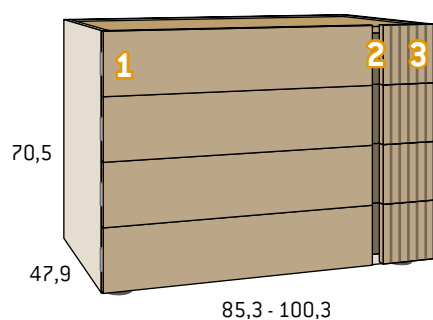

Guías ocultas con regulación y autofreno de cajón.
Fondo mínimo: 43 cm.

Comodín 4 cajones derecho

	Kilos	m ³	Código	Puntos
Todo color base				
Ancho 85,3	45,5	0,320	MJ4257R	325
Ancho 100,3	51,2	0,375	MJ4258R	354
<i>Incremento unitario lacado frente de cajón total o parcial</i>				12
Frente de cajones lacado -no incluye lacado de tapa-				
Ancho 85,3	45,5	0,320	MJ4259R	373
Ancho 100,3	51,2	0,375	MJ4260R	402
<i>Incremento lacado de tapa</i>				22
<i>Incremento casco lacado -no incluye lacado de tapa-</i>				45

- Casco color base o laminado (cipres, seda o piedra): especificar color.
- Frente de cajones color base, laminado o lacado: especificar color.
- Solo acabados rayados. **(Exclusivo plafón Nº3)**
- Tapa color base, laminado o lacado: especificar color.

Tirador: especificar color -inox, blanco o pizarra-.

Especificar color 1, 2 y 3. Color 2 lacado no incrementa precio.

Juego de 4 patas incluido de serie.

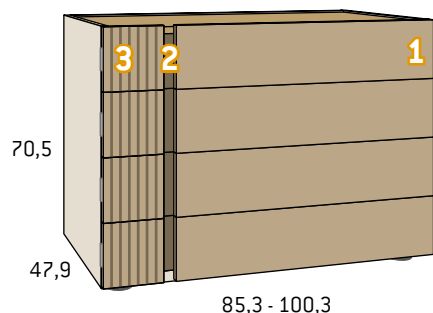

Guías ocultas con regulación y autofreno de cajón.
Fondo mínimo: 43 cm.

Comodín 4 cajones izquierdo

	Kilos	m ³	Código	Puntos
Todo color base				
Ancho 85,3	45,5	0,320	MJ4261R	325
Ancho 100,3	51,2	0,375	MJ4262R	354
<i>Incremento unitario lacado frente de cajón total o parcial</i>				12
Frente de cajones lacado -no incluye lacado de tapa-				
Ancho 85,3	45,5	0,320	MJ4263R	373
Ancho 100,3	51,2	0,375	MJ4264R	402
<i>Incremento lacado de tapa</i>				22
<i>Incremento casco lacado -no incluye lacado de tapa-</i>				45

- Casco color base o laminado (cipres, seda o piedra): especificar color.
- Frente de cajones color base, laminado o lacado: especificar color.
- Solo acabados rayados. **(Exclusivo plafón Nº3)**
- Tapa color base, laminado o lacado: especificar color.

Tirador: especificar color -inox, blanco o pizarra-.

Especificar color 1, 2 y 3. Color 2 lacado no incrementa precio.

Juego de 4 patas incluido de serie.

Colección Noa-Vertical R // Mesitas

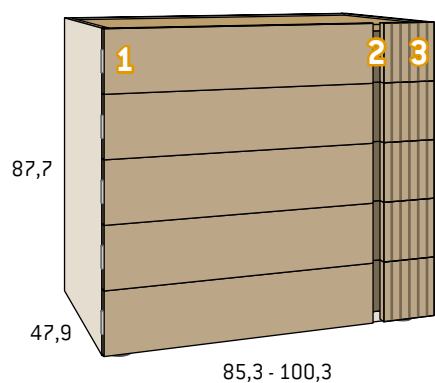

Guías ocultas con regulación y autofreno de cajón.
Fondo mínimo: 43 cm.

Comodín 5 cajones derecho

	Kilos	m ³	Código	Puntos
Todo color base				
Ancho 85,3	54,6	0,392	MJ4265R	399
Ancho 100,3	61,3	0,459	MJ4266R	419
<i>Incremento unitario lacado frente de cajón total o parcial</i>				12
Frente de cajones lacado -no incluye lacado de tapa-				
Ancho 85,3	54,6	0,392	MJ4267R	459
Ancho 100,3	61,3	0,459	MJ4268R	479
<i>Incremento lacado de tapa</i>				22
<i>Incremento casco lacado -no incluye lacado de tapa-</i>				50

□ Casco color base o laminado (cipres, seda o piedra): especificar color.

■ Frente de cajones color base, laminado o lacado: especificar color.

▨ Solo acabados rayados. **(Exclusivo plafón N°3)**

■ Tapa color base, laminado o lacado: especificar color.

Tirador: especificar color -inox, blanco o pizarra-.

Especificar color 1, 2 y 3. Color 2 lacado no incrementa precio.

Juego de 4 patas incluido de serie.

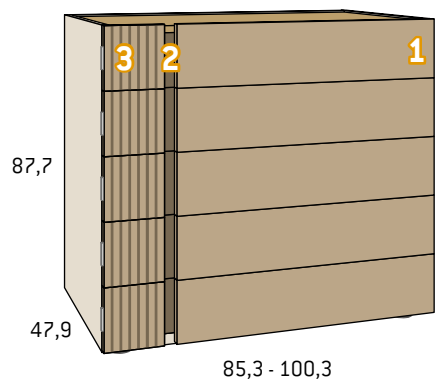

Guías ocultas con regulación y autofreno de cajón.
Fondo mínimo: 43 cm.

Comodín 5 cajones izquierdo

	Kilos	m ³	Código	Puntos
Todo color base				
Ancho 85,3	54,6	0,392	MJ4269R	399
Ancho 100,3	61,3	0,459	MJ4270R	419
<i>Incremento unitario lacado frente de cajón total o parcial</i>				12
Frente de cajones lacado -no incluye lacado de tapa-				
Ancho 85,3	54,6	0,392	MJ4271R	459
Ancho 100,3	61,3	0,459	MJ4272R	479
<i>Incremento lacado de tapa</i>				22
<i>Incremento casco lacado -no incluye lacado de tapa-</i>				50

□ Casco color base o laminado (cipres, seda o piedra): especificar color.

■ Frente de cajones color base, laminado o lacado: especificar color.

▨ Solo acabados rayados. **(Exclusivo plafón N°3)**

■ Tapa color base, laminado o lacado: especificar color.

Tirador: especificar color -inox, blanco o pizarra-.

Especificar color 1, 2 y 3. Color 2 lacado no incrementa precio.

Juego de 4 patas incluido de serie.

Mesitas // Colección Noa-Vertical R

SOF

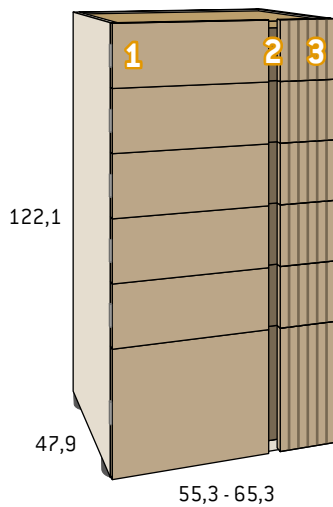

Guías ocultas con regulación y autofreno de cajón.
Fondo mínimo: 43 cm.

Sinfonier 5 cajones + 1 contenedor derecho

	Kilos	m ³	Código	Puntos
Todo color base				
Ancho 55,3	54,3	0,357	MJ4273R	410
Ancho 65,3	60,1	0,420	MJ4274R	439
<i>Incremento unitario lacado frente de cajón total o parcial</i>				8
<i>Incremento unitario lacado frente de contenedor total o parcial</i>				16
Frente de cajones lacado -no incluye lacado de tapa-				
Ancho 55,3	54,3	0,357	MJ4275R	466
Ancho 65,3	60,1	0,420	MJ4276R	495
<i>Incremento lacado de tapa</i>				15
<i>Incremento casco lacado -no incluye lacado de tapa-</i>				60

- Casco color base o laminado (cipres, seda o piedra): especificar color.
- Frente de cajones color base, laminado o lacado: especificar color.
- Solo acabados rayados. **(Exclusivo plafón Nº3)**
- Tapa color base, laminado o lacado: especificar color.

Tirador: especificar color -inox, blanco o pizarra-.

Especificar color 1, 2 y 3. Color 2 lacado no incrementa precio.

Juego de 4 patas incluido de serie.

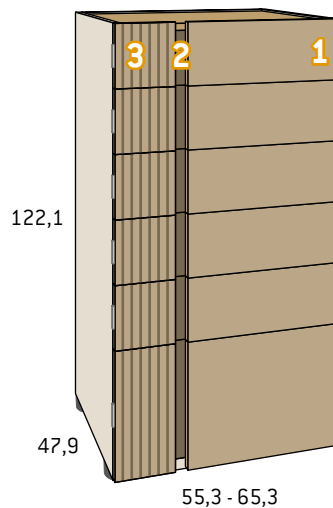

Guías ocultas con regulación y autofreno de cajón.
Fondo mínimo: 43 cm.

Sinfonier 5 cajones + 1 contenedor izquierdo

	Kilos	m ³	Código	Puntos
Todo color base				
Ancho 55,3	54,3	0,357	MJ4277R	410
Ancho 65,3	60,1	0,420	MJ4278R	439
<i>Incremento unitario lacado frente de cajón total o parcial</i>				8
<i>Incremento unitario lacado frente de contenedor total o parcial</i>				16
Frente de cajones lacado -no incluye lacado de tapa-				
Ancho 55,3	54,3	0,357	MJ4279R	466
Ancho 65,3	60,1	0,420	MJ4280R	495
<i>Incremento lacado de tapa</i>				15
<i>Incremento casco lacado -no incluye lacado de tapa-</i>				60

- Casco color base o laminado (cipres, seda o piedra): especificar color.
- Frente de cajones color base, laminado o lacado: especificar color.
- Solo acabados rayados. **(Exclusivo plafón Nº3)**
- Tapa color base, laminado o lacado: especificar color.

Tirador: especificar color -inox, blanco o pizarra-.

Especificar color 1, 2 y 3. Color 2 lacado no incrementa precio.

Juego de 4 patas incluido de serie.

Colección Noa-Vertical R // Mesitas

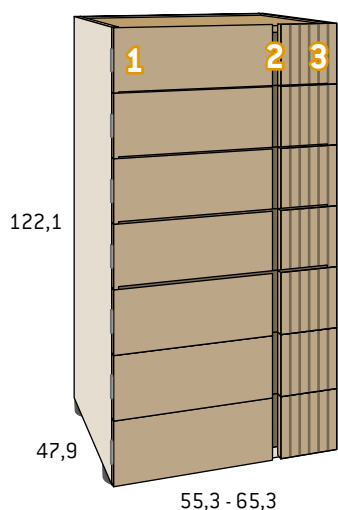

Guías ocultas con regulación y autofreno de cajón.
Fondo mínimo: 43 cm.

Sinfonier 7 cajones derecho

	Kilos	m ³	Código	Puntos
Todo color base				
Ancho 55,3	55,3	0,357	MJ4281R	418
Ancho 65,3	61,1	0,420	MJ4282R	443
<i>Incremento unitario lacado frente de cajón total o parcial</i>				8
Frente de cajones lacado -no incluye lacado de tapa-				
Ancho 55,3	55,3	0,357	MJ4283R	474
Ancho 65,3	61,1	0,420	MJ4284R	499
<i>Incremento lacado de tapa</i>				15
<i>Incremento casco lacado -no incluye lacado de tapa-</i>				60

Casco color base o laminado (cipres, seda o piedra): especificar color.
 Frente de cajones color base, laminado o lacado: especificar color.
 Solo acabados rayados. **(Exclusivo plafón Nº3)**
 Tapa color base, laminado o lacado: especificar color.

Tirador: especificar color -inox, blanco o pizarra-.

Especificar color 1, 2 y 3. Color 2 lacado no incrementa precio.

Juego de 4 patas incluido de serie.

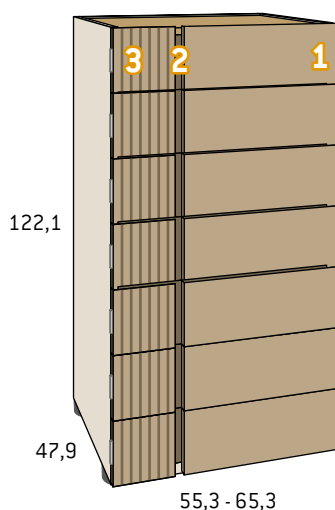

Guías ocultas con regulación y autofreno de cajón.
Fondo mínimo: 43 cm.

Sinfonier 7 cajones izquierdo

	Kilos	m ³	Código	Puntos
Todo color base				
Ancho 55,3	55,3	0,357	MJ4285R	418
Ancho 65,3	61,1	0,420	MJ4286R	443
<i>Incremento unitario lacado frente de cajón total o parcial</i>				8
Frente de cajones lacado -no incluye lacado de tapa-				
Ancho 55,3	55,3	0,357	MJ4287R	474
Ancho 65,3	61,1	0,420	MJ4288R	499
<i>Incremento lacado de tapa</i>				15
<i>Incremento casco lacado -no incluye lacado de tapa-</i>				60

Casco color base o laminado (cipres, seda o piedra): especificar color.
 Frente de cajones color base, laminado o lacado: especificar color.
 Solo acabados rayados. **(Exclusivo plafón Nº3)**
 Tapa color base, laminado o lacado: especificar color.

Tirador: especificar color -inox, blanco o pizarra-.

Especificar color 1, 2 y 3. Color 2 lacado no incrementa precio.

Juego de 4 patas incluido de serie.

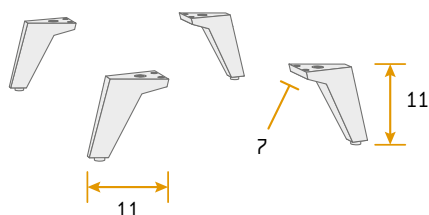

Juego de 4 patas altas

	Kilos	m ³	Código	Puntos
7 x 11 x 11	1,2	0,005	MJ4187	22

Color blanco, gris o pizarra: especificar color.

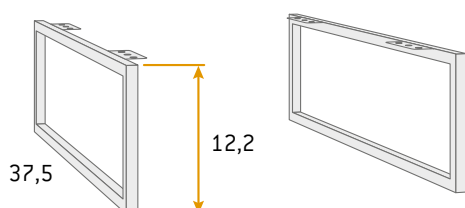

Juego de 2 soportes metálicos

	Kilos	m ³	Código	Puntos
37,5 x 12,2	2,1	0,005	MJ4188	61

Color blanco, pizarra o inox: especificar color.

Mesitas // Colección Noa R

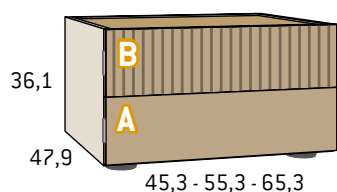

Guías ocultas con regulación y autofreno de cajón.

Fondo mínimo: 43 cm.

Mesita 2 cajones

	Kilos	m ³	Código	Puntos
Casco base + tapa base + frente de cajones base				
Ancho 45,3	16,1	0,092	MJ4364R	146
Ancho 55,3	18,2	0,112	MJ4365R	152
Ancho 65,3	20,3	0,131	MJ4366R	158
Casco base + tapa lacada + frente de cajones base				
Ancho 45,3	16,1	0,092	MJ4367R	161
Ancho 55,3	18,2	0,112	MJ4368R	167
Ancho 65,3	20,3	0,131	MJ4369R	173
Costados lacados + tapa base o lacada + frente cajones base				
Ancho 45,3	16,1	0,092	MJ4370R	196
Ancho 55,3	18,2	0,112	MJ4371R	202
Ancho 65,3	20,3	0,131	MJ4372R	208
<i>Incremento unitario lacado frente de cajón</i>				10

□ Casco color base, lacado o laminado (cipres, seda o piedra): especificar color.

■ Frente de cajones color base: especificar color.

▨ Solo acabados rayados. **(Exclusivo cajón B)**

■ Tapa color base, laminado o lacado: especificar color.

Tirador: especificar color -inox, blanco o pizarra-.

Frente de cajones solo color base.

Juego de 4 patas incluido de serie.

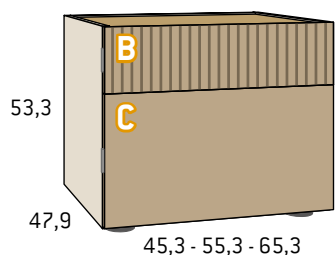

Guías ocultas con regulación y autofreno de cajón.

Fondo mínimo: 43 cm.

Mesita 1 cajón + 1 contenedor

	Kilos	m ³	Código	Puntos
Casco base + tapa base + frente de cajones base				
Ancho 45,3	20,7	0,133	MJ4373R	158
Ancho 55,3	23,2	0,161	MJ4374R	164
Ancho 65,3	25,7	0,189	MJ4375R	172
Casco base + tapa lacada + frente de cajones base				
Ancho 45,3	20,7	0,133	MJ4376R	173
Ancho 55,3	23,2	0,161	MJ4377R	179
Ancho 65,3	25,7	0,189	MJ4378R	187
Costados lacados + tapa base o lacada + frente cajones base				
Ancho 45,3	20,7	0,133	MJ4379R	213
Ancho 55,3	23,2	0,161	MJ4380R	219
Ancho 65,3	25,7	0,189	MJ4381R	227
<i>Incremento unitario lacado frente de cajón o contenedor</i>				10

□ Casco color base, lacado o laminado (cipres, seda o piedra): especificar color..

■ Frente de cajones color base: especificar color.

▨ Solo acabados rayados. **(Exclusivo cajón B)**

■ Tapa color base, laminado o lacado: especificar color.

Tirador: especificar color -inox, blanco o pizarra-.

Frente de cajones solo color base.

Juego de 4 patas incluido de serie.

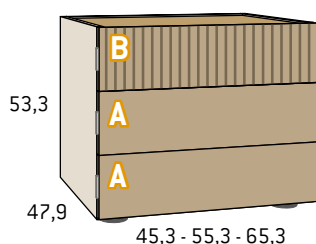

Guías ocultas con regulación y autofreno de cajón.
Fondo mínimo: 43 cm.

Mesita 3 cajones

	Kilos	m ³	Código	Puntos
Casco base + tapa base + frente de cajones base				
Ancho 45,3	21,7	0,133	MJ4382R	179
Ancho 55,3	24,2	0,161	MJ4383R	187
Ancho 65,3	26,7	0,189	MJ4384R	195
Casco base + tapa lacada + frente de cajones base				
Ancho 45,3	21,7	0,133	MJ4385R	194
Ancho 55,3	24,2	0,161	MJ4386R	202
Ancho 65,3	26,7	0,189	MJ4387R	210
Costados lacados + tapa base o lacada + frente cajones base				
Ancho 45,3	21,7	0,133	MJ4388R	234
Ancho 55,3	24,2	0,161	MJ4389R	242
Ancho 65,3	26,7	0,189	MJ4390R	250
<i>Incremento unitario lacado frente de cajón</i>				10

□ Casco color base, lacado o laminado (cipres, seda o piedra): especificar color.

■ Frente de cajones color base: especificar color.

▨ Solo acabados rayados. **(Exclusivo cajón B)**

■ Tapa color base, laminado o lacado: especificar color.

Tirador: especificar color -inox, blanco o pizarra-.

Frente de cajones solo color base.

Juego de 4 patas incluido de serie.

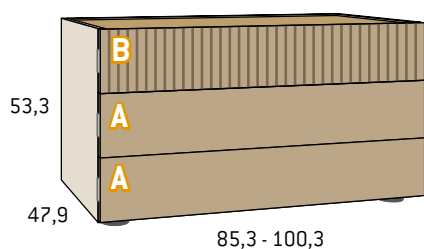

Guías ocultas con regulación y autofreno de cajón.
Fondo mínimo: 43 cm.

Comodín 3 cajones

	Kilos	m ³	Código	Puntos
Casco base + tapa base + frente de cajones base				
Ancho 85,3	31,8	0,245	MJ4391R	223
Ancho 100,3	35,7	0,287	MJ4392R	234
Casco base + tapa lacada + frente de cajones base				
Ancho 85,3	31,8	0,245	MJ4393R	245
Ancho 100,3	35,7	0,287	MJ4394R	256
Costados lacados + tapa base o lacada + frente cajones base				
Ancho 85,3	31,8	0,245	MJ4395R	285
Ancho 100,3	35,7	0,287	MJ4396R	296
<i>Incremento unitario lacado frente de cajón</i>				16

□ Casco color base, lacado o laminado (cipres, seda o piedra): especificar color.

■ Frente de cajones color base: especificar color.

▨ Solo acabados rayados. **(Exclusivo cajón B)**

■ Tapa color base, laminado o lacado: especificar color.

Tirador: especificar color -inox, blanco o pizarra-.

Frente de cajones solo color base.

Juego de 4 patas incluido de serie.

Mesitas // Colección Noa R

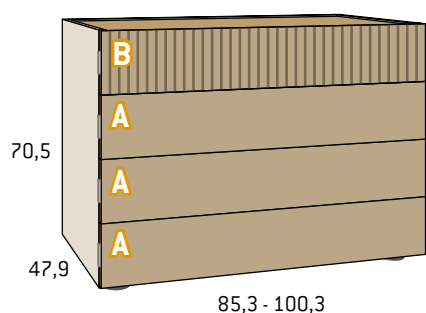

Guías ocultas con regulación y autofreno de cajón.

Fondo mínimo: 43 cm.

Comodín 4 cajones

	Kilos	m ³	Código	Puntos
Casco base + tapa base + frente de cajones base				
Ancho 85,3	39,3	0,320	MJ4397R	276
Ancho 100,3	43,8	0,375	MJ4398R	303
Casco base + tapa lacada + frente de cajones base				
Ancho 85,3	39,3	0,320	MJ4399R	298
Ancho 100,3	43,8	0,375	MJ4400R	325
Costados lacados + tapa base o lacada + frente cajones base				
Ancho 85,3	39,3	0,320	MJ4401R	343
Ancho 100,3	43,8	0,375	MJ4402R	370
<i>Incremento unitario lacado frente de cajón</i>				16

□ Casco color base, lacado o laminado (cipres, seda o piedra): especificar color.

■ Frente de cajones color base: especificar color.

▨ Solo acabados rayados. **(Exclusivo cajón B)**

■ Tapa color base, laminado o lacado: especificar color.

Tirador: especificar color -inox, blanco o pizarra-.

Frente de cajones solo color base.

Juego de 4 patas incluido de serie.

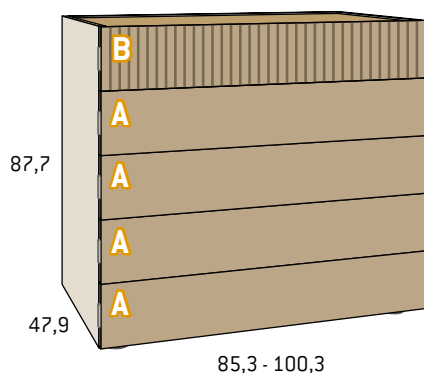

Guías ocultas con regulación y autofreno de cajón.

Fondo mínimo: 43 cm.

Comodín 5 cajones

	Kilos	m ³	Código	Puntos
Casco base + tapa base + frente de cajones base				
Ancho 85,3	46,7	0,392	MJ4403R	329
Ancho 100,3	51,6	0,459	MJ4404R	372
Casco base + tapa lacada + frente de cajones base				
Ancho 85,3	46,7	0,392	MJ4405R	351
Ancho 100,3	51,6	0,459	MJ4406R	394
Costados lacados + tapa base o lacada + frente cajones base				
Ancho 85,3	46,7	0,392	MJ4407R	401
Ancho 100,3	51,6	0,459	MJ4408R	444
<i>Incremento unitario lacado frente de cajón</i>				16

□ Casco color base, lacado o laminado (cipres, seda o piedra): especificar color.

■ Frente de cajones color base: especificar color.

▨ Solo acabados rayados. **(Exclusivo cajón B)**

■ Tapa color base, laminado o lacado: especificar color.

Tirador: especificar color -inox, blanco o pizarra-.

Frente de cajones solo color base.

Juego de 4 patas incluido de serie.

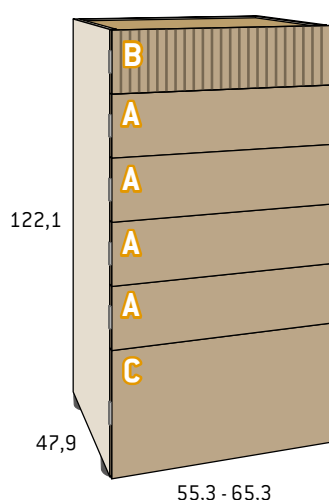

Guías ocultas con regulación y autofreno de cajón.
Fondo mínimo: 43 cm.

Sinfonier 5 cajones + 1 contenedor				
	Kilos	m ³	Código	Puntos
Casco base + tapa base + frente de cajones base				
Ancho 55,3	47,4	0,357	MJ4409R	317
Ancho 65,3	51,8	0,420	MJ4410R	332
Casco base + tapa lacada + frente de cajones base				
Ancho 55,3	47,4	0,357	MJ4411R	332
Ancho 65,3	51,8	0,420	MJ4412R	347
Costados lacados + tapa base o lacada + frente cajones base				
Ancho 55,3	47,4	0,357	MJ4413R	392
Ancho 65,3	51,8	0,420	MJ4414R	407
<i>Incremento unitario lacado frente de cajón o contenedor</i>				10

□ Casco color base, lacado o laminado (cipres, seda o piedra): especificar color.

■ Frente de cajones color base: especificar color.

▨ Solo acabados rayados. **(Exclusivo cajón B)**

■ Tapa color base, laminado o lacado: especificar color.

Tirador: especificar color -inox, blanco o pizarra-.

Frente de cajones solo color base.

Juego de 4 patas incluido de serie.

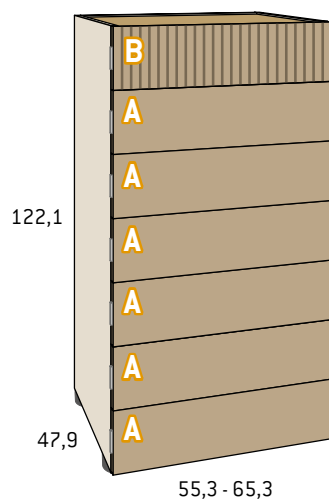

Guías ocultas con regulación y autofreno de cajón.
Fondo mínimo: 43 cm.

Sinfonier 7 cajones				
	Kilos	m ³	Código	Puntos
Casco base + tapa base + frente de cajones base				
Ancho 55,3	48,4	0,357	MJ4415R	340
Ancho 65,3	52,8	0,420	MJ4416R	355
Casco base + tapa lacada + frente de cajones base				
Ancho 55,3	48,4	0,357	MJ4417R	355
Ancho 65,3	52,8	0,420	MJ4418R	370
Costados lacados + tapa base o lacada + frente cajones base				
Ancho 55,3	48,4	0,357	MJ4419R	415
Ancho 65,3	52,8	0,420	MJ4420R	430
<i>Incremento unitario lacado frente de cajón o contenedor</i>				10

□ Casco color base, lacado o laminado (cipres, seda o piedra): especificar color.

■ Frente de cajones color base: especificar color.

▨ Solo acabados rayados. **(Exclusivo cajón B)**

■ Tapa color base, laminado o lacado: especificar color.

Tirador: especificar color -inox, blanco o pizarra-.

Frente de cajones solo color base.

Juego de 4 patas incluido de serie.

Mesitas // Colección Noa R

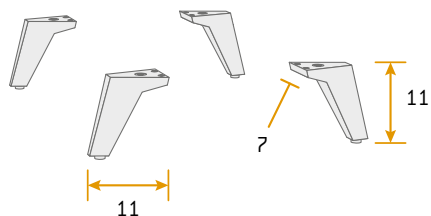

Juego de 4 patas altas

	Kilos	m ³	Código	Puntos
7 x 11 x 11	1,2	0,005	MJ4187	22

□ Color blanco, gris o pizarra: especificar color.

305

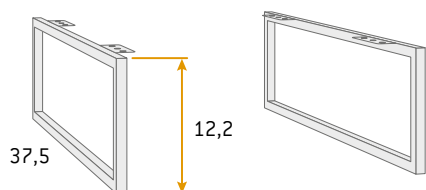

Juego de 2 soportes metálicos

	Kilos	m ³	Código	Puntos
37,5 x 12,2	2,1	0,005	MJ4188	61

□ Color blanco, pizarra o inox: especificar color.

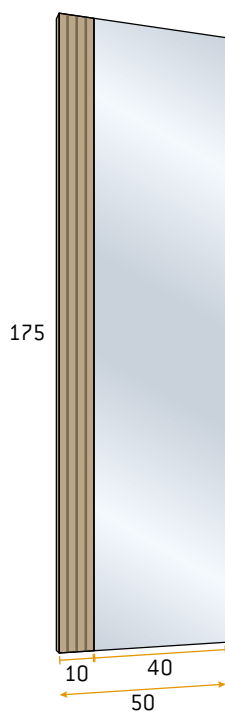

Espejo vertical bicolor R

	Kilos	m ³	Código	Puntos
50 x 175	16,8	0,038	MJ6069R	207

▨ Solo acabados rayados.

Cosmo Fusion

by eos

ARMARIOS
ACABADO RAYADO

Armarios Acabado Rayado

Opciones de puertas para cascados de armario

Armarios	Tamaño de puertas		
	39,3	44,3	49,3
Armario 1 puerta 40,4	1		
Armario 1 puerta 45,4		1	
Armario 1 puerta 50,4			1
Armario 2 puertas 80	2		
Armario 2 puertas 90		2	
Armario 2 puertas 100			2
Armario 3 puertas 119,6	3		
Armario 3 puertas 124,6	2	1	
Armario 3 puertas 129,6	1	2	
Armario 3 puertas 134,6		3	
Armario 3 puertas 139,6		2	1
Armario 3 puertas 144,6		1	2
Armario 3 puertas 149,6			3
Armario 4 puertas 159,2	4		
Armario 4 puertas 169,2	2	2	
Armario 4 puertas 179,2		4	
Armario 4 puertas 189,2		2	2
Armario 4 puertas 199,2			4
Armario 5 puertas 208,8	4		1
Armario 5 puertas 218,8	1	4	
Armario 5 puertas 223,8		5	
Armario 5 puertas 228,8		4	1
Armario 5 puertas 238,8	1		4
Armario 5 puertas 243,8		1	4
Armario 5 puertas 248,8			5
Armario 6 puertas 238,4	6		
Armario 6 puertas 248,4	4	2	
Armario 6 puertas 258,4	2	4	
Armario 6 puertas 268,4		6	
Armario 6 puertas 278,4		4	2
Armario 6 puertas 288,4		2	4
Armario 6 puertas 298,4			6

Puertas para armario altura 220				
	Kilos	m ³	Código	Puntos
39,3 de ancho				
Puerta lisa (base o laminado)	10,5	0,035	MJ1901	57
Puerta lisa con luna	15,0	0,035	MJ1901LU	110
Puerta lacada	10,7	0,035	MJ1901L	114
Puerta lacada Sare	10,7	0,035	MJ1901LS	140
Puerta enmarcada base	12,0	0,035	MJ1901EM	99
Puerta Clair	8,5	0,035	MJ1901CL	317
Puerta rayada	10,5	0,035	MJ1901RY	120

44,3 de ancho				
Puerta lisa (base o laminado)	11,8	0,039	MJ1905	61
Puerta lisa con luna	17,1	0,039	MJ1905LU	119
Puerta lacada	12,0	0,039	MJ1905L	125
Puerta lacada Sare	12,0	0,039	MJ1905LS	145
Puerta enmarcada base	13,3	0,039	MJ1905EM	105
Puerta Clair	9,8	0,039	MJ1905CL	322
Puerta rayada	10,5	0,035	MJ1905RY	130

49,3 de ancho				
Puerta lisa (base o laminado)	13,2	0,043	MJ1910	65
Puerta lisa con luna	19,2	0,043	MJ1910LU	126
Puerta lacada	13,4	0,043	MJ1910L	130
Puerta lacada Sare	13,4	0,043	MJ1910LS	150
Puerta enmarcada base	14,7	0,043	MJ1910EM	111
Puerta Clair	11,2	0,043	MJ1910CL	329
Puerta rayada	10,5	0,035	MJ1910RY	140

Modelos puerta **Kúbica**, tirador **Perfil** y puertas **plegables** en armarios ya configurados.
Ir a páginas 173 - 193

Armarios

306

Puertas para armario altura 240				
	Kilos	m ³	Código	Puntos
39,3 de ancho				
Puerta lisa (base o laminado)	11,4	0,038	MJ2901	60
Puerta lisa con luna	15,9	0,038	MJ2901LU	119
Puerta lacada	11,6	0,038	MJ2901L	124
Puerta lacada Sare	11,6	0,038	MJ2901LS	150
Puerta enmarcada base	12,9	0,038	MJ2901EM	105
Puerta Clair	9,4	0,038	MJ2901CL	322
Puerta rayada	10,5	0,035	MJ2901RY	130

44,3 de ancho				
Puerta lisa (base o laminado)	12,9	0,043	MJ2905	64
Puerta lisa con luna	18,2	0,043	MJ2905LU	124
Puerta lacada	13,1	0,043	MJ2905L	135
Puerta lacada Sare	13,1	0,043	MJ2905LS	155
Puerta enmarcada base	14,4	0,043	MJ2905EM	108
Puerta Clair	10,9	0,043	MJ2905CL	329
Puerta rayada	10,5	0,035	MJ2905RY	140

49,3 de ancho				
Puerta lisa (base o laminado)	14,4	0,047	MJ2910	68
Puerta lisa con luna	20,4	0,047	MJ2910LU	131
Puerta lacada	14,6	0,047	MJ2910L	140
Puerta lacada Sare	14,6	0,047	MJ2910LS	160
Puerta enmarcada base	15,9	0,047	MJ2910EM	117
Puerta Clair	12,4	0,047	MJ2910CL	331
Puerta rayada	10,5	0,035	MJ2910RY	150

Puertas para armario altura 260				
	Kilos	m ³	Código	Puntos
39,3 de ancho				
Puerta lisa (base o laminado)	12,4	0,041	MJ5901	64
Puerta lisa con luna	16,9	0,041	MJ5901LU	126
Puerta lacada	12,6	0,041	MJ5901L	134
Puerta lacada Sare	12,6	0,041	MJ5901LS	160
Puerta enmarcada base	13,9	0,041	MJ5901EM	111
Puerta Clair	10,4	0,041	MJ5901CL	343
Puerta rayada	10,5	0,035	MJ5901RY	140

44,3 de ancho				
Puerta lisa (base o laminado)	14,0	0,046	MJ5905	68
Puerta lisa con luna	19,3	0,046	MJ5905LU	129
Puerta lacada	14,2	0,046	MJ5905L	145
Puerta lacada Sare	14,2	0,046	MJ5905LS	165
Puerta enmarcada base	15,5	0,046	MJ5905EM	118
Puerta Clair	12,0	0,046	MJ5905CL	355
Puerta rayada	10,5	0,035	MJ5905RY	150

49,3 de ancho				
Puerta lisa (base o laminado)	15,6	0,051	MJ5910	72
Puerta lisa con luna	21,6	0,051	MJ5910LU	134
Puerta lacada	15,8	0,051	MJ5910L	152
Puerta lacada Sare	15,8	0,051	MJ5910LS	172
Puerta enmarcada base	17,1	0,051	MJ5910EM	127
Puerta Clair	13,6	0,051	MJ5910CL	367
Puerta rayada	10,5	0,035	MJ5910RY	160

Modelos puerta Kúbica, tirador Perfil y puertas plegables en armarios ya configurados.
Ir a páginas 173 - 193

Para puertas rayadas no especificadas en esta lista se aplicara un **incremento de 70 puntos sobre acabado base.**

Opción de rayado no disponible en puertas curvas ni en puertas Kúbica.

Ejemplo de pedido

Cant.	Código	Artículos que la componen	Puntos
1	MJ2928	Puerta lisa A – Armario rincón escuadra	58
		Incremento acabado rayado	70

Opción **puerta rayada en armarios tirador perfil**

- Las puertas largas de los armarios con tirador perfil tendrán un **incremento de 70 puntos por puerta sobre acabado base**

Acabados **rayado**

Acabados Base Rayado



ARIOS R



ELEGANT R

Laminados Combinación Rayado



PIEDRA R

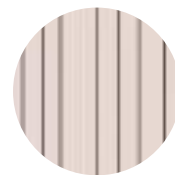

SEDA R

Ejemplo de pedido

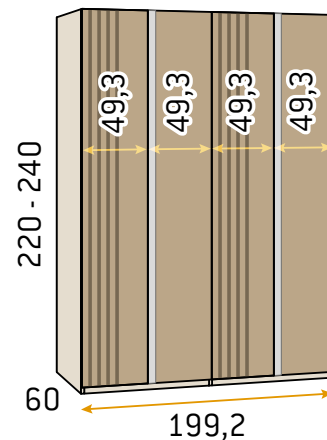

Color base: Elegant

Color de combinación: Elegant / Elegant R

Tirador: Pizarra lacado

Cant.	Código	Artículos que la componen	Puntos
1	MJ2315	Armario 4 puertas tirador perfil 199,2 / Puertas color base casco estándar 240	875
		Incremento unitario puerta rayada 1 y 3	70 x 2

Armarios puertas correderas colgadas o embutidas al suelo

306

Opción **franja rayada** en armarios puertas correderas

- Opción de panel rayado número 1 en armarios correderas puertas franja vertical: **45 puntos por puerta**
- Opción de panel rayado número 2 en armarios correderas 2 paneles y franja: **30 puntos por puerta**
- Opción de panel rayado número 1 en armarios correderas puertas Noa: **25 puntos por puerta**

Valido para armarios puertas colgadas y embutidas

Acabados **rayado**

Acabados Base Rayado



ARIOS R



ELEGANT R

Laminados Combinación Rayado



PIEDRA R



SEDAR

Ejemplo de pedido



Color base: Polar
Color de combinación: Piedra R
Tirador: Pizarra lacado

Cant.	Código	Artículos que la componen	Puntos
1	MJ2685	Armario 2 P correderas colgadas franja vertical 138,1	877
		Incremento unitario rayado panel 1	45 x 2



Color base: Arios
Color de combinación: Piedra R

Cant.	Código	Artículos que la componen	Puntos
1	MJ2895	Armario 3 P correderas embutidas franja vertical 296,2	1629
		Incremento unitario rayado panel 1	45 x 3

Cosmo Fusion

by **EOS**

Composiciones Acabado Rayado

Composición 084

Arios / Arios R / Blanco lacado

Cant.	Código	Pág.	Artículos que la componen	Puntos
1	MJ9952	8	Cabezal Liberty 304 x 115 (72 + 160 + 72) Incremento zona 2/3 lacado	500 100
1	MJ9115	15	Bancada volada curva lacada 150 x 190	295
2	MJ4306	65	Mesita 2 cajones 65,3 Sare armazón y frentes lacados	2 x 226
1	MJ4348	68	Sinфонier 5 cajones + 1 contenedor Ancho 65,3 Sare armazón y frentes lacados	516
Total puntos composición				1863

**Composición 085**

Elegant / Elegant R / Luxor / Tirador vertical pizarra

Código	Pág.	Artículos que la componen	Puntos	
1	MJ9952	8 Cabezal Liberty 304 x 115 (72 + 160 + 72)	500	
1	MJ9105	14 Bancada volada curva base 150 x 190	230	
2	MJ4366	70 Mesita 2 cajones Ancho 65,3 Noa (tapa luxor)	2 x 143	
1	MJ4416	74 Sinфонier 7 cajones Ancho 65,3 Noa (tapa luxor)	340	
1	MJ6069R	107 Espejo vertical bicolor R 50 x 175	207	
Total puntos composición				1563

**Composición 086**

Piedra / Piedra R / Ciprés / Polar / Tirador vertical pizarra

Código	Pág.	Artículos que la componen	Puntos	
1	MJ9534R	7 Cabezal Wanda Long R 305 x 115	639	
1	MJ9085	14 Bancada volada curva base 150 x 190	195	
2	MJ4366	70 Mesita 2 cajones Ancho 65,3 Noa	2 x 143	
1	MJ4404R	26 Comodín 5 cajones Ancho 100,3 Noa R	372	
Total puntos composición				1492



Composiciones



Composición 087

Elegant / Elegant R / Luxor / Tirador vertical pizarra

Código	Pág.	Artículos que la componen	Puntos
1 MJ9511R	7	Cabezal Icon R 304 x 115 (72 + 160 + 72)	590
1 MJ9105	14	Bancada volada curva base 150 x 190	230
1 MJ4221R	16	Mesita 2 cajones izquierda Ancho 65,3 Noa Vertical R (tapa luxor)	171
1 MJ4215R	16	Mesita 2 cajones derecha Ancho 65,3 Noa Vertical R (tapa luxor)	171
1 MJ4282R	23	Sinfonier 7 cajones derecho Ancho 65,3 Noa Vertical R	443
1 MJ6076	108	Espejo auxiliar con colgador. Para altura 7 cajones. Noa Vertical (sin soporte metálico)	235

Total puntos composición 1840



Composición 088

Arios / Arios R / Seda R / Tirador vertical pizarra

Código	Pág.	Artículos que la componen	Puntos
1 MJ9853R	8	Cabezal Sandy R 160 x 140	326
1 MJ9085	14	Bancada volada recta base 150 x 190	195
1 MJ4245R	18	Mesita 3 cajones izquierda Ancho 65,3 Noa Vertical R (tapa arios)	220
1 MJ4239R	18	Mesita 3 cajones derecha Ancho 65,3 Noa Vertical R (tapa arios)	220
1 MJ4282R	23	Sinfonier 7 cajones derecho Ancho 65,3 Noa Vertical R (tapa arios)	443

Total puntos composición 1404



Composición 089

Polar / Piedra / Piedra R / Tirador vertical pizarra / Perfil pizarra

Código	Pág.	Artículos que la componen	Puntos
1 MJ9723R	9	Cabezal Kasos R 160 x 115	211
1 MJ9734	9	Ala izquierda de 72 x 115	68
1 MJ9730	9	Ala derecha de 72 x 115	68
1 MJ9085	14	Bancada volada recta base 150 x 190	195
1 MJ4221R	16	Mesita 2 cajones izquierda 65,3 Noa Vertical R	171
1 MJ4239R	18	Mesita 3 cajones derecha 65,3 Noa Vertical R	220
1 MJ2693	237	Armario 2 P correderas colgadas franja vertical 218,1 x 240 Incremento unitario por puerta rayada panel 1	1145 2 x 45

Total puntos composición 2168

305

Composición 090

Habana / Seda

Cant.	Código	Pág.	Artículos que la componen	Puntos
1	MJ9547	19	Cabezal Vogue 304 x 115 (72 + 160 + 72)	505
1	MJ9015	11	Bancada Bicolor 150 x 190	298
1	MJ4509	75	Mesita 2 cajones izquierda 65,4 Kúbica Tetris	152
1	MJ4503	75	Mesita 2 cajones derecha 65,4 Kúbica Tetris	152
1	MJ4553	81	Comodín 4+4 cajones 133,8 Kúbica 35	485
Total puntos composición				1592



Composición 091

Elegant / Elegant R / Pizarra lacado / Tirador embutido pizarra

Código	Pág.	Artículos que la componen	Puntos
1 MJ2036	126	Armario 4 puertas estándar 199,2 x 240 -necesita puertas-	551
2 MJ2910RY	32	Puerta rayada 49,3 izquierda	2 x 150
2 MJ2910L	32	Puerta lacada 49,3 derecha	2 x 140
Total puntos composición			1131



Composición 092

Polar / Piedra R / Perfil pizarra

Cant.	Código	Pág.	Artículos que la componen	Puntos
1	MJ2693	237	Armario 2 P correderas colgadas franja vertical 218,1 x 240 Incremento unitario por puerta rayada panel 1	1145 2 x 45
Total puntos composición				1235



Composiciones

30€



Composición 093

Elegant / Elegant R / Tirador Perfil pizarra

Cant.	Código	Pág.	Artículos que la componen	Puntos
1	MJ2315	188	Armario 4 puertas tirador perfil 199,2 / Puertas color base casco estándar 240 Incremento unitario puerta rayada 1 y 3	875 2 x 70
Total puntos composición				1015



Composición 094

Arios / Arios R / Seda / Tirador Barra 85 pizarra

Código	Pág.	Artículos que la componen	Puntos
1	MJ2036	126 Armario 4 puertas 199,2 x 240 estándar -necesita puertas-	551
1	MJ2910RY	32 Puerta rayada 49,3 x 240 izquierda	150
1	MJ2910RY	32 Puerta rayada 49,3 x 240 derecha	150
1	MJ2910	32 Puerta lisa 49,3 x 240 izquierda	68
1	MJ2910	32 Puerta lisa 49,3 x 240 derecha	68
Total puntos composición			987



El contenido de este catálogo técnico está protegido en su totalidad por copyright.
Queda prohibida la reproducción total o parcial de imágenes, ilustraciones y conceptos
gráficos, sin la autorización de GLICERIO CHAVES HORNERO, S.L.

EOS

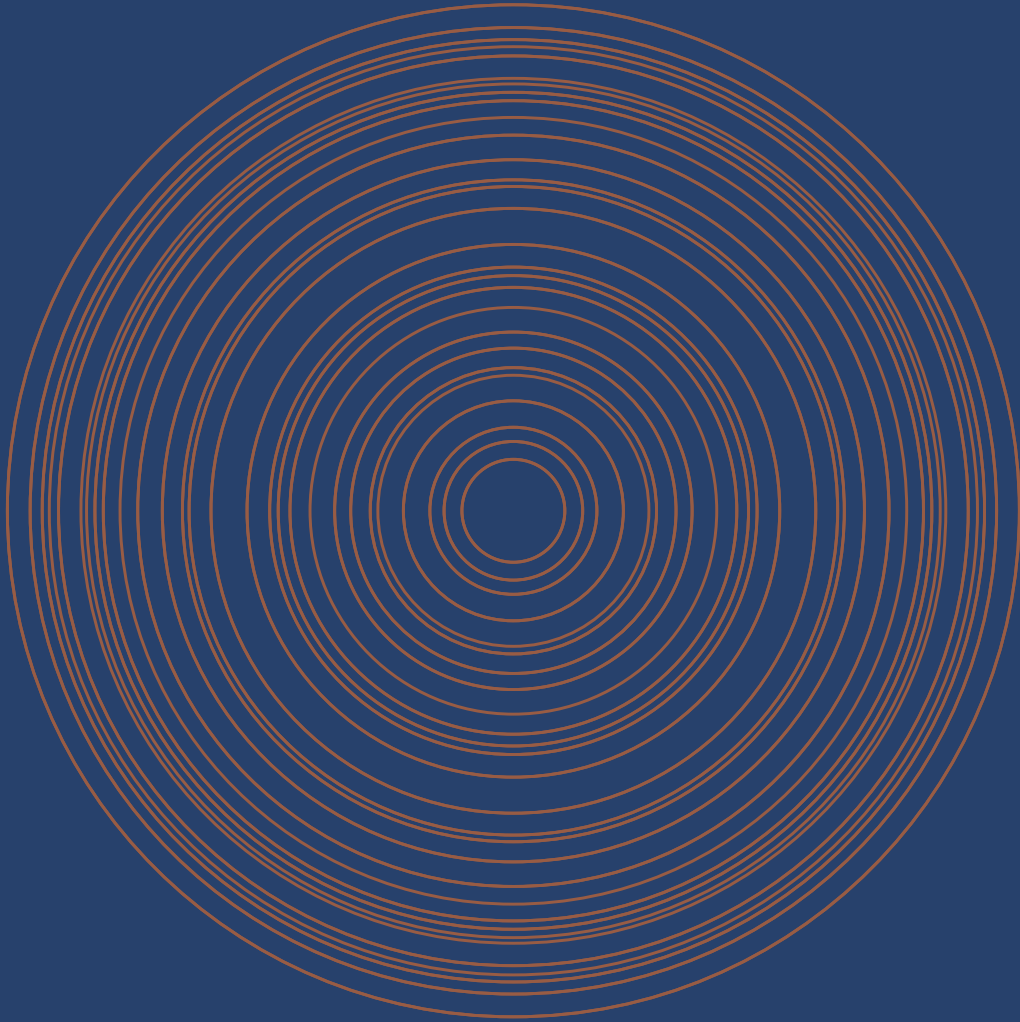

Cosmo **by Eos**

Programa Técnico

índice

Condiciones generales de venta	2
Características, acabados y tiradores	3
Ejemplo de pedido	7
Bancadas, cabezales y galerías	
Bancadas	11
Cabezales	18
Galerías	36
Mesitas, comodines y sinfonieres	
Colección K-19	39
Colección Noa Vertical	56
Colección Sare	65
Colección Noa	70
Colección Kúbica	75
Colección Modular	87
Zona estudio	
Zona estudio	99
Armarios puertas batientes	
Opciones de puertas	115
Armarios puertas lisas y cascos sin puertas	118
Armarios Kúbica	173
Armarios puertas Perfil	184
Armarios puertas plegables.....	191
Vestidores	194
Armarios abuhardillados	198
Armarios puertas correderas colgadas	
Opciones de puertas	204
Armarios puertas correderas colgadas	205
Armarios puertas correderas embutidas al suelo	
Opciones de puertas	255
Armarios puertas correderas embutidas al suelo	256
Complementos de armario	
Opciones de interiores predefinidos	298
Complementos para interiores personalizables	306
Complementos de armario	317
Camas abatibles	
Camas abatibles	325
Composiciones	
Composiciones	331



Condiciones generales de **venta**

Sobre los precios de la presente tarifa se aplicará siempre el I.V.A.

Es norma de la empresa no servir ningún pedido si se encuentra pendiente de solución el cobro de efectos devueltos.

Los portes están incluidos hasta donde puedan llegar nuestros camiones. Cuando para completar un servicio se precise un medio de transporte ajeno al nuestro, este coste irá por cuenta del cliente.

Cualquier devolución de género, previamente concertada con fábrica, será abonada por el 80% de su valor, si está provisto de embalaje y se encuentra en buenas condiciones.

No se abonará cantidad alguna por el género retirado en malas condiciones o que haya sido previamente montado, así como las piezas consideradas como especiales.

No se admitirán devoluciones una vez transcurridos 15 días desde su recepción.

No se admitirá ninguna reclamación de género para cambio si la misma no se ha hecho constar en el correspondiente albarán de entrega.

Los cambios que se realicen deben ser sobre la misma pieza y misma medida. En cualquier otra circunstancia no se considera cambio.

No se admite como cambio o devolución la mercancía recibida sin la previa autorización de la fábrica.

Las medidas especiales han de ser consultadas a fábrica.

La empresa se reserva el derecho a reconsiderar y modificar las presentes condiciones cuando lo estime necesario; así como el derecho de modificar, sin previo aviso, las características constructivas o medidas de las piezas relacionadas en la presente tarifa, a fin de mejorar la calidad o las prestaciones de las mismas.

Condiciones de **pago**

- **CONTADO:** 3% descuento
- **GIRO HASTA 30 DÍAS:** 2% descuento
- **GIROS:** 30 y 60 días, neto

Para evitar devoluciones, es imprescindible facilitar domiciliación: banco o caja, sucursal y número de cuenta (código IBAN + BIC o swift) junto con la autorización bancaria firmada (obligatorio por ley).

NOTA: Si transcurridos 30 días fecha factura esta no ha sido cancelada, se procederá a la eliminación del descuento.

Características

Tableros melamínicos de primera calidad resistentes a rayaduras, agrietamientos, y manchas.

Tableros de grosores 19, 30, 35, 40 y 60 mm.

- 19 mm. para frentes, puertas, cajones, etc.
- 19 mm. para cascos de armario, mesitas, comodines, sinfonieres, cabeceros, etc.
- 30 mm. para estantes de armario, divisiones de armarios batientes, costados y divisiones en vestidores.
- 35 mm. para bases, tarimas y cabeceros.
- 40 mm. para bancadas.
- 60 mm. para alas y cabeceros.

Tableros melamínicos de aglomerado y MDF resistentes que reúnen las características correspondientes a la clasificación "E1" según la norma UNE-EN 14322.

Tableros melamínicos de aglomerado con las prestaciones correspondientes a la clasificación "P2" (UNE-EN 312) según la norma UNE-EN 13986. Este producto está amparado por los sellos de calidad AITIM.

Tableros "MDF" (DM) (UNE-EN 622-5) con las prestaciones correspondientes a esta clasificación según la norma UNE-EN 13986. Sus valores físico-mecánicos cumplen/mejoran los establecidos en la norma europea EN 622-5. Este producto está amparado por los sellos de calidad AITIM 9-3-01, 9-3-02, 9-3-03, 9-3-05 y 9-3-06.

Madera proveniente de bosques PEFC-14-35-00006 y FSC C041397 que garantizan la gestión forestal sostenible.

Canteado en PVC de 1,2 mm

Bisagras de 30 mm, con montaje rápido de click, con autofreno y regulación tridimensional.

Guías de ruedas con opción de autofreno para serie K-19.

Guías ocultas con regulación y autofreno para series Noa Vertical, Sare, Noa, Kúbica y Modular.

Cosmo
by Eos

Bisagras con amortiguación de cierre



Pistón amortiguador para el autofreno de la puerta



Sistema automático de montaje de la bisagra al soporte
Bisagra regulable tridimensionalmente



Guías de ruedas con opción de autofreno



Guías ocultas con regulación y autofreno de serie



30E

Acabados **base**



Polar



Tundra



Habana



Arios



Elegant



Legend

Lacados combinación

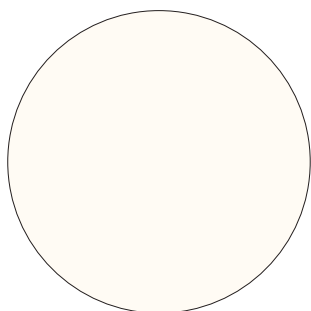

Blanco lacado



Gris lacado

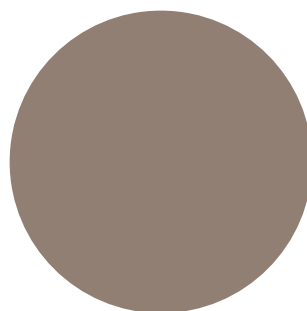

Basalto lacado

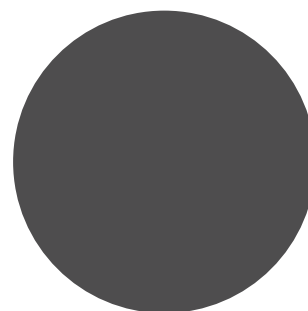

Pizarra lacado

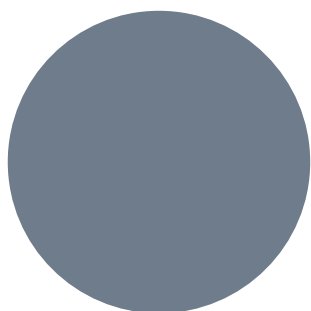

Cobalto lacado

Se pueden aplicar a:

- Bancadas, cabeceros, alas y galerías que se especifiquen.
- Frentes de cajones y puertas.
- Tapas de mesitas y comodines que se especifiquen.
- Detalle cristales Icon en armarios correderas.

Laminados combinación



Essence



Cosmic



Luxor

Se pueden aplicar a:

- Bancadas, cabeceros, alas y galerías que se especifiquen.
- Frentes de cajones y puertas (excepto puertas curvas).
- Tapas de mesitas y comodines que se especifiquen.

Cosmo
by Eos

Tapizados



Fuji 03

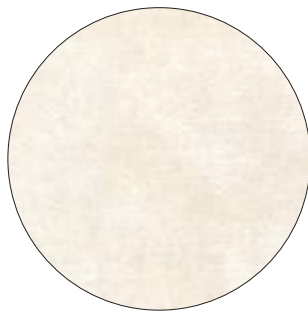

Fuji 07

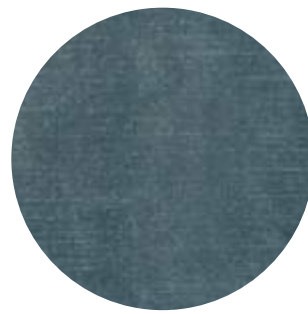

Fuji 18



Daytona 01



Daytona 09



Daytona 11

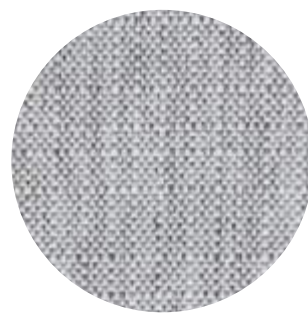

Babel Light Grey



Babel Sand

Se aplican a:

- Bancadas, cabeceros y alas que se especifiquen.
- Sofás de camas abatibles.

Debido a los procesos de impresión, los colores que aparecen en este catálogo deben de considerarse aproximados.
Due to printing processes, colors displayed in this catalog should be considered approximate.
En raison des processus d'impression, les couleurs de ce catalogue doivent être considérées comme approximatives.

Tiradores de mesitas, comodines y módulos

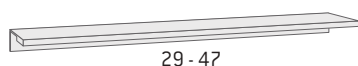

29 - 47

Tirador solapa

Color inox, blanco, gris, basalto, pizarra o cobalto



17 - 24

Tirador embutido

Color inox, blanco, gris, basalto, pizarra o cobalto



16

Tirador Kúbica 16

Color inox, blanco, gris, basalto, pizarra o cobalto



6

Tirador vertical

Color inox, blanco o pizarra

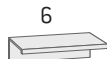

6

3,5 - 4,6

Tirador Kúbica

Color inox.

Tiradores de armario

Modelo de puerta	Tirador Barra 30	Tirador Barra 85	Tirador solapa*	Tirador embutido
Puerta lisa (base o laminado)	de serie	opcional	opcional	opcional
Puerta lisa con luna	de serie	opcional	opcional	opcional
Puerta lacada	de serie	opcional	opcional	opcional
Puerta enmarcada base	de serie	opcional	opcional	no acepta
Puerta Clair	-	-	-	-
Puerta Kúbica	de serie	opcional	opcional	opcional
Puerta tirador Perfil	-	-	-	-
Puertas plegables	de serie	opcional	no acepta	no acepta

Puerta lacada tirador Sare	Tirador Sare 30 cm.	Tirador Sare largo 123 cm.
----------------------------	---------------------	----------------------------

El cambio de tirador no incrementa precio.

Imprescindible indicar color de tirador: inox, blanco, gris, basalto, pizarra o cobalto.

*Armarios con tirador solapa no aceptan 2 puertas enfrentadas con tirador.

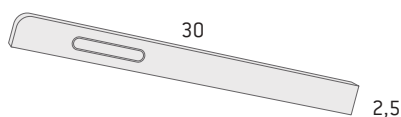

30

2,5

Tirador Barra 30

Color inox, blanco, gris, basalto, pizarra o cobalto

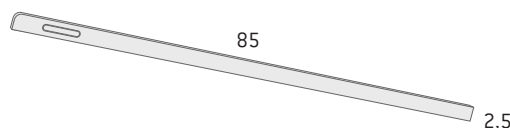

85

2,5

Tirador Barra 85

Color inox, blanco, gris, basalto, pizarra o cobalto

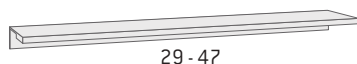

29 - 47

Tirador solapa

Color inox, blanco, gris, basalto, pizarra o cobalto



17 - 24

Tirador embutido

Color inox, blanco, gris, basalto, pizarra o cobalto

Regletas y tableros a medida

Ver regletas y tableros a medida en separata de complementos de armarios (pág. 317 - 318)

Pedido

En todos los pedidos se deben indicar de forma inequívoca:

- Cantidad y códigos de artículos.
- Color base y detalles de combinaciones de color.
- Modelo y color de tiradores.

Ejemplo de pedido



Color base: Legend

Color de combinación: Basalto lacado / Essence

Tirador vertical pizarra

Cant.	Código	Artículos que la componen
1	MJ9511	Cabezal Icon 304 x 115 (72 + 160 + 72) Incremento plafón 1/3/4 lacado
1	MJ9075	Bancada Tera 150 x 190
1	MJ4221	Mesita 2 cajones izquierda Noa-Vertical 65,3 (tapa essence) Incremento unitario lacado frente de cajón total o parcial
1	MJ4215	Mesita 2 cajones derecha Noa-Vertical 65,3 (tapa essence) Incremento unitario lacado frente de cajón total o parcial
1	MJ4274	Sinfonier 5 cajones + 1 contenedor Noa-Vertical 65,3 derecha (tapa essence) Incremento unitario lacado frente de cajón Incremento unitario lacado frente de contenedor total o parcial
1	MJ6076	Espejo auxiliar con colgador pizarra altura 7 cajones sobre soporte metálico (Sinfonier 5 cajones sobre soporte metálico)
4	MJ4188	Juego de 2 soportes metálicos color pizarra

Cosmo

by Eos

Bancadas
Cabezales
Galerías

**8 modelos de bancadas con diferentes diseños,
esquinas curvas, postformadas, tapizadas,
opción de lacadas, tatamis, con cajones,
con base tapizada**

26 cabezales adaptables a múltiples medidas

Diseños actuales

**Gran variedad de combinaciones en
maderas, lacados, combinaciones y tapizados
con detalles de iluminación led**

Bancadas especiales

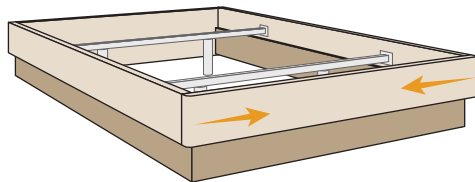

Reducción de ancho

Incrementa el precio un 25%

Para bancadas bicolor y curvas el picero pierde su terminación curva y pasa a tener una terminación recta.

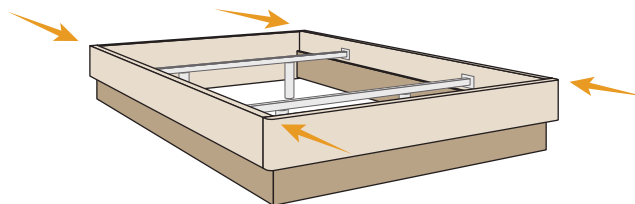

Reducción de fondo

Reducción de fondo para colchón de 180 no incrementa precio. (Solo en modelos que admitan modificación)

Cabeceros especiales

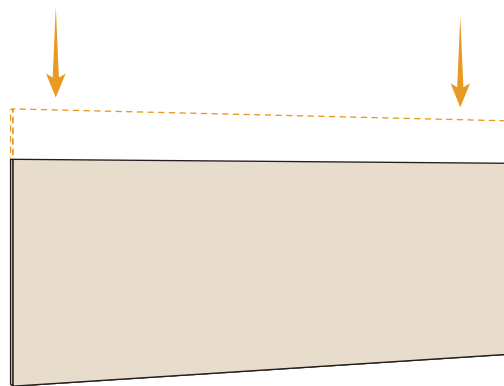

Reducción de alto: Incrementa el precio del cabecero 20%

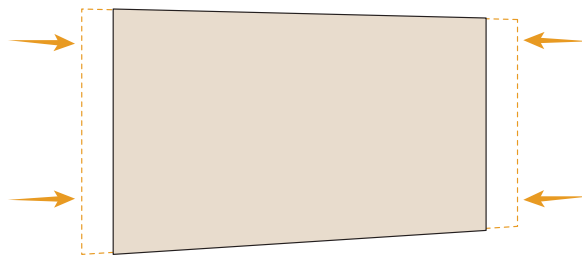

Reducción de ancho: Incrementa el precio del cabecero 20%

No admite reducción de fondo.

No admite cajeadado de columna o viga.

No admite cajeadado de rodapié, ver opción tira salvarodapié pág. 35

Para modificaciones no especificadas consultar con fábrica.

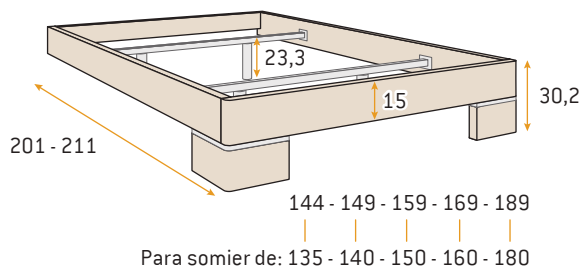

Espacio disponible para somier 7,5 cm.
En caso de modificación de ancho se enviará modelo recto.

Bancada curva

	Kilos	m ³	Código	Puntos
135 x 190	33,2	0,129	MJ9001	199
135 x 200	33,9	0,130	MJ9002	199
140 x 190	33,5	0,130	MJ9003	204
140 x 200	34,2	0,131	MJ9004	204
150 x 190	34,0	0,131	MJ9005	210
150 x 200	34,8	0,133	MJ9006	210
160 x 190	34,6	0,133	MJ9007	235
160 x 200	35,3	0,135	MJ9008	235
180 x 190	35,7	0,136	MJ9009	250
180 x 200	36,5	0,138	MJ9010	250

Color base: especificar color.

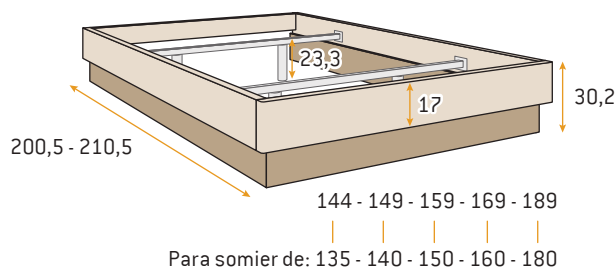

Espacio disponible para somier 7,5 cm.
En caso de modificación de ancho se enviará modelo recto.

Bancada bicolor

	Kilos	m ³	Código	Puntos
135 x 190	50,0	0,179	MJ9011	287
135 x 200	51,6	0,183	MJ9012	287
140 x 190	50,4	0,180	MJ9013	293
140 x 200	52,0	0,184	MJ9014	293
150 x 190	51,3	0,182	MJ9015	298
150 x 200	52,9	0,186	MJ9016	298
160 x 190	52,2	0,185	MJ9017	322
160 x 200	53,8	0,189	MJ9018	322
180 x 190	54,0	0,190	MJ9019	337
180 x 200	55,5	0,194	MJ9020	337

Incremento todo lacado 100

Color base: especificar color.

Color base, laminado o lacado: especificar color.

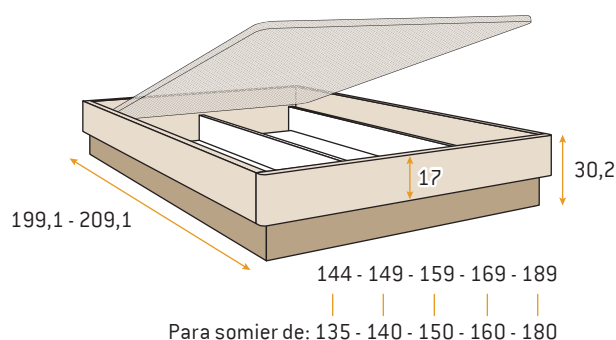

No admite modificación.

Para 180 x 190 y 180 x 200 la base tapizada se envía partida.

Altura de hueco útil bajo la base tapizada: 22 cm.

Bancada bicolor base tapizada elevable

	Kilos	m ³	Código	Puntos
135 x 190	112,0	0,447	MJ9021	766
135 x 200	116,0	0,465	MJ9022	766
140 x 190	115,5	0,453	MJ9023	776
140 x 200	120,0	0,472	MJ9024	776
150 x 190	122,5	0,467	MJ9025	786
150 x 200	128,0	0,486	MJ9026	786
160 x 190	129,5	0,481	MJ9027	796
160 x 200	136,0	0,500	MJ9028	796
180 x 190	145,1	0,539	MJ9029	880
180 x 200	152,3	0,560	MJ9030	920

Incremento todo lacado 100

Color base: especificar color.

Color base, laminado o lacado: especificar color.

Interior color polar.

Bancadas

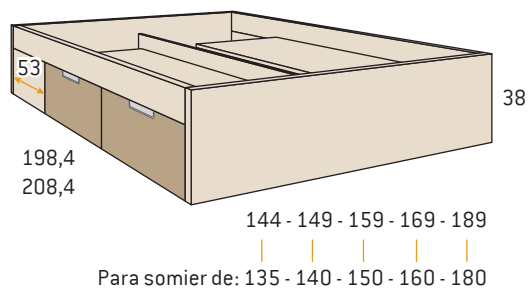

Bancada 4 contenedores

Todo color base	Kilos	m ³	Sin autofreno		Con autofreno	
			Código	Puntos	Código	Puntos
135 x 190	113,0	0,749	MJ9031	570	MJ9031A	602
135 x 200	113,7	0,753	MJ9032	600	MJ9032A	632
140 x 190	113,2	0,750	MJ9033	575	MJ9033A	607
140 x 200	119,1	0,788	MJ9034	605	MJ9034A	637
150 x 190	115,5	0,754	MJ9035	580	MJ9035A	612
150 x 200	121,4	0,792	MJ9036	610	MJ9036A	642
160 x 190	117,8	0,757	MJ9037	589	MJ9037A	621
160 x 200	123,7	0,795	MJ9038	619	MJ9038A	651
180 x 190	122,4	0,764	MJ9039	603	MJ9039A	635
180 x 200	128,3	0,802	MJ9040	633	MJ9040A	665
Fronte contenedores lacados			Sin autofreno		Con autofreno	
135 x 190	113,0	0,749	MJ9041	650	MJ9041A	682
135 x 200	113,7	0,753	MJ9042	680	MJ9042A	712
140 x 190	113,2	0,750	MJ9043	655	MJ9043A	687
140 x 200	119,1	0,788	MJ9044	685	MJ9044A	717
150 x 190	115,5	0,754	MJ9045	660	MJ9045A	692
150 x 200	121,4	0,792	MJ9046	690	MJ9046A	722
160 x 190	117,8	0,757	MJ9047	669	MJ9047A	701
160 x 200	123,7	0,795	MJ9048	699	MJ9048A	731
180 x 190	122,4	0,764	MJ9049	683	MJ9049A	715
180 x 200	128,3	0,802	MJ9050	713	MJ9050A	745

Color base: especificar color.

Color base, laminado o lacado: especificar color.

Tirador: especificar color -inox, blanco, gris, basalto, pizarra o cobalto-.

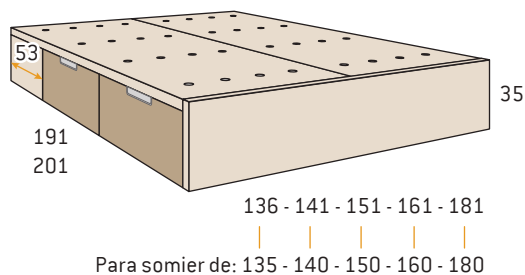

Bancada con medida exacta de colchón.

Bancada 4 contenedores tatami

Todo color base	Kilos	m ³	Sin autofreno		Con autofreno	
			Código	Puntos	Código	Puntos
135 x 190	145,3	0,700	MJ9051	620	MJ9051A	652
135 x 200	151,2	0,750	MJ9052	635	MJ9052A	667
140 x 190	147,8	0,710	MJ9053	625	MJ9053A	657
140 x 200	154,0	0,715	MJ9054	640	MJ9054A	672
150 x 190	153,1	0,725	MJ9055	630	MJ9055A	662
150 x 200	159,5	0,770	MJ9056	645	MJ9056A	677
160 x 190	158,4	0,740	MJ9057	640	MJ9057A	672
160 x 200	165,0	0,790	MJ9058	655	MJ9058A	687
180 x 190	169,0	0,755	MJ9059	680	MJ9059A	702
180 x 200	175,9	0,805	MJ9060	695	MJ9060A	727
Frete contenedores lacados			Sin autofreno		Con autofreno	
135 x 190	145,3	0,700	MJ9061	700	MJ9061A	732
135 x 200	151,2	0,750	MJ9062	715	MJ9062A	747
140 x 190	147,8	0,710	MJ9063	705	MJ9063A	737
140 x 200	154,0	0,715	MJ9064	720	MJ9064A	752
150 x 190	153,1	0,725	MJ9065	710	MJ9065A	742
150 x 200	159,5	0,770	MJ9066	725	MJ9066A	757
160 x 190	158,4	0,740	MJ9067	720	MJ9067A	752
160 x 200	165,0	0,790	MJ9068	735	MJ9068A	767
180 x 190	169,0	0,755	MJ9069	760	MJ9069A	792
180 x 200	175,9	0,805	MJ9070	775	MJ9070A	807

Color base: especificar color.

Color base, laminado o lacado: especificar color.

Tirador: especificar color -inox, blanco, gris, basalto, pizarra o cobalto-

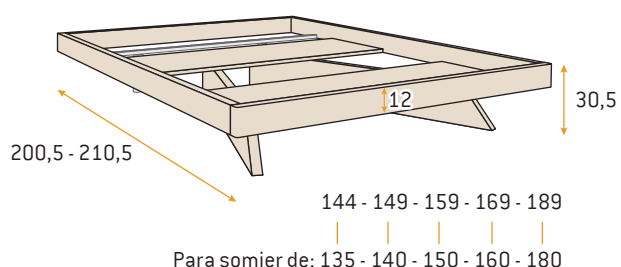

Espacio disponible para somier 7,5 cm.

En caso de modificación de ancho se enviará modelo recto.

Bancada Tera

	Kilos	m ³	Código	Puntos
135 x 190	41,5	0,117	MJ9071	250
135 x 200	43,0	0,119	MJ9072	250
140 x 190	42,0	0,119	MJ9073	255
140 x 200	43,5	0,121	MJ9074	255
150 x 190	43,0	0,122	MJ9075	260
150 x 200	44,5	0,124	MJ9076	260
160 x 190	44,0	0,125	MJ9077	265
160 x 200	45,6	0,127	MJ9078	265
180 x 190	46,2	0,131	MJ9079	275
180 x 200	47,8	0,133	MJ9080	275

Color base: especificar color.

Bancadas

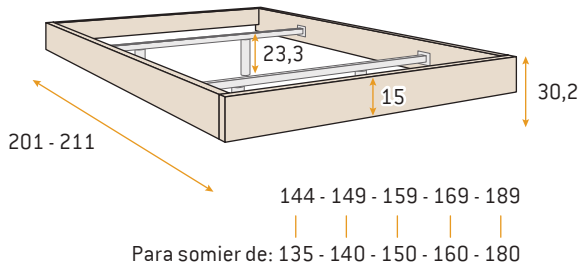

Espacio disponible para somier 7,5 cm.

Bancada volada recta base

	Kilos	m ³	Código	Puntos
135 x 190	30,1	0,128	MJ9081	185
135 x 200	30,9	0,130	MJ9082	185
140 x 190	30,5	0,129	MJ9083	190
140 x 200	31,2	0,131	MJ9084	190
150 x 190	31,1	0,131	MJ9085	195
150 x 200	31,8	0,133	MJ9086	195
160 x 190	31,7	0,133	MJ9087	209
160 x 200	32,4	0,135	MJ9088	209
180 x 190	32,9	0,137	MJ9089	224
180 x 200	33,7	0,139	MJ9090	224

Color base: especificar color.

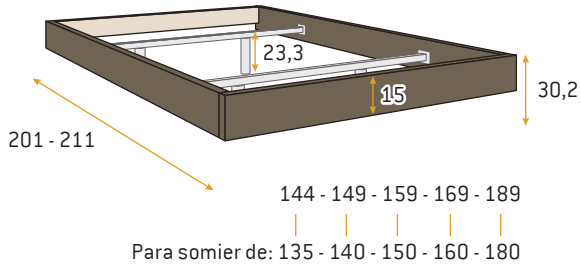

Espacio disponible para somier 7,5 cm.

Bancada volada recta lacada

	Kilos	m ³	Código	Puntos
135 x 190	30,1	0,128	MJ9091	245
135 x 200	30,9	0,130	MJ9092	245
140 x 190	30,5	0,129	MJ9093	250
140 x 200	31,2	0,131	MJ9094	250
150 x 190	31,1	0,131	MJ9095	260
150 x 200	31,8	0,133	MJ9096	260
160 x 190	31,7	0,133	MJ9097	275
160 x 200	32,4	0,135	MJ9098	275
180 x 190	32,9	0,137	MJ9099	290
180 x 200	33,7	0,139	MJ9100	290

Color lacado: especificar color.

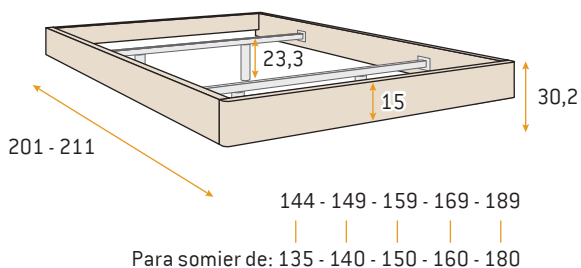

Espacio disponible para somier 7,5 cm.

No admite modificación.

Bancada volada curva base

	Kilos	m ³	Código	Puntos
135 x 190	30,1	0,128	MJ9101	220
135 x 200	30,9	0,130	MJ9102	220
140 x 190	30,5	0,129	MJ9103	225
140 x 200	31,2	0,131	MJ9104	225
150 x 190	31,1	0,131	MJ9105	230
150 x 200	31,8	0,133	MJ9106	230
160 x 190	31,7	0,133	MJ9107	244
160 x 200	32,4	0,135	MJ9108	244
180 x 190	32,9	0,137	MJ9109	259
180 x 200	33,7	0,139	MJ9110	259

Color base: especificar color.

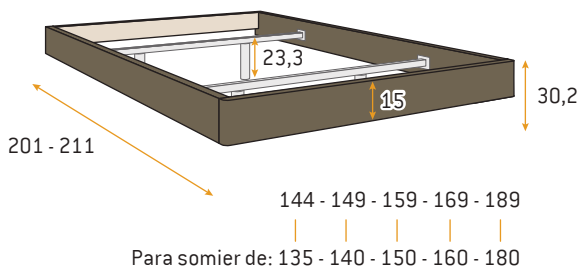

Espacio disponible para somier 7,5 cm.

No admite modificación.

Bancada volada curva lacada

	Kilos	m ³	Código	Puntos
135 x 190	30,1	0,128	MJ9111	280
135 x 200	30,9	0,130	MJ9112	280
140 x 190	30,5	0,129	MJ9113	285
140 x 200	31,2	0,131	MJ9114	285
150 x 190	31,1	0,131	MJ9115	295
150 x 200	31,8	0,133	MJ9116	295
160 x 190	31,7	0,133	MJ9117	310
160 x 200	32,4	0,135	MJ9118	310
180 x 190	32,9	0,137	MJ9119	325
180 x 200	33,7	0,139	MJ9120	325

■ Solo color lacado: especificar color.

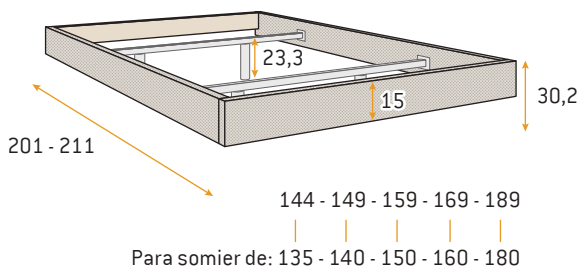

Espacio disponible para somier 7,5 cm.

No admite modificación.

Bancada volada tapizada

	Kilos	m ³	Código	Puntos
135 x 190	29,9	0,128	MJ9121	322
135 x 200	30,7	0,130	MJ9122	322
140 x 190	30,3	0,129	MJ9123	327
140 x 200	31,0	0,131	MJ9124	327
150 x 190	30,9	0,131	MJ9125	332
150 x 200	31,6	0,133	MJ9126	332
160 x 190	31,5	0,133	MJ9127	412
160 x 200	32,2	0,135	MJ9128	412
180 x 190	32,7	0,137	MJ9129	427
180 x 200	33,5	0,139	MJ9130	427

■ Tapizado: especificar modelo.

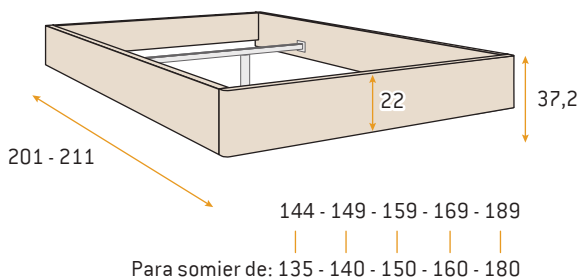

Patas regulables en 4 alturas.

Espacio disponible para somier entre 14,5 cm (altura máxima) y 7,5 cm (altura mínima).

No admite modificación.

Bancada volada curva base altura 37,2 patas regulables

	Kilos	m ³	Código	Puntos
135 x 190	44,1	0,187	MJ9131	300
135 x 200	45,3	0,190	MJ9132	300
140 x 190	44,7	0,189	MJ9133	305
140 x 200	45,8	0,192	MJ9134	305
150 x 190	45,6	0,192	MJ9135	310
150 x 200	46,6	0,195	MJ9136	310
160 x 190	46,5	0,195	MJ9137	334
160 x 200	47,5	0,198	MJ9138	334
180 x 190	48,2	0,200	MJ9139	349
180 x 200	49,4	0,203	MJ9140	349

■ Color base: especificar color.

Bancadas

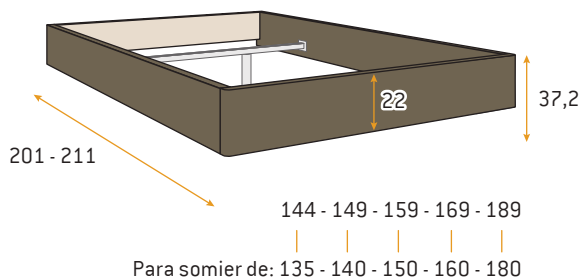

Patas regulables en 4 alturas.

Espacio disponible para somier entre 14,5 cm (altura máxima) y 7,5 cm (altura mínima).

No admite modificación.

Bancada volada curva lacada altura 37,2 patas regulables

	Kilos	m ³	Código	Puntos
135 x 190	44,1	0,187	MJ9141	360
135 x 200	45,3	0,190	MJ9142	360
140 x 190	44,7	0,189	MJ9143	365
140 x 200	45,8	0,192	MJ9144	365
150 x 190	45,6	0,192	MJ9145	375
150 x 200	46,6	0,195	MJ9146	375
160 x 190	46,5	0,195	MJ9147	400
160 x 200	47,5	0,198	MJ9148	400
180 x 190	48,2	0,200	MJ9149	415
180 x 200	49,4	0,203	MJ9150	415

■ Solo color lacado: especificar color.

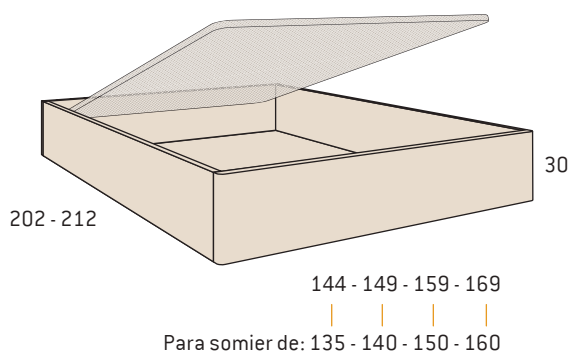

En caso de reducción de ancho, el piecero se enviará con acabado recto.

Bancada base tapizada elevable ECO apertura frontal

	Kilos	m ³	Código	Puntos
135 x 190	88,0	0,385	MJ9151	480
135 x 200	91,8	0,405	MJ9152	484
140 x 190	88,6	0,410	MJ9153	487
140 x 200	92,5	0,434	MJ9154	492
150 x 190	93,0	0,436	MJ9155	495
150 x 200	96,9	0,462	MJ9156	505
160 x 190	97,4	0,460	MJ9157	520
160 x 200	101,3	0,486	MJ9158	525

■ Color base: especificar color.

Opciones de composición para cabeceros con alas

- Largo 216 para bancada de 140 y mesitas de 30,4
- Largo 236 para bancada de 160 y mesitas de 30,4
- Largo 246 para bancada de 140 y mesitas de 45,4
- Largo 266 para bancada de 160 y mesitas de 45,4
- Largo 269 para bancada de 135 y mesitas de 55,4
- Largo 274 para bancada de 140 y mesitas de 55,4
- Largo 284 para bancada de 150 y mesitas de 55,4
- Largo 289 para bancada de 135 y mesitas de 65,4
- Largo 294 para bancada de 140 y mesitas de 65,4
- Largo 294 para bancada de 160 y mesitas de 55,4
- Largo 304 para bancada de 150 y mesitas de 65,4
- Largo 314 para bancada de 180 y mesitas de 55,4
- Largo 314 para bancada de 160 y mesitas de 65,4
- Largo 334 para bancada de 180 y mesitas de 65,4



Opción 1 conector con doble cargador USB



Precio/unidad: **65 puntos.**

Solo disponible en los artículos indicados

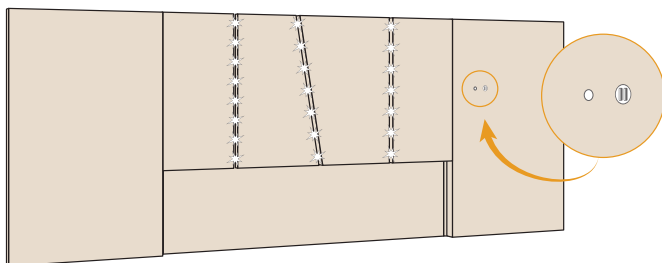

Flexo de led conexión USB			
Kilos	m ³	Código	Puntos
0,2	0,005	MJ3654	24

La conexión se realiza por conector USB.

Longitud 44 cm.

Encendido y apagado táctil.

Color blanco.

Opción doble interruptor conmutado



Precio: **40 puntos.**

Solo disponible en los artículos indicados

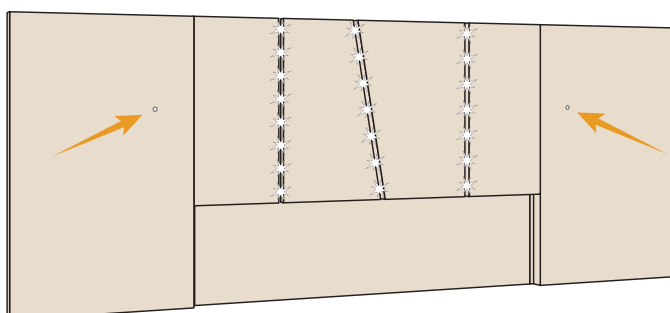

Cabezales y alas

216 - 236 - 246 - 266 - 269 - 274 - 284 - 289 - 294 - 304 - 314 - 334

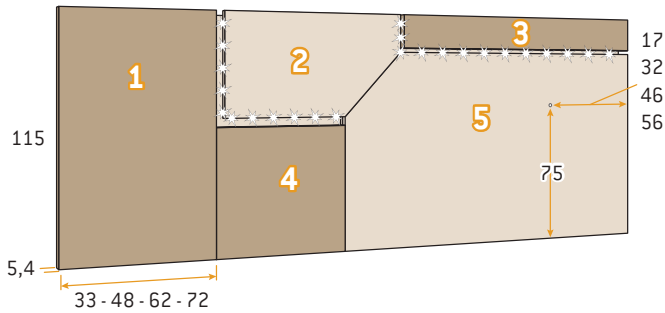

Extras opcionales		Puntos
	1 conector con doble cargador USB	65
	Doble interruptor conmutado	40

Cabezal Icon

	Kilos	m ³	Código	Puntos
216 x 115 (33 + 150 + 33)	82,8	0,266	MJ9501	450
236 x 115 (33 + 170 + 33)	90,5	0,282	MJ9502	464
246 x 115 (48 + 150 + 48)	94,4	0,299	MJ9503	477
266 x 115 (48 + 170 + 48)	102,2	0,315	MJ9504	491
269 x 115 (62 + 145 + 62)	103,4	0,327	MJ9505	504
274 x 115 (62 + 150 + 62)	105,3	0,331	MJ9506	507
284 x 115 (62 + 160 + 62)	109,2	0,339	MJ9507	515
289 x 115 (72 + 145 + 72)	111,2	0,349	MJ9508	525
294 x 115 (72 + 150 + 72)	113,1	0,353	MJ9509	528
294 x 115 (62 + 170 + 62)	113,1	0,347	MJ9510	528
304 x 115 (72 + 160 + 72)	117,0	0,361	MJ9511	535
314 x 115 (62 + 190 + 62)	120,8	0,363	MJ9512	542
314 x 115 (72 + 170 + 72)	120,8	0,369	MJ9513	542
334 x 115 (72 + 190 + 72)	128,6	0,385	MJ9514	556
<i>Incremento plafón 1 lacado</i>				35
<i>Incremento plafón 3 lacado</i>				15
<i>Incremento plafón 4 lacado</i>				20

Color base o laminado: especificar color.

Color base, laminado o lacado: especificar color.

Los puntos son de configuración en color base o laminado.

Plafones 2 y 5 solo color base o laminado.

216 - 236 - 246 - 266 - 269 - 274 - 284 - 289 - 294 - 304 - 314 - 334

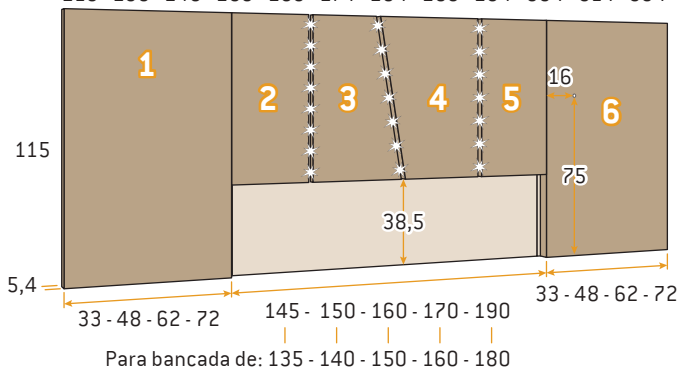

Extras opcionales		Puntos
	1 conector con doble cargador USB	65
	Doble interruptor conmutado	40

Cabezal Wanda + alas

	Kilos	m ³	Código	Puntos
216 x 115 (33 + 150 + 33)	69,6	0,183	MJ9515	435
236 x 115 (33 + 170 + 33)	76,8	0,199	MJ9516	443
246 x 115 (48 + 150 + 48)	82,4	0,209	MJ9517	460
266 x 115 (48 + 170 + 48)	88,5	0,225	MJ9518	468
269 x 115 (62 + 145 + 62)	91,8	0,230	MJ9519	483
274 x 115 (62 + 150 + 62)	93,3	0,234	MJ9520	485
284 x 115 (62 + 160 + 62)	96,4	0,242	MJ9521	489
289 x 115 (72 + 145 + 72)	99,6	0,247	MJ9522	500
294 x 115 (72 + 150 + 72)	101,2	0,251	MJ9523	502
294 x 115 (62 + 170 + 62)	99,5	0,250	MJ9524	493
304 x 115 (72 + 160 + 72)	104,2	0,259	MJ9525	506
314 x 115 (62 + 190 + 62)	107,3	0,266	MJ9526	501
314 x 115 (72 + 170 + 72)	105,6	0,268	MJ9527	510
334 x 115 (72 + 190 + 72)	113,5	0,284	MJ9528	520
<i>Incremento unitario por plafón 1 o 6 lacado</i>				35
<i>Incremento unitario por plafón 2, 3, 4 o 5 lacado</i>				20

Color base o laminado: especificar color.

Color base, laminado o lacado: especificar color.

Los puntos son de configuración en color base o laminado.

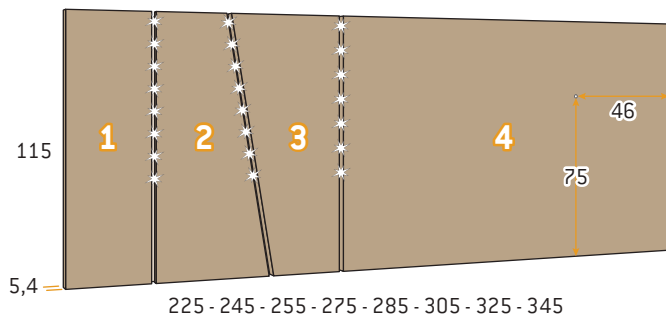

Extras opcionales	Puntos
1 conector con doble cargador USB	65
Doble interruptor conmutado	40

Cabezal Wanda Long

	Kilos	m ³	Código	Puntos
225 x 115	86,2	0,232	MJ9529	452
245 x 115	94,0	0,254	MJ9530	470
255 x 115	97,9	0,265	MJ9531	479
275 x 115	105,7	0,287	MJ9532	497
285 x 115	109,7	0,298	MJ9533	506
305 x 115	117,5	0,320	MJ9534	524
325 x 115	125,3	0,342	MJ9535	542
345 x 115	133,1	0,364	MJ9536	560
<i>Incremento unitario por plafón 1, 2 o 3 lacado</i>				30
<i>Incremento plafón 4 lacado</i>				100

Color base o laminado: especificar color.

Color base, laminado o lacado: especificar color.

Los puntos son de configuración en color base o laminado.

Panel trasero siempre en color base o laminado.

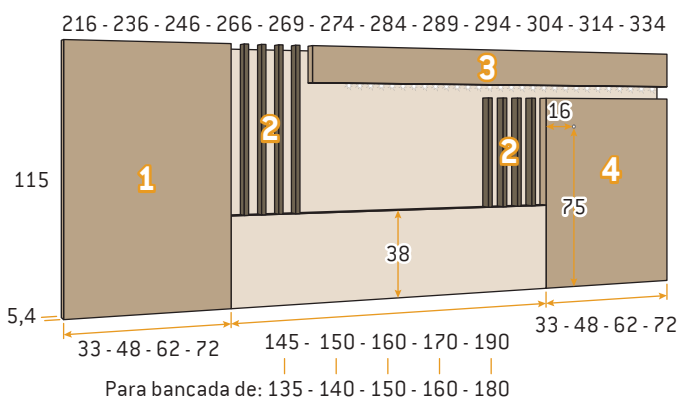

Extras opcionales	Puntos
1 conector con doble cargador USB	65
Doble interruptor conmutado	40

Cabezal Vogue

	Kilos	m ³	Código	Puntos
216 x 115 (33 + 150 + 33)	64,8	0,198	MJ9537	421
236 x 115 (33 + 170 + 33)	70,0	0,213	MJ9538	437
246 x 115 (48 + 150 + 48)	76,4	0,226	MJ9539	450
266 x 115 (48 + 170 + 48)	81,5	0,240	MJ9540	466
269 x 115 (62 + 145 + 62)	85,5	0,248	MJ9541	473
274 x 115 (62 + 150 + 62)	87,1	0,252	MJ9542	477
284 x 115 (62 + 160 + 62)	89,7	0,259	MJ9543	485
289 x 115 (72 + 145 + 72)	93,5	0,267	MJ9544	493
294 x 115 (72 + 150 + 72)	94,8	0,270	MJ9545	497
294 x 115 (62 + 170 + 62)	92,3	0,267	MJ9546	493
304 x 115 (72 + 160 + 72)	97,4	0,278	MJ9547	505
314 x 115 (62 + 190 + 62)	97,5	0,281	MJ9548	509
314 x 115 (72 + 170 + 72)	100,0	0,285	MJ9549	513
334 x 115 (72 + 190 + 72)	105,2	0,300	MJ9550	529
<i>Incremento unitario por plafón 1 o 4 lacado</i>				35
<i>Incremento plafón 3 lacado</i>				15

Color base o laminado: especificar color.

Color base, laminado o lacado: especificar color.

Color base o lacado: especificar color.

Los puntos son de configuración en color base o laminado.

Panel trasero siempre en color base o laminado.

Barras en color base o lacado, color lacado no incrementa precio.

Cabezales y alas

216 - 236 - 246 - 266 - 269 - 274 - 284 - 289 - 294 - 304 - 314 - 334

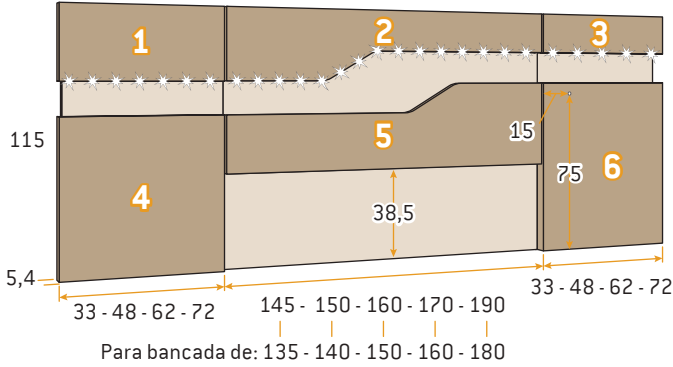

Extras opcionales		Puntos
	1 conector con doble cargador USB	65
	Doble interruptor conmutado	40

Cabezal River

	Kilos	m ³	Código	Puntos
216 x 115 (33 + 150 + 33)	63,7	0,196	MJ9551	420
236 x 115 (33 + 170 + 33)	68,7	0,214	MJ9552	440
246 x 115 (48 + 150 + 48)	74,5	0,222	MJ9553	445
266 x 115 (48 + 170 + 48)	79,5	0,240	MJ9554	465
269 x 115 (62 + 145 + 62)	83,4	0,243	MJ9555	468
274 x 115 (62 + 150 + 62)	84,7	0,247	MJ9556	473
284 x 115 (62 + 160 + 62)	87,1	0,256	MJ9557	483
289 x 115 (72 + 145 + 72)	90,6	0,260	MJ9558	510
294 x 115 (72 + 150 + 72)	91,9	0,265	MJ9559	515
294 x 115 (62 + 170 + 62)	89,6	0,265	MJ9560	495
304 x 115 (72 + 160 + 72)	94,4	0,273	MJ9561	525
314 x 115 (62 + 190 + 62)	94,6	0,283	MJ9562	515
314 x 115 (72 + 170 + 72)	96,9	0,282	MJ9563	535
334 x 115 (72 + 190 + 72)	101,8	0,300	MJ9564	555
<i>Incremento unitario plafón 1, 2, 3, 4, 5 o 6 lacado</i>				30
<i>Incremento paneles traseros lacados</i>				150

Color base, laminado o lacado: especificar color.

Color base, laminado o lacado: especificar color.

Los puntos son de configuración en color base o laminado.

216 - 236 - 246 - 266 - 269 - 274 - 284 - 289 - 294 - 304 - 314 - 334

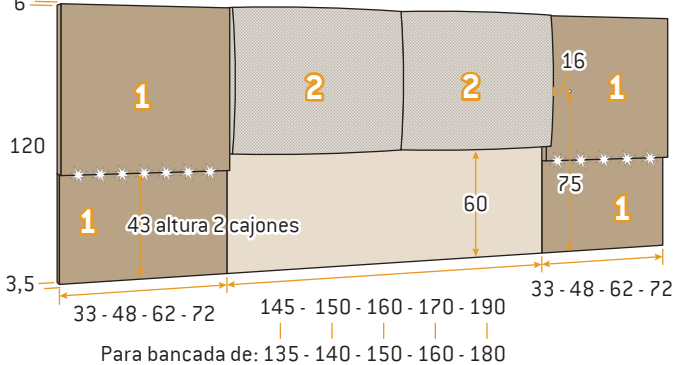

Extras opcionales		Puntos
	1 conector con doble cargador USB	65
	Doble interruptor conmutado	40

Cabezal Indy altura 2 cajones

	Kilos	m ³	Código	Puntos
216 x 120 (33 + 150 + 33)	78,0	0,245	MJ9565	646
236 x 120 (33 + 170 + 33)	84,9	0,269	MJ9566	668
246 x 120 (48 + 150 + 48)	88,2	0,274	MJ9567	686
266 x 120 (48 + 170 + 48)	95,2	0,297	MJ9568	708
269 x 120 (62 + 145 + 62)	96,5	0,294	MJ9569	719
274 x 120 (62 + 150 + 62)	98,3	0,300	MJ9570	724
284 x 120 (62 + 160 + 62)	101,8	0,312	MJ9571	735
289 x 120 (72 + 145 + 72)	103,4	0,313	MJ9572	746
294 x 120 (72 + 150 + 72)	105,1	0,318	MJ9573	751
294 x 120 (62 + 170 + 62)	106,2	0,323	MJ9574	746
304 x 120 (72 + 160 + 72)	109,2	0,330	MJ9575	762
314 x 120 (62 + 190 + 62)	113,2	0,347	MJ9576	768
314 x 120 (72 + 170 + 72)	113,0	0,342	MJ9577	773
334 x 120 (72 + 190 + 72)	120,0	0,366	MJ9578	796
<i>Incremento zona 1 lacada</i>				70

Color base o laminado: especificar color.

Color base, laminado o lacado: especificar color.

Tapizado: especificar modelo.

Los puntos son de configuración en color base o laminado.

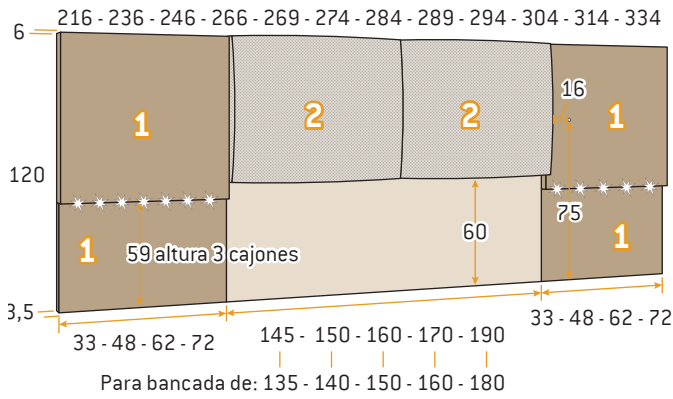

Extras opcionales		Puntos
	1 conector con doble cargador USB	65
	Doble interruptor conmutado	40

Cabezal Indy altura 3 cajones

	Kilos	m ³	Código	Puntos
216 x 120 (33 + 150 + 33)	78,0	0,245	MJ9888	646
236 x 120 (33 + 170 + 33)	84,9	0,269	MJ9889	668
246 x 120 (48 + 150 + 48)	88,2	0,274	MJ9890	686
266 x 120 (48 + 170 + 48)	95,2	0,297	MJ9891	708
269 x 120 (62 + 145 + 62)	96,5	0,294	MJ9892	719
274 x 120 (62 + 150 + 62)	98,3	0,300	MJ9893	724
284 x 120 (62 + 160 + 62)	101,8	0,312	MJ9894	735
289 x 120 (72 + 145 + 72)	103,4	0,313	MJ9895	746
294 x 120 (72 + 150 + 72)	105,1	0,318	MJ9896	751
294 x 120 (62 + 170 + 62)	106,2	0,323	MJ9897	746
304 x 120 (72 + 160 + 72)	109,2	0,330	MJ9898	762
314 x 120 (62 + 190 + 62)	113,2	0,347	MJ9899	768
314 x 120 (72 + 170 + 72)	113,0	0,342	MJ9900	773
334 x 120 (72 + 190 + 72)	120,0	0,366	MJ9901	796
<i>Incremento zona 1 lacada</i>				70

Color base o laminado: especificar color.

Color base, laminado o lacado: especificar color.

Tapizado: especificar modelo.

Los puntos son de configuración en color base o laminado.

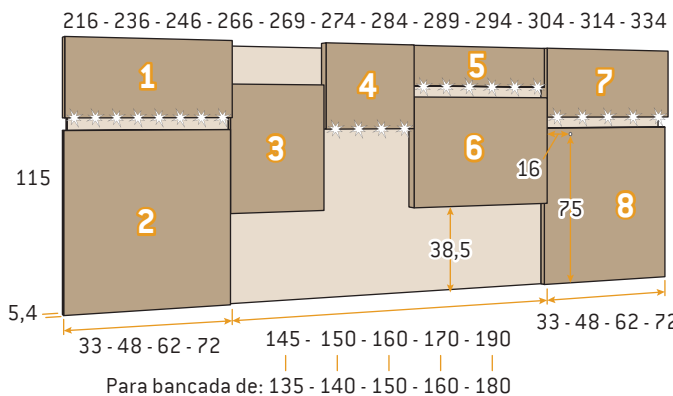

Extras opcionales		Puntos
	1 conector con doble cargador USB	65
	Doble interruptor conmutado	40

Cabezal Stratos

Plafones del 1 al 8 todos del mismo color

	Kilos	m ³	Código	Puntos
216 x 115 (33 + 150 + 33)	57,4	0,178	MJ9579	407
236 x 115 (33 + 170 + 33)	61,7	0,191	MJ9580	423
246 x 115 (48 + 150 + 48)	66,7	0,204	MJ9581	432
266 x 115 (48 + 170 + 48)	71,0	0,218	MJ9582	448
269 x 115 (62 + 145 + 62)	74,3	0,225	MJ9583	458
274 x 115 (62 + 150 + 62)	75,3	0,228	MJ9584	462
284 x 115 (62 + 160 + 62)	77,5	0,235	MJ9585	470
289 x 115 (72 + 145 + 72)	80,4	0,243	MJ9586	478
294 x 115 (72 + 150 + 72)	81,5	0,246	MJ9587	482
294 x 115 (62 + 170 + 62)	79,7	0,242	MJ9588	478
304 x 115 (72 + 160 + 72)	83,7	0,253	MJ9589	490
314 x 115 (62 + 190 + 62)	84,0	0,256	MJ9590	494
314 x 115 (72 + 170 + 72)	85,8	0,260	MJ9591	498
334 x 115 (72 + 190 + 72)	90,1	0,274	MJ9592	514
<i>Incremento todos los plafones delanteros lacados</i>				110
<i>Incremento panel trasero lacado</i>				150

Color base, laminado o lacado: especificar color.

Color base, laminado o lacado: especificar color.

Los puntos son de configuración en color base o laminado.

Cabezales y alas

216 - 236 - 246 - 266 - 269 - 274 - 284 - 289 - 294 - 304 - 314 - 334

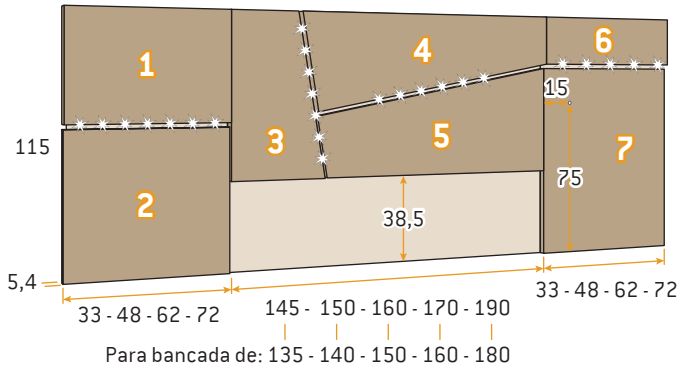

Extras opcionales		Puntos
	1 conector con doble cargador USB	65
	Doble interruptor conmutado	40

Cabezal Skorpion

	Kilos	m ³	Código	Puntos
216 x 115 (33 + 150 + 33)	61,3	0,197	MJ9593	410
236 x 115 (33 + 170 + 33)	67,5	0,215	MJ9594	430
246 x 115 (48 + 150 + 48)	70,8	0,224	MJ9595	440
266 x 115 (48 + 170 + 48)	76,9	0,241	MJ9596	460
269 x 115 (62 + 145 + 62)	78,0	0,244	MJ9597	465
274 x 115 (62 + 150 + 62)	79,6	0,248	MJ9598	470
284 x 115 (62 + 160 + 62)	82,7	0,257	MJ9599	480
289 x 115 (72 + 145 + 72)	84,3	0,261	MJ9600	485
294 x 115 (72 + 150 + 72)	85,9	0,266	MJ9601	490
294 x 115 (62 + 170 + 62)	85,7	0,266	MJ9602	490
304 x 115 (72 + 160 + 72)	89,0	0,274	MJ9603	500
314 x 115 (62 + 190 + 62)	91,9	0,283	MJ9604	500
314 x 115 (72 + 170 + 72)	92,0	0,283	MJ9605	510
334 x 115 (72 + 190 + 72)	98,2	0,301	MJ9606	530
<i>Incremento unitario plafón 1, 2, 3, 4, 5, 6 o 7 lacado</i>				30

Color base o laminado: especificar color.

Color base, laminado o lacado: especificar color.

Los puntos son de configuración en color base o laminado.

216 - 236 - 246 - 266 - 269 - 274 - 284 - 289 - 294 - 304 - 314 - 334

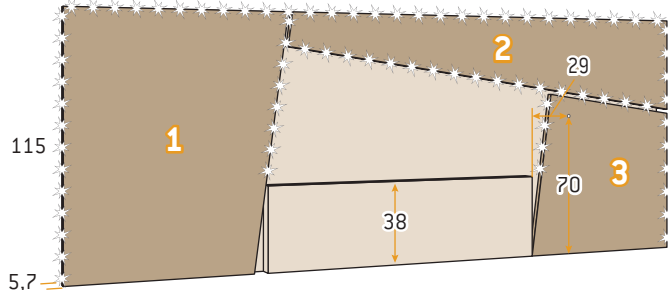

Extras opcionales		Puntos
	1 conector con doble cargador USB	65
	Doble interruptor conmutado	40

Cabezal Tokyo

	Kilos	m ³	Código	Puntos
216 x 115 (33 + 150 + 33)	71	0,208	MJ9607	503
236 x 115 (33 + 170 + 33)	76,3	0,224	MJ9608	529
246 x 115 (48 + 150 + 48)	83,5	0,239	MJ9609	542
266 x 115 (48 + 170 + 48)	88,8	0,255	MJ9610	568
269 x 115 (62 + 145 + 62)	93,9	0,264	MJ9611	574
274 x 115 (62 + 150 + 62)	95,3	0,268	MJ9612	580
284 x 115 (62 + 160 + 62)	98	0,276	MJ9613	593
289 x 115 (72 + 145 + 72)	102,3	0,285	MJ9614	625
294 x 115 (72 + 150 + 72)	103,7	0,289	MJ9615	633
294 x 115 (62 + 170 + 62)	100,6	0,284	MJ9616	630
304 x 115 (72 + 160 + 72)	106,4	0,297	MJ9617	639
314 x 115 (62 + 190 + 62)	105,8	0,300	MJ9618	642
314 x 115 (72 + 170 + 72)	109	0,305	MJ9619	652
334 x 115 (72 + 190 + 72)	114,2	0,321	MJ9620	678
<i>Incremento por plafón 1 lacado</i>				40
<i>Incremento unitario por plafón 2 o 3 lacado</i>				35
<i>Incremento por panel trasero lacado</i>				150

Color base, laminado o lacado: especificar color.

Color base, laminado o lacado: especificar color.

Los puntos son de configuración en color base o laminado.

Cabezales y alas

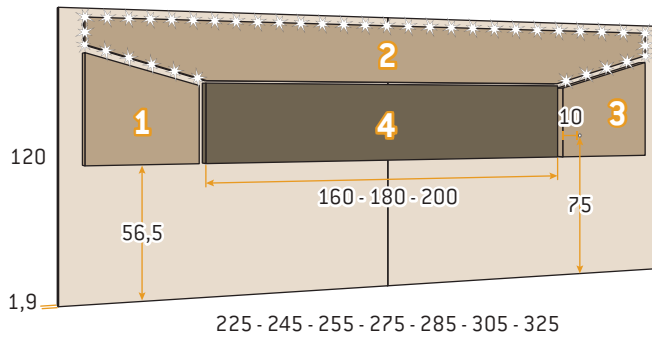

Extras opcionales	Puntos
1 conector con doble cargador USB	65
Doble interruptor conmutado	40

Cabezal Elba

	Kilos	m ³	Código	Puntos
225 x 120	85,1	0,184	MJ9649	468
245 x 120	92,7	0,200	MJ9650	478
255 x 120	97,0	0,209	MJ9651	483
275 x 120	104,5	0,226	MJ9652	503
285 x 120	107,7	0,232	MJ9653	508
305 x 120	114,8	0,248	MJ9654	518
325 x 120	121,9	0,265	MJ9655	528

Incremento unitario por plafón 1 o 3 lacado 15

Incremento plafón 2 lacado 30

- Color base o laminado: especificar color.
- Color base, laminado o lacado: especificar color.
- Color base, laminado o lacado: especificar color.

Los puntos son de configuración en color base o laminado.

Plafón 4 en color lacado no incrementa el precio.

Panel trasero siempre en color base o laminado.

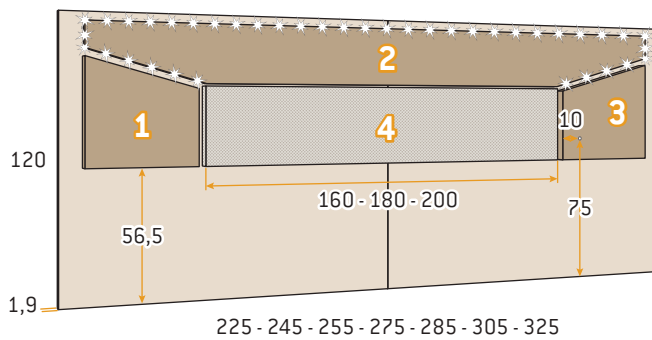

Extras opcionales	Puntos
1 conector con doble cargador USB	65
Doble interruptor conmutado	40

Cabezal Elba plafón tapizado

	Kilos	m ³	Código	Puntos
225 x 120	85,1	0,184	MJ9656	579
245 x 120	92,7	0,200	MJ9657	589
255 x 120	97,0	0,209	MJ9658	594
275 x 120	104,5	0,226	MJ9659	604
285 x 120	107,7	0,232	MJ9660	609
305 x 120	114,8	0,248	MJ9661	619
325 x 120	121,9	0,265	MJ9662	629

Incremento unitario por plafón 1 o 3 lacado 15

Incremento plafón 2 lacado 30

- Color base o laminado: especificar color.
- Color base, laminado o lacado: especificar color.
- Tapizado: especificar modelo.

Los puntos son de configuración en color base o laminado.

Panel trasero siempre en color base o laminado.

216 - 236 - 254 - 269 - 274 - 284 - 289 - 294 - 304 - 314 - 334

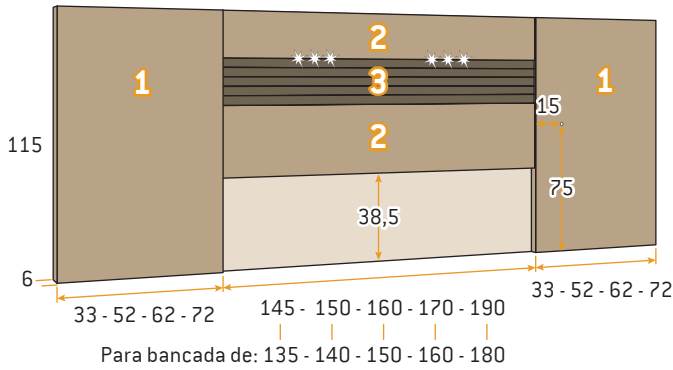

Para bancada de: 135 - 140 - 150 - 160 - 180

Extras opcionales	Puntos
1 conector con doble cargador USB	65
Doble interruptor conmutado	40

Cabezal Rossa

	Kilos	m ³	Código	Puntos
216 x 115 (33 + 150 + 33)	124,6	0,203	MJ9663	530
236 x 115 (33 + 170 + 33)	137,2	0,224	MJ9664	540
254 x 115 (52 + 150 + 52)	146,6	0,238	MJ9665	550
269 x 115 (62 + 145 + 62)	152,5	0,250	MJ9666	550
274 x 115 (52 + 170 + 52)	157,7	0,256	MJ9667	560
274 x 115 (62 + 150 + 62)	157,7	0,256	MJ9668	560
284 x 115 (62 + 160 + 62)	162,9	0,262	MJ9669	560
289 x 115 (72 + 145 + 72)	160,6	0,269	MJ9670	560
294 x 115 (72 + 150 + 72)	165,7	0,275	MJ9671	570
294 x 115 (62 + 170 + 62)	169,9	0,271	MJ9672	570
304 x 115 (72 + 160 + 72)	171,0	0,281	MJ9673	570
314 x 115 (62 + 190 + 62)	183,8	0,287	MJ9674	580
314 x 115 (72 + 170 + 72)	178,0	0,289	MJ9675	580
334 x 115 (72 + 190 + 72)	191,9	0,306	MJ9676	590
<i>Incremento zonas 1 lacadas</i>				70
<i>Incremento zonas 2 lacadas</i>				40

Color base: especificar color.

Color base, laminado o lacado: especificar color.

Solo color lacado: especificar color.

Los puntos son de configuración en color base o laminado.

Panel trasero siempre en color base.

Zona 3 siempre color lacado.

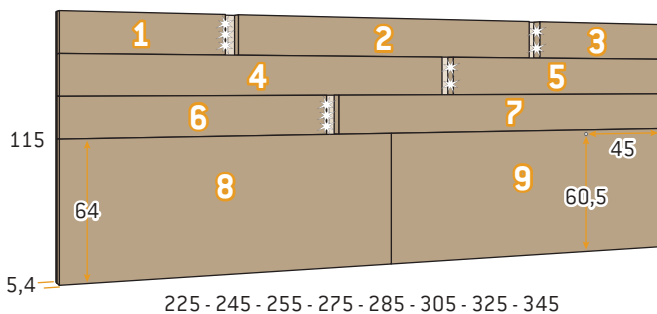

225 - 245 - 255 - 275 - 285 - 305 - 325 - 345

Extras opcionales	Puntos
1 conector con doble cargador USB	65
Doble interruptor conmutado	40

Cabezal Burano

	Kilos	m ³	Código	Puntos
225 x 115	88,8	0,248	MJ9677	442
245 x 115	96,8	0,270	MJ9678	452
255 x 115	101,3	0,281	MJ9679	457
275 x 115	109,1	0,303	MJ9680	467
285 x 115	112,4	0,312	MJ9681	472
305 x 115	120,2	0,333	MJ9682	482
325 x 115	127,3	0,356	MJ9683	491
345 x 115	135,9	0,379	MJ9684	501
<i>Incremento unitario por plafón 1 o 3 lacado</i>				10
<i>Incremento unitario por plafón 2, 4, 5, 6 o 7 lacado</i>				15
<i>Incremento unitario por plafón 8 o 9 lacado</i>				40
<i>Incremento unitario por panel trasero izquierdo o derecho lacado</i>				75

Color base o laminado: especificar color.

Color base, laminado o lacado: especificar color.

Los puntos son de configuración en color base o laminado.

Cabezales y alas

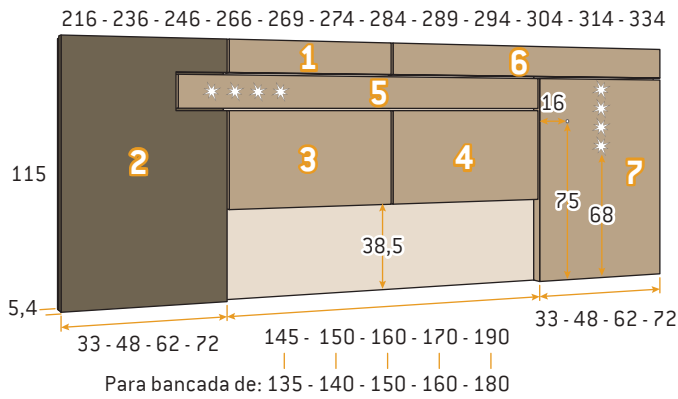

Extras opcionales		Puntos
	1 conector con doble cargador USB	65
	Doble interruptor conmutado	40

Cabezal Kos

	Kilos	m ³	Código	Puntos
216 x 115 (33 + 150 + 33)	89,5	0,231	MJ9685	435
236 x 115 (33 + 170 + 33)	92,5	0,234	MJ9686	455
246 x 115 (48 + 150 + 48)	95,1	0,240	MJ9687	478
266 x 115 (48 + 170 + 48)	101,5	0,256	MJ9688	498
269 x 115 (62 + 145 + 62)	102,7	0,259	MJ9689	506
274 x 115 (62 + 150 + 62)	105,4	0,268	MJ9690	521
284 x 115 (62 + 160 + 62)	108,2	0,276	MJ9691	521
289 x 115 (72 + 145 + 72)	111,1	0,277	MJ9692	540
294 x 115 (72 + 150 + 72)	113,8	0,284	MJ9693	550
294 x 115 (62 + 170 + 62)	111,8	0,285	MJ9694	550
304 x 115 (72 + 160 + 72)	116,6	0,292	MJ9695	560
314 x 115 (62 + 190 + 62)	119,2	0,305	MJ9696	570
314 x 115 (72 + 170 + 72)	120,3	0,302	MJ9697	570
334 x 115 (72 + 190 + 72)	127,7	0,322	MJ9698	590
<i>Incremento por plafón 1 lacado</i>				20
<i>Incremento unitario por plafón 3, 4, 5, 6 o 7 lacado</i>				30

Color base: especificar color.

Color base, laminado o lacado: especificar color.

Solo color lacado: especificar color.

Los puntos son de configuración en color base o laminado.

Panel trasero siempre color base.

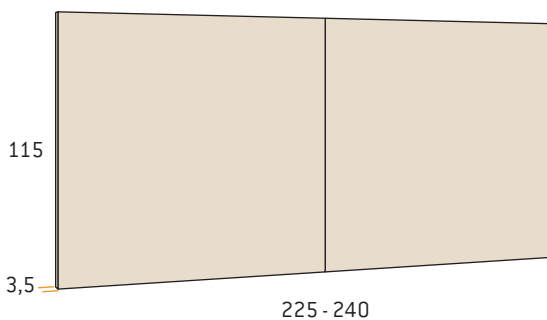

Cabezal Recto

	Kilos	m ³	Código	Puntos
225 x 115	58,2	0,147	MJ9699	170
240 x 115	62,0	0,157	MJ9700	180

Color base o laminado: especificar color.

Modificación reducción de ancho no incrementa precio.

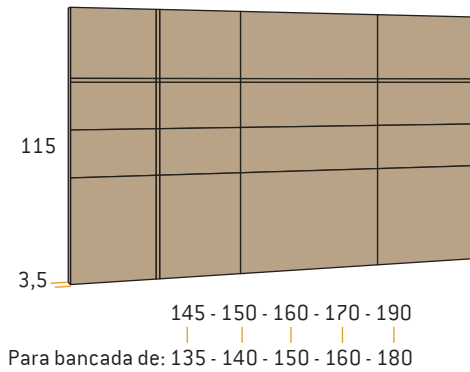

Cabezal Cuadros

	Kilos	m ³	Código	Puntos
Todo color base o laminado				
145 x 115	36,2	0,095	MJ9701	183
150 x 115	37,4	0,098	MJ9702	191
160 x 115	39,9	0,104	MJ9703	197
170 x 115	42,4	0,111	MJ9704	206
190 x 115	47,4	0,124	MJ9705	221
Todo color lacado				
145 x 115	36,2	0,095	MJ9706	250
150 x 115	37,4	0,098	MJ9707	260
160 x 115	39,9	0,104	MJ9708	266
170 x 115	42,4	0,111	MJ9709	281
190 x 115	47,4	0,124	MJ9710	302

■ Color base, laminado o lacado: especificar color.

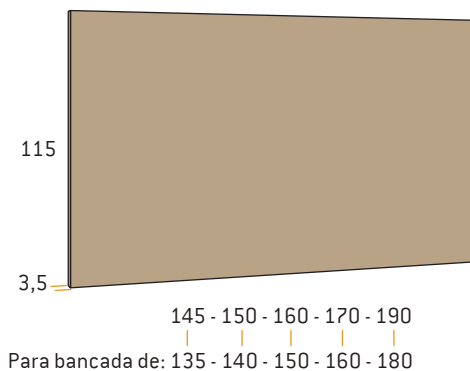

Cabezal Liso

	Kilos	m ³	Código	Puntos
Todo color base o laminado				
145 x 115	36,2	0,095	MJ9711	147
150 x 115	37,4	0,098	MJ9712	150
160 x 115	39,9	0,104	MJ9713	155
170 x 115	42,4	0,111	MJ9714	160
190 x 115	47,4	0,124	MJ9715	170
Todo color lacado				
145 x 115	36,2	0,095	MJ9716	214
150 x 115	37,4	0,098	MJ9717	219
160 x 115	39,9	0,104	MJ9718	224
170 x 115	42,4	0,111	MJ9719	235
190 x 115	47,4	0,124	MJ9720	251

■ Color base, laminado o lacado: especificar color.

Modificación reducción de ancho no incrementa precio.

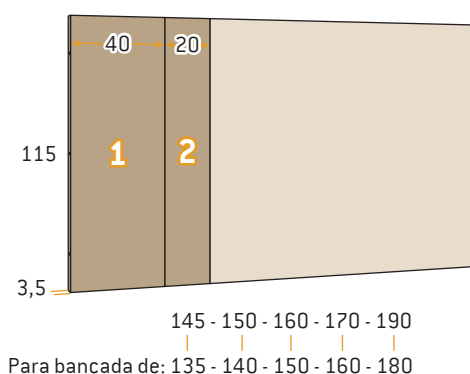

Cabezal Kasos

Necesita alas -salvo indicación en pedido-

	Kilos	m ³	Código	Puntos
145 x 115	37,2	0,102	MJ9721	190
150 x 115	39,6	0,107	MJ9722	196
160 x 115	42,0	0,112	MJ9723	196
170 x 115	44,5	0,118	MJ9724	201
190 x 115	49,5	0,131	MJ9725	214

■ Color base o laminado: especificar color.

■ Color base, laminado o lacado: especificar color.

Cabezales y alas

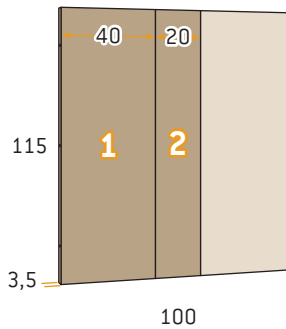

Cabezal Kasos

	Kilos	m ³	Código	Puntos
100 x 115	27,1	0,073	MJ9726	160

Color base o laminado: especificar color.
 Color base, laminado o lacado: especificar color.

Terminado, no necesita alas.

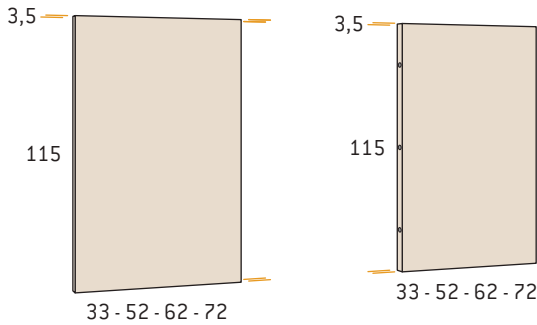

Ala de 35 sin leds

	Kilos	m ³	Código	Puntos
Ala derecha de 33	12,5	0,032	MJ9727	53
Ala derecha de 52	15,0	0,040	MJ9728	58
Ala derecha de 62	17,6	0,047	MJ9729	63
Ala derecha de 72	20,1	0,053	MJ9730	68
Ala izquierda de 33	12,5	0,032	MJ9731	53
Ala izquierda de 52	15,0	0,040	MJ9732	58
Ala izquierda de 62	17,6	0,047	MJ9733	63
Ala izquierda de 72	20,1	0,053	MJ9734	68

Color base o laminado: especificar color.

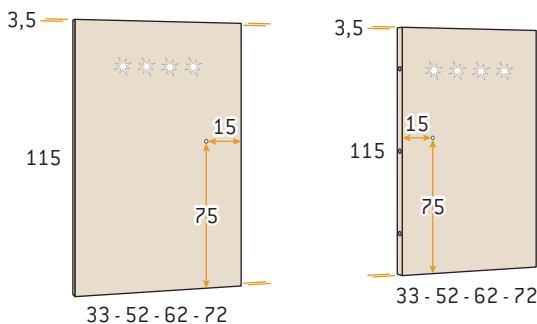

Ala de 35 con leds

	Kilos	m ³	Código	Puntos
Ala derecha de 33	13,1	0,032	MJ9735	117
Ala derecha de 52	15,6	0,040	MJ9736	122
Ala derecha de 62	18,1	0,047	MJ9737	127
Ala derecha de 72	20,6	0,053	MJ9738	132
Ala izquierda de 33	13,1	0,032	MJ9739	117
Ala izquierda de 52	15,6	0,040	MJ9740	122
Ala izquierda de 62	18,1	0,047	MJ9741	127
Ala izquierda de 72	20,6	0,053	MJ9742	132

Color base o laminado: especificar color.

Luces independientes no conmutadas.

Extras opcionales	Puntos
1 conector con doble cargador USB	65

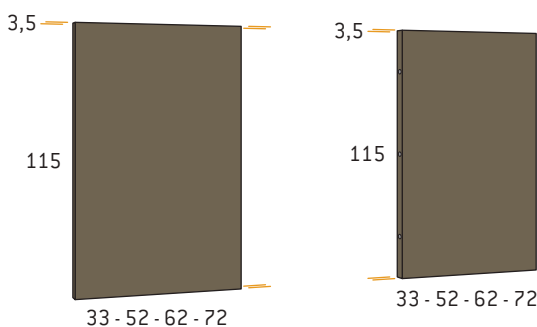

Ala lacada de 35 sin leds

	Kilos	m ³	Código	Puntos
Ala derecha de 33	12,5	0,032	MJ9743	82
Ala derecha de 52	15,0	0,040	MJ9744	87
Ala derecha de 62	17,6	0,047	MJ9745	97
Ala derecha de 72	20,1	0,053	MJ9746	102
Ala izquierda de 33	12,5	0,032	MJ9747	82
Ala izquierda de 52	15,0	0,040	MJ9748	87
Ala izquierda de 62	17,6	0,047	MJ9749	97
Ala izquierda de 72	20,1	0,053	MJ9750	102

Solo color lacado: especificar color.

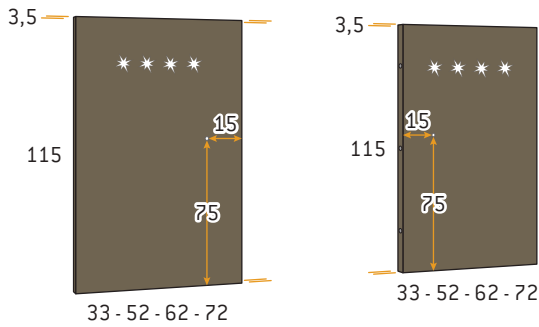

Ala lacada de 35 con leds

	Kilos	m ³	Código	Puntos
Ala derecha de 33	13,1	0,032	MJ9751	147
Ala derecha de 52	15,6	0,040	MJ9752	151
Ala derecha de 62	18,1	0,047	MJ9753	161
Ala derecha de 72	20,6	0,053	MJ9754	164
Ala izquierda de 33	13,1	0,032	MJ9755	146
Ala izquierda de 52	15,6	0,040	MJ9756	151
Ala izquierda de 62	18,1	0,047	MJ9757	161
Ala izquierda de 72	20,6	0,053	MJ9758	166

Extras opcionales	Puntos
1 conector con doble cargador USB	65

■ Solo color lacado: especificar color.
Luces independientes no conmutadas.

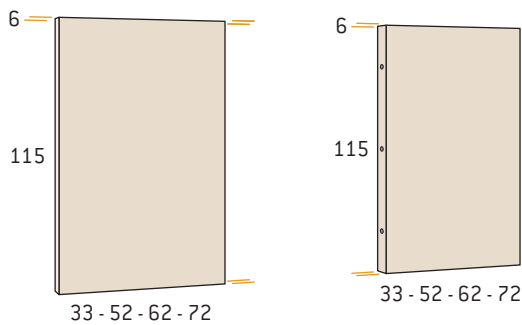

Ala de 60 sin leds

	Kilos	m ³	Código	Puntos
Ala derecha de 33	18,9	0,046	MJ9759	86
Ala derecha de 52	23,0	0,055	MJ9760	101
Ala derecha de 62	27,1	0,065	MJ9761	116
Ala derecha de 72	31,0	0,074	MJ9762	136
Ala izquierda de 33	18,9	0,046	MJ9763	86
Ala izquierda de 52	23,0	0,055	MJ9764	101
Ala izquierda de 62	27,1	0,065	MJ9765	116
Ala izquierda de 72	31,0	0,074	MJ9766	136

■ Color base o laminado: especificar color.

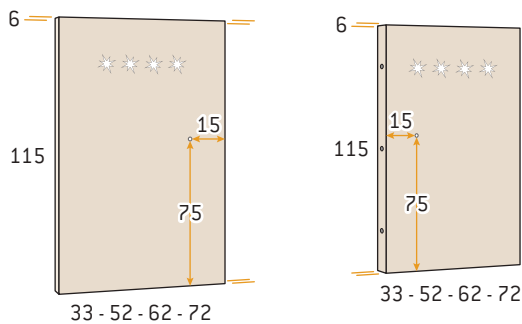

Ala de 60 con leds

	Kilos	m ³	Código	Puntos
Ala derecha de 33	19,4	0,046	MJ9767	155
Ala derecha de 52	23,5	0,055	MJ9768	170
Ala derecha de 62	27,6	0,065	MJ9769	185
Ala derecha de 72	31,6	0,074	MJ9770	204
Ala izquierda de 33	19,4	0,046	MJ9771	155
Ala izquierda de 52	23,5	0,055	MJ9772	170
Ala izquierda de 62	27,6	0,065	MJ9773	185
Ala izquierda de 72	31,6	0,074	MJ9774	204

■ Color base o laminado: especificar color.
Luces independientes no conmutadas.

Extras opcionales	Puntos
1 conector con doble cargador USB	65

Cabezales y alas

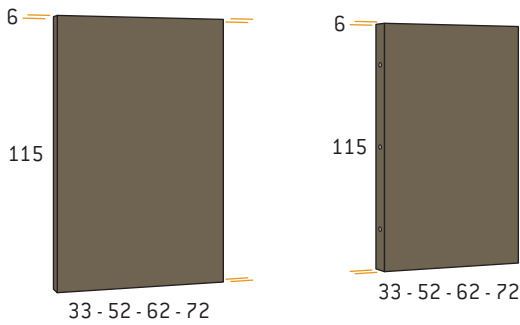

Ala lacada de 60 sin leds

	Kilos	m ³	Código	Puntos
Ala derecha de 33	18,9	0,046	MJ9775	116
Ala derecha de 52	23,0	0,055	MJ9776	131
Ala derecha de 62	27,1	0,065	MJ9777	150
Ala derecha de 72	31,0	0,074	MJ9778	170
Ala izquierda de 33	18,9	0,046	MJ9779	116
Ala izquierda de 52	23,0	0,055	MJ9780	131
Ala izquierda de 62	27,1	0,065	MJ9781	150
Ala izquierda de 72	31,0	0,074	MJ9782	170

■ Solo color lacado: especificar color.

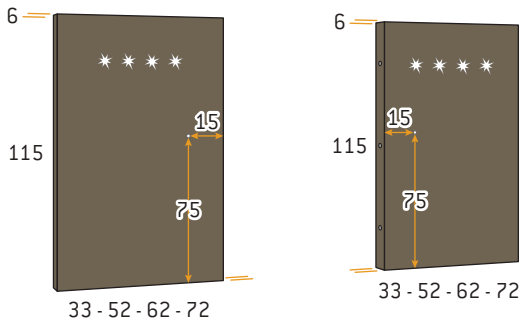

Ala lacada de 60 con leds

	Kilos	m ³	Código	Puntos
Ala derecha de 33	19,4	0,046	MJ9783	168
Ala derecha de 52	23,5	0,055	MJ9784	188
Ala derecha de 62	27,6	0,065	MJ9785	219
Ala derecha de 72	31,6	0,074	MJ9786	239
Ala izquierda de 33	19,4	0,046	MJ9787	168
Ala izquierda de 52	23,5	0,055	MJ9788	188
Ala izquierda de 62	27,6	0,065	MJ9789	219
Ala izquierda de 72	31,6	0,074	MJ9790	239

■ Solo color lacado: especificar color.

Luces independientes no conmutadas.

Extras opcionales	Puntos
1 conector con doble cargador USB	65

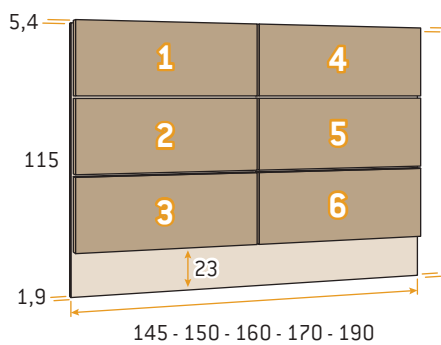

Para bancada de: 135 - 140 - 150 - 160 - 180

Cabezal Kea

Necesita alas -salvo indicación en pedido-

	Kilos	m ³	Código	Puntos
145 x 115	50,4	0,129	MJ9791	235
150 x 115	52,9	0,135	MJ9792	250
160 x 115	55,4	0,141	MJ9793	251
170 x 115	58,8	0,145	MJ9794	260
190 x 115	62,9	0,166	MJ9795	270

Incremento unitario por rectángulo lacado 16

Incremento unitario por rectángulo tapizado 60

■ Color base o laminado: especificar color.

■ Color base, laminado, lacado o tapizado: especificar color.

Los puntos son de configuración en color base o laminado.

Panel trasero siempre en color base o laminado.

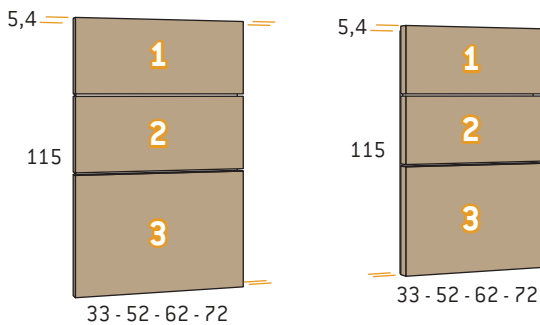

Con rectángulo tapizado no admite modificación.

Ala Kea rectángulo

	Kilos	m ³	Código	Puntos
Ala derecha de 33	18,4	0,044	MJ9796	75
Ala derecha de 52	22,3	0,052	MJ9797	80
Ala derecha de 62	26,1	0,061	MJ9798	85
Ala derecha de 72	30,0	0,069	MJ9799	96
Ala izquierda de 33	18,4	0,044	MJ9800	75
Ala izquierda de 52	22,3	0,052	MJ9801	80
Ala izquierda de 62	26,1	0,061	MJ9802	85
Ala izquierda de 72	30,0	0,069	MJ9803	96
<i>Incremento unitario por rectángulo lacado</i>				16
<i>Incremento unitario por rectángulo tapizado</i>				60

Color base o laminado: especificar color.

Color base, laminado, lacado o tapizado: especificar color.

Los puntos son de configuración en color base o laminado.

Panel trasero siempre color base o laminado.

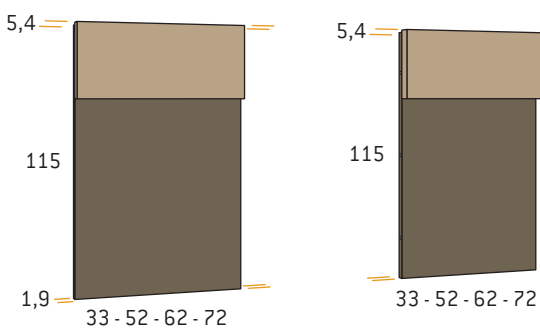

Con rectángulo tapizado no admite modificación.

Ala Kea panel lacado sin leds

	Kilos	m ³	Código	Puntos
Ala derecha de 33	11,5	0,044	MJ9804	100
Ala derecha de 52	13,8	0,052	MJ9805	105
Ala derecha de 62	16,1	0,061	MJ9806	110
Ala derecha de 72	18,4	0,069	MJ9807	120
Ala izquierda de 33	11,5	0,044	MJ9808	100
Ala izquierda de 52	13,8	0,052	MJ9809	105
Ala izquierda de 62	16,1	0,061	MJ9810	110
Ala izquierda de 72	18,4	0,069	MJ9811	120
<i>Incremento rectángulo lacado</i>				16
<i>Incremento rectángulo tapizado</i>				60

Color base, laminado, lacado o tapizado: especificar color.

Solo color lacado: especificar color.

Los puntos son de configuración en color base o laminado.

Cabezales y alas

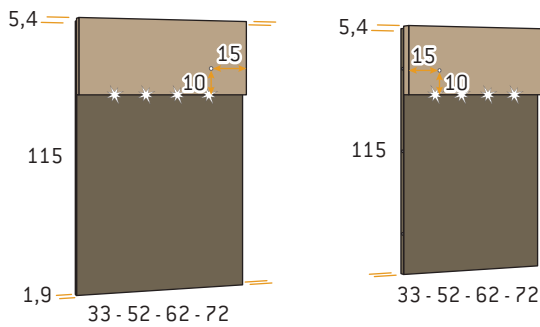

Extras opcionales	Puntos
1 conector con doble cargador USB	65

Ala Kea panel lacado con leds

	Kilos	m ³	Código	Puntos
Ala derecha de 33	11,7	0,044	MJ9812	170
Ala derecha de 52	14,0	0,052	MJ9813	175
Ala derecha de 62	16,3	0,061	MJ9814	180
Ala derecha de 72	18,6	0,069	MJ9815	190
Ala izquierda de 33	11,7	0,044	MJ9816	170
Ala izquierda de 52	14,0	0,052	MJ9817	175
Ala izquierda de 62	16,3	0,061	MJ9818	180
Ala izquierda de 72	18,6	0,069	MJ9819	190

Incremento rectángulo lacado

16

Color base, laminado o lacado: especificar color.

Solo color lacado: especificar color.

Los puntos son de configuración en color base o laminado.

Luces independientes no conmutadas.

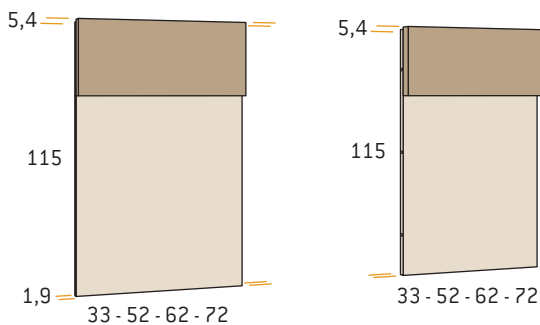

Con rectángulo tapizado no admite modificación.

Ala Kea panel sin leds

	Kilos	m ³	Código	Puntos
Ala derecha de 33	11,5	0,044	MJ9820	40
Ala derecha de 52	13,8	0,052	MJ9821	45
Ala derecha de 62	16,1	0,061	MJ9822	50
Ala derecha de 72	18,4	0,069	MJ9823	60
Ala izquierda de 33	11,5	0,044	MJ9824	40
Ala izquierda de 52	13,8	0,052	MJ9825	45
Ala izquierda de 62	16,1	0,061	MJ9826	50
Ala izquierda de 72	18,4	0,069	MJ9827	60

Incremento rectángulo lacado

16

Incremento rectángulo tapizado

60

Color base o laminado: especificar color.

Color base, laminado, lacado o tapizado: especificar color.

Los puntos son de configuración en color base o laminado.

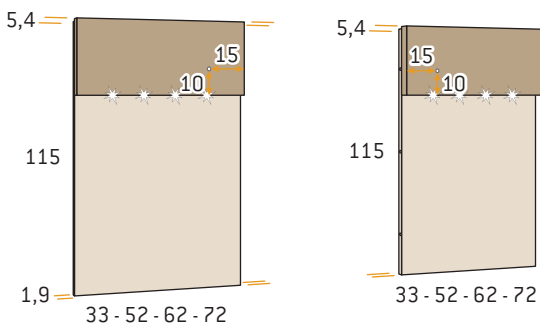

Extras opcionales	Puntos
1 conector con doble cargador USB	65

Ala Kea panel con leds

	Kilos	m ³	Código	Puntos
Ala derecha de 33	11,7	0,044	MJ9828	110
Ala derecha de 52	14,0	0,052	MJ9829	115
Ala derecha de 62	16,3	0,061	MJ9830	120
Ala derecha de 72	18,6	0,069	MJ9831	130
Ala izquierda de 33	11,7	0,044	MJ9832	110
Ala izquierda de 52	14,0	0,052	MJ9833	115
Ala izquierda de 62	16,3	0,061	MJ9834	120
Ala izquierda de 72	18,6	0,069	MJ9835	130

Incremento rectángulo lacado

16

Color base o laminado: especificar color.

Color base, laminado, lacado: especificar color.

Los puntos son de configuración en color base o laminado.

Luces independientes no conmutadas.

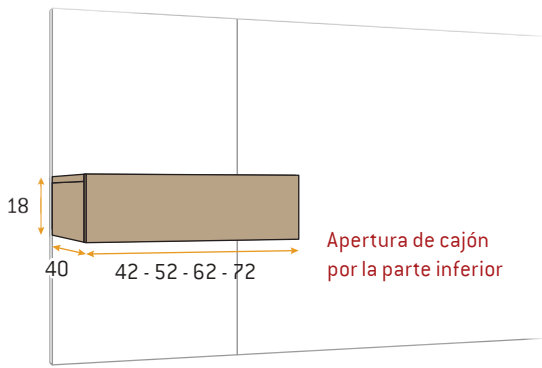

No admite modificación de fondo.

Guías ocultas con regulación y autofreno de cajón.

Incluye herraje para sujeción a cabecero y pared.

Mesita colgada 1 cajón

	Kilos	m ³	Código	Puntos
Todo color base				
42 x 18 x 40	6,5	0,037	MJ9879	98
52 x 18 x 40	8,6	0,045	MJ9880	98
62 x 18 x 40	9,8	0,054	MJ9881	106
72 x 18 x 40	11,0	0,062	MJ9882	114
<i>Incremento por frente de cajón lacado</i>				10
Todo color lacado				
42 x 18 x 40	6,5	0,037	MJ9883	129
52 x 18 x 40	8,6	0,045	MJ9884	129
62 x 18 x 40	9,8	0,054	MJ9885	142
72 x 18 x 40	11,0	0,062	MJ9886	155

■ Color base, laminado o lacado: especificar color.

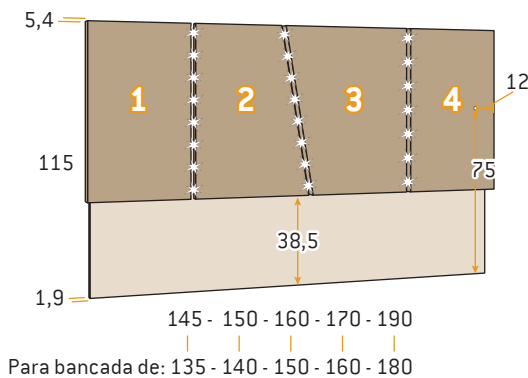

Para bancada de: 135 - 140 - 150 - 160 - 180

Cabezal Wanda

	Kilos	m ³	Código	Puntos
145 x 115	43,7	0,122	MJ9836	322
150 x 115	45,3	0,126	MJ9837	329
160 x 115	48,3	0,134	MJ9838	335
170 x 115	51,4	0,143	MJ9839	342
190 x 115	57,6	0,159	MJ9840	356
<i>Incremento unitario por plafón 1, 2, 3 o 4 lacado</i>				20

■ Color base o laminado: especificar color.

■ Color base, laminado o lacado: especificar color.

Los puntos son de configuración en color base o laminado.

No admite modificación.

Extras opcionales	Puntos
1 conector con doble cargador USB	65
Doble interruptor conmutado	40

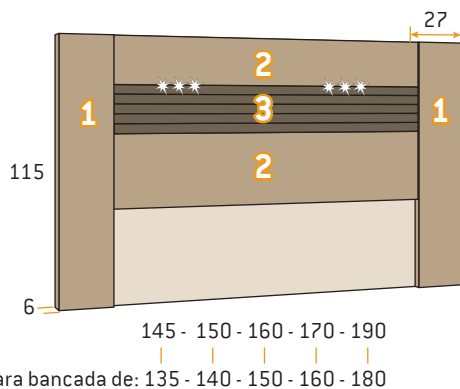

Para bancada de: 135 - 140 - 150 - 160 - 180

Cabezal New Rossa

	Kilos	m ³	Código	Puntos
145 x 115	48,5	0,131	MJ9841	472
150 x 115	50,0	0,136	MJ9842	476
160 x 115	53,2	0,143	MJ9843	486
170 x 115	56,3	0,154	MJ9844	496
190 x 115	62,5	0,171	MJ9845	516
<i>Incremento zonas 1 lacadas</i>				40
<i>Incremento zonas 2 lacadas</i>				40

■ Color base: especificar color.

■ Color base, laminado o lacado: especificar color.

■ Solo color lacado: especificar color.

Los puntos son de configuración en color base o laminado.

Panel trasero siempre en color base.

Zona 3 siempre color lacado.

Extras opcionales	Puntos
1 conector con doble cargador USB	65
Doble interruptor conmutado	40

Cabezales y alas

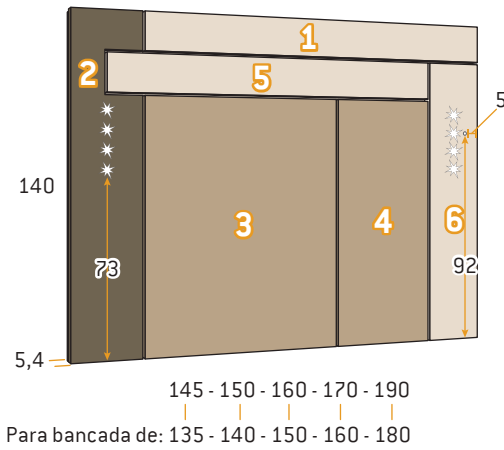

Cabezal New Kos

	Kilos	m ³	Código	Puntos
145 x 140	74,1	0,203	MJ9846	476
150 x 140	76,5	0,216	MJ9847	496
160 x 140	81,2	0,228	MJ9848	496
170 x 140	86,0	0,245	MJ9849	516
190 x 140	95,5	0,274	MJ9850	531
<i>Incremento unitario por plafón 1 o 5 lacado</i>				20
<i>Incremento unitario por plafón 6 lacado</i>				30

Color base o laminado: especificar color.

Color base, laminado o lacado: especificar color.

Solo color lacado: especificar color.

Los puntos son de configuración en color base o laminado.

Plafones 3 y 4 lacados no incrementa precio.

Extras opcionales	Puntos
1 conector con doble cargador USB	65
Doble interruptor conmutado	40

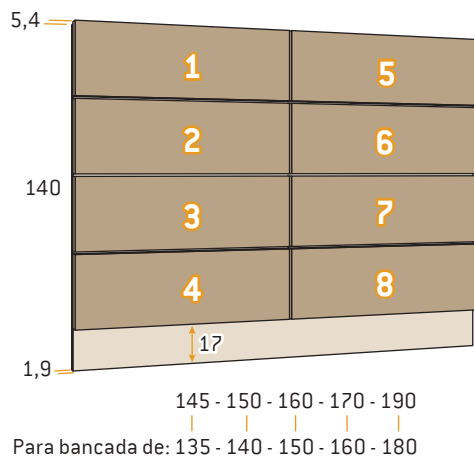

Cabezal New Kea

	Kilos	m ³	Código	Puntos
145 x 140	64,8	0,162	MJ9851	318
150 x 140	66,4	0,165	MJ9852	326
160 x 140	71,3	0,178	MJ9853	326
170 x 140	75,1	0,187	MJ9854	333
190 x 140	83,8	0,209	MJ9855	343
<i>Incremento unitario por rectángulo lacado</i>				16
<i>Incremento unitario por rectángulo tapizado</i>				60

Color base o laminado: especificar color.

Color base, laminado, lacado o tapizado: especificar color.

Los puntos son de configuración en color base o laminado.

Panel trasero siempre en color base o laminado.

Con rectángulo tapizado no admite modificación.

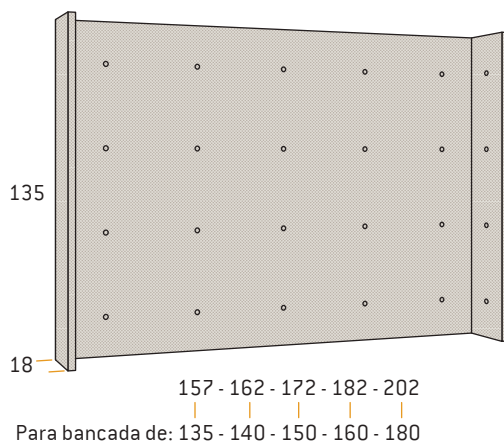

Cabezal Valentino

	Kilos	m ³	Código	Puntos
157 x 135	39,7	0,441	MJ9861	456
162 x 135	40,6	0,454	MJ9862	456
172 x 135	42,7	0,482	MJ9863	456
182 x 135	44,9	0,509	MJ9864	476
202 x 135	49,2	0,564	MJ9865	476

Tapizado: especificar modelo.

No admite modificación.

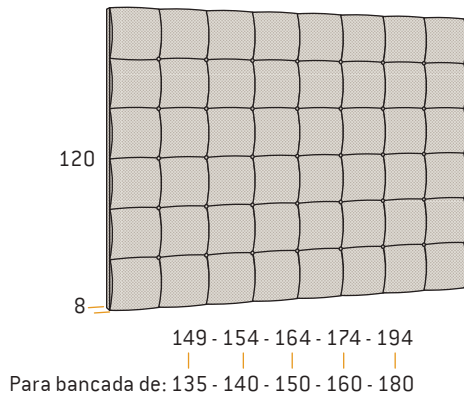

Cabezal Bolonia

	Kilos	m ³	Código	Puntos
149 x 120	32,5	0,189	MJ9866	326
154 x 120	33,4	0,196	MJ9867	326
164 x 120	35,5	0,208	MJ9868	326
174 x 120	37,7	0,220	MJ9869	336
194 x 120	42,0	0,244	MJ9870	336

Tapizado: especificar modelo.

No admite modificación.

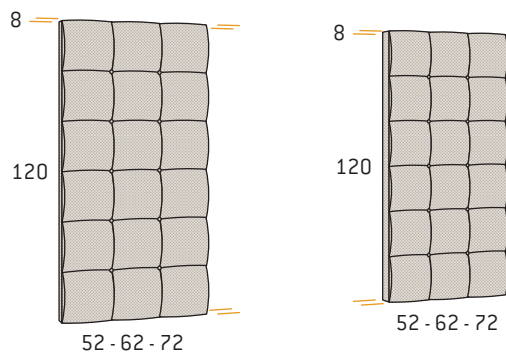

Ala Bolonia

	Kilos	m ³	Código	Puntos
Ala derecha de 52	12,2	0,071	MJ9871	169
Ala derecha de 62	14,5	0,083	MJ9872	169
Ala derecha de 72	16,8	0,095	MJ9873	169
Ala izquierda de 52	12,2	0,071	MJ9874	169
Ala izquierda de 62	14,5	0,083	MJ9875	169
Ala izquierda de 72	16,8	0,095	MJ9876	169

Tapizado: especificar modelo.

No admite modificación.

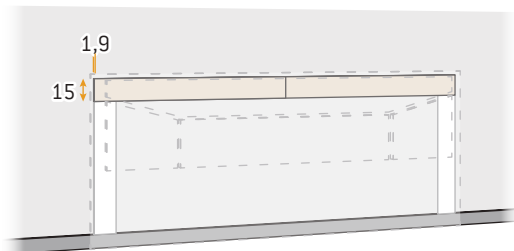

Tira horizontal salvarrodapié

	Kilos	m ³	Código	Puntos
metro lineal	1,9	0,007	MJ9877	24

Color base: especificar color.

Incluye mecanizado para colgadores.

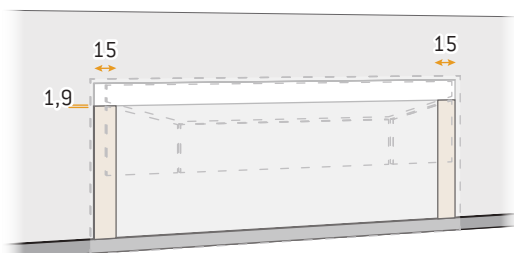

Tira vertical salvarrodapié

	Kilos	m ³	Código	Puntos
metro lineal	1,9	0,007	MJ9878	20

Color base: especificar color.

Incluye parte izquierda y derecha.

Galerías

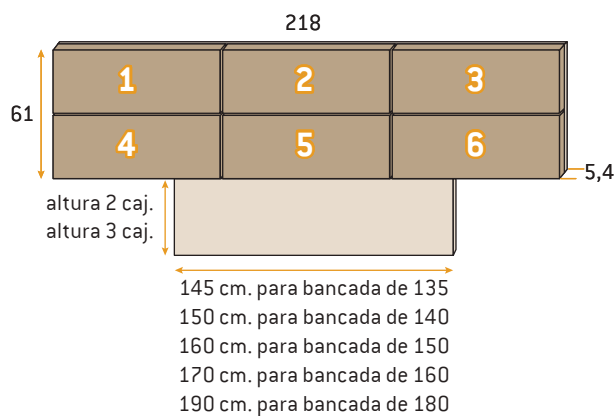

Galería Simi

	Kilos	m ³	Código	Puntos
218 x 61	56,2	0,149	MJ9887	265
<i>Incremento unitario por rectángulo lacado</i>				16
<i>Incremento unitario por rectángulo tapizado</i>				60

Color base: especificar color.

Color base, laminado, lacado o tapizado: especificar color.

Los puntos son de configuración en color base o laminado.

Especificar ancho para bancada de 135, 140, 150, 160 y 180.

Especificar altura para mesita de 2 o 3 cajones.

Con rectángulo tapizado no admite modificación.

Cosmo

by Eos

Mesitas
Comodines
Sinfonieres

MESITAS
COMODINES
SINFONIERES

8 modelos distintos de mesitas, comodines y sinfonieres en anchos 30,4 - 45,4 - 55,4 - 65,4 - 85,4 - 100,4 - 110,9 - 120 y 133,8

Serie K-19 con opción de tirador embutido o solapa y con guías de rueda con opción de autofreno

Serie Noa Vertical: doble frente de 19 mm. con guías ocultas con regulación y autofreno de serie

Serie Sare: frente de cajón 19 mm. en DM, con opción de casco lacado completo, con guías ocultas con regulación y autofreno de serie

Serie Noa: Frente de cajón 19 mm., con opción de casco lacado completo, con guías ocultas con regulación y autofreno de serie

Serie Kúbica tetris: frente de cajón en dos gruesos 19 y 35 mm. con guías ocultas con regulación y autofreno de serie

Serie Kúbica 35 mm.: frente de cajón en 35 mm. con guías ocultas con regulación y autofreno de serie

Serie Kúbica 19 mm.: frente de cajón en 19 mm. con guías ocultas con regulación y autofreno de serie

Serie Modular: módulos de 1 cajón o 1 contenedor, apilables entre ellos, con opción del casco lacado completo con guías ocultas con regulación y autofreno de serie



Guías de rueda con opción de autofreno.
Opcional en K19.



Guía oculta con regulación y autofreno de serie.
De serie en todas las colecciones excepto K19.

Reducciones **especiales**

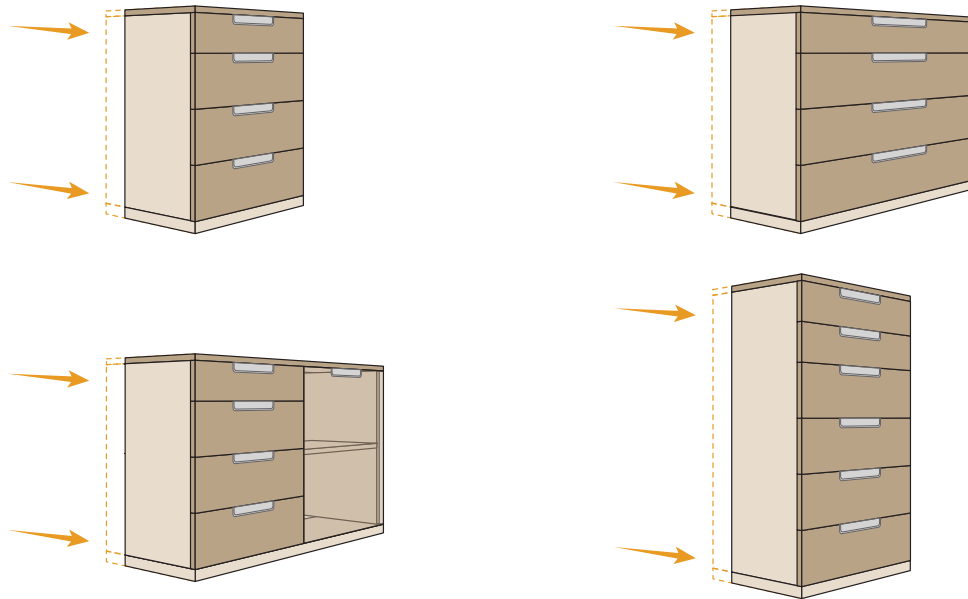

Reducción de fondo: incrementa el precio del mueble un 20%.

Fondo mínimo para serie K-19: 30 cm.

Fondo mínimo para serie Kúbica 19: 41 cm.

Fondo mínimo para serie Modular: 42 cm.

Fondo mínimo para series Noa Vertical, Sare, Noa, Kúbica Tetris y Kúbica 35: 43 cm.

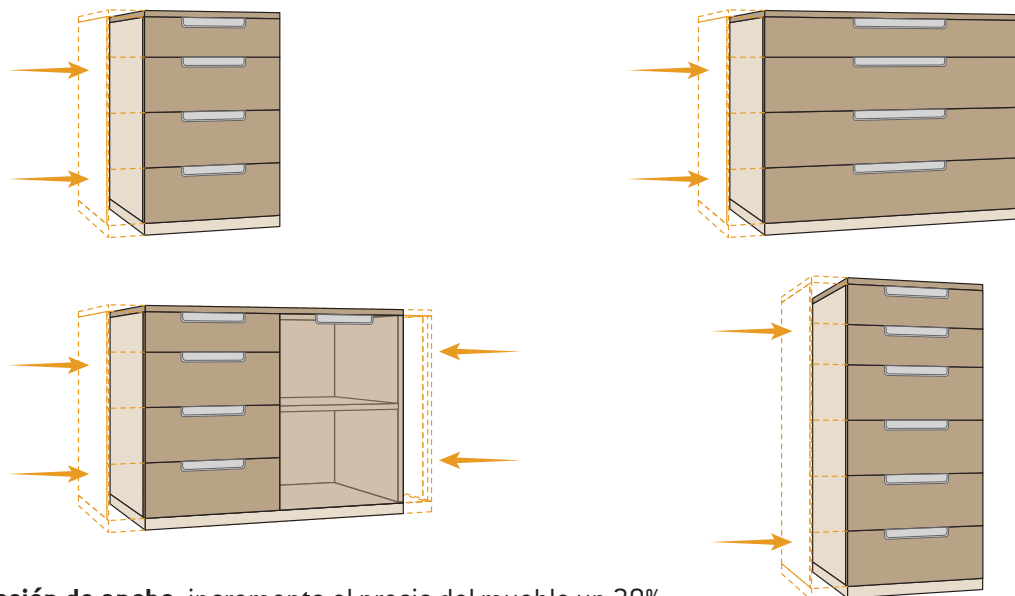

Reducción de ancho: incrementa el precio del mueble un 20%.

Para modificaciones no especificadas consultar con fábrica.

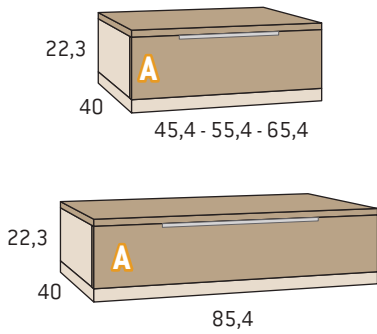

Fondo mínimo: 30 cm.

Mesita 1 cajón tirador solapa

	Kilos	m ³	Sin autofreno		Con autofreno	
			Código	Puntos	Código	Puntos
Todo color base			Sin autofreno		Con autofreno	
Ancho 45,4	10,8	0,049	MJ4001	93	MJ4001A	97
Ancho 55,4	12,5	0,059	MJ4002	98	MJ4002A	102
Ancho 65,4	14,2	0,070	MJ4003	118	MJ4003A	122
Ancho 85,4	17,6	0,090	MJ4004	126	MJ4004A	134
Frente de cajón lacado -no incluye lacado de tapa-			Sin autofreno		Con autofreno	
Ancho 45,4	10,8	0,049	MJ4005	103	MJ4005A	107
Ancho 55,4	12,5	0,059	MJ4006	108	MJ4006A	112
Ancho 65,4	14,2	0,070	MJ4007	128	MJ4007A	132
Ancho 85,4	17,6	0,090	MJ4008	142	MJ4008A	150
<i>Incremento lacado de tapa 45,4 - 55,4 - 65,4</i>						24
<i>Incremento lacado de tapa 85,4</i>						42

□ Color base: especificar color.

■ Color base, laminado o lacado: especificar color.

Tirador: especificar color -inox, blanco, gris, basalto, pizarra o cobalto-

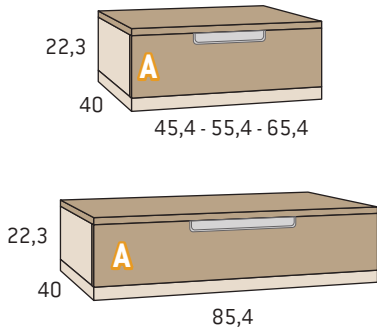

Fondo mínimo: 30 cm.

Mesita 1 cajón tirador embutido

	Kilos	m ³	Sin autofreno		Con autofreno	
			Código	Puntos	Código	Puntos
Todo color base			Sin autofreno		Con autofreno	
Ancho 45,4	10,8	0,049	MJ4009	95	MJ4009A	99
Ancho 55,4	12,5	0,059	MJ4010	100	MJ4010A	104
Ancho 65,4	14,2	0,070	MJ4011	120	MJ4011A	124
Ancho 85,4	17,6	0,090	MJ4012	129	MJ4012A	137
Frente de cajón lacado -no incluye lacado de tapa-			Sin autofreno		Con autofreno	
Ancho 45,4	10,8	0,049	MJ4013	105	MJ4013A	109
Ancho 55,4	12,5	0,059	MJ4014	110	MJ4014A	114
Ancho 65,4	14,2	0,070	MJ4015	130	MJ4015A	134
Ancho 85,4	17,6	0,090	MJ4016	145	MJ4016A	151
<i>Incremento lacado de tapa 45,4 - 55,4 - 65,4</i>						24
<i>Incremento lacado de tapa 85,4</i>						42

□ Color base: especificar color.

■ Color base, laminado o lacado: especificar color.

Tirador: especificar color -inox, blanco, gris, basalto, pizarra o cobalto-

Mesitas // Colección K19

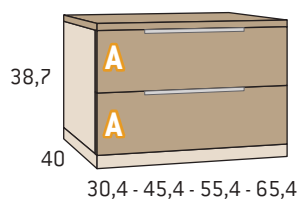

Fondo mínimo: 30 cm.

Mesita 2 cajones tirador solapa							
		Kilos	m ³	Código	Puntos	Código	Puntos
Todo color base				Sin autofreno		Con autofreno	
Ancho 30,4	10,2	0,055	MJ4017	110	MJ4017A	118	
Ancho 45,4	15,2	0,081	MJ4018	124	MJ4018A	132	
Ancho 55,4	18,5	0,098	MJ4019	132	MJ4019A	140	
Ancho 65,4	21,8	0,115	MJ4020	149	MJ4020A	157	
<i>Incremento unitario lacado frente de cajón</i>							10
Frente de cajones lacado -no incluye lacado de tapa-				Sin autofreno		Con autofreno	
Ancho 30,4	10,2	0,055	MJ4021	130	MJ4021A	138	
Ancho 45,4	15,2	0,081	MJ4022	144	MJ4022A	152	
Ancho 55,4	18,5	0,098	MJ4023	152	MJ4023A	160	
Ancho 65,4	21,8	0,115	MJ4024	169	MJ4024A	177	
<i>Incremento lacado de tapa</i>							24

Color base: especificar color.

Color base, laminado o lacado: especificar color.

Tirador: especificar color -inox, blanco, gris, basalto, pizarra o cobalto-.

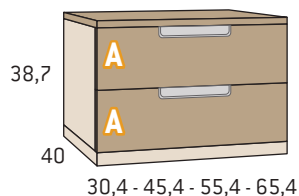

Fondo mínimo: 30 cm.

Mesita 2 cajones tirador embutido							
		Kilos	m ³	Código	Puntos	Código	Puntos
Todo color base				Sin autofreno		Con autofreno	
Ancho 30,4	10,2	0,055	MJ4025	114	MJ4025A	122	
Ancho 45,4	15,2	0,081	MJ4026	128	MJ4026A	136	
Ancho 55,4	18,5	0,098	MJ4027	136	MJ4027A	144	
Ancho 65,4	21,8	0,115	MJ4028	153	MJ4028A	161	
<i>Incremento unitario lacado frente de cajón</i>							10
Frente de cajones lacado -no incluye lacado de tapa-				Sin autofreno		Con autofreno	
Ancho 30,4	10,2	0,055	MJ4029	134	MJ4029A	142	
Ancho 45,4	15,2	0,081	MJ4030	148	MJ4030A	156	
Ancho 55,4	18,5	0,098	MJ4031	156	MJ4031A	164	
Ancho 65,4	21,8	0,115	MJ4032	173	MJ4032A	181	
<i>Incremento lacado de tapa</i>							24

Color base: especificar color.

Color base, laminado o lacado: especificar color.

Tirador: especificar color -inox, blanco, gris, basalto, pizarra o cobalto-.

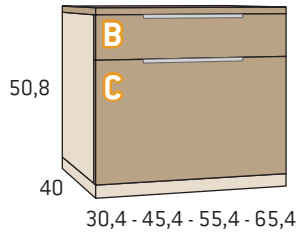

Fondo mínimo: 30 cm.

Mesita 1 cajón + 1 contenedor tirador solapa							
		Kilos	m ³	Código	Puntos	Código	Puntos
Todo color base				Sin autofreno		Con autofreno	
Ancho 30,4	14,5	0,072	MJ4170	129	MJ4170A	137	
Ancho 45,4	18,7	0,105	MJ4171	143	MJ4171A	151	
Ancho 55,4	21,3	0,128	MJ4172	153	MJ4172A	161	
Ancho 65,4	24,1	0,150	MJ4173	175	MJ4173A	183	

Incremento unitario lacado frente de cajón 10

Frente de cajones lacado -no incluye lacado de tapa-				Sin autofreno		Con autofreno	
Ancho 30,4	14,5	0,072	MJ4174	149	MJ4174A	157	
Ancho 45,4	18,7	0,105	MJ4175	163	MJ4175A	171	
Ancho 55,4	21,3	0,128	MJ4176	173	MJ4176A	181	
Ancho 65,4	24,1	0,150	MJ4177	195	MJ4177A	203	

Incremento lacado de tapa 24

Color base: especificar color.

Color base, laminado o lacado: especificar color.

Tirador: especificar color -inox, blanco, gris, basalto, pizarra o cobalto-.

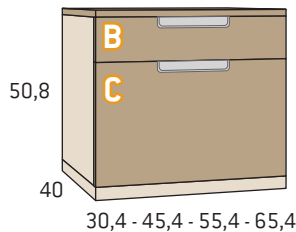

Fondo mínimo: 30 cm.

Mesita 1 cajón + 1 contenedor tirador embutido							
		Kilos	m ³	Código	Puntos	Código	Puntos
Todo color base				Sin autofreno		Con autofreno	
Ancho 30,4	14,5	0,072	MJ4178	135	MJ4178A	143	
Ancho 45,4	18,7	0,105	MJ4179	149	MJ4179A	157	
Ancho 55,4	21,3	0,128	MJ4180	159	MJ4180A	167	
Ancho 65,4	24,1	0,150	MJ4181	181	MJ4181A	189	

Incremento unitario lacado frente de cajón 10

Frente de cajones lacado -no incluye lacado de tapa-				Sin autofreno		Con autofreno	
Ancho 30,4	14,5	0,072	MJ4182	155	MJ4182A	163	
Ancho 45,4	18,7	0,105	MJ4183	169	MJ4183A	177	
Ancho 55,4	21,3	0,128	MJ4184	179	MJ4184A	187	
Ancho 65,4	24,1	0,150	MJ4185	201	MJ4185A	209	

Incremento lacado de tapa 24

Color base: especificar color.

Color base, laminado o lacado: especificar color.

Tirador: especificar color -inox, blanco, gris, basalto, pizarra o cobalto-.

Mesitas // Colección K19

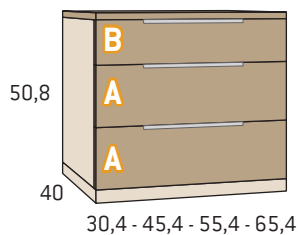

Fondo mínimo: 30 cm.

Mesita 3 cajones tirador solapa

Todo color base	Kilos	m ³	Sin autofreno		Con autofreno	
			Código	Puntos	Código	Puntos
Ancho 30,4	14,5	0,072	MJ4033	135	MJ4033A	147
Ancho 45,4	18,7	0,105	MJ4034	149	MJ4034A	161
Ancho 55,4	21,3	0,128	MJ4035	159	MJ4035A	171
Ancho 65,4	24,1	0,150	MJ4036	181	MJ4036A	193

Incremento unitario lacado frente de cajón 10

Frente de cajones lacado -no incluye lacado de tapa-			Sin autofreno		Con autofreno	
Ancho 30,4	14,5	0,072	MJ4037	165	MJ4037A	177
Ancho 45,4	18,7	0,105	MJ4038	179	MJ4038A	191
Ancho 55,4	21,3	0,128	MJ4039	189	MJ4039A	201
Ancho 65,4	24,1	0,150	MJ4040	211	MJ4040A	223

Incremento lacado de tapa 24

Color base: especificar color.

Color base, laminado o lacado: especificar color.

Tirador: especificar color -inox, blanco, gris, basalto, pizarra o cobalto-.

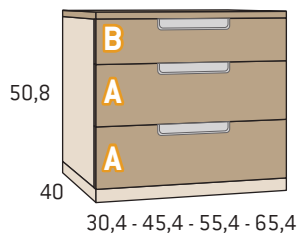

Fondo mínimo: 30 cm.

Mesita 3 cajones tirador embutido

Todo color base	Kilos	m ³	Sin autofreno		Con autofreno	
			Código	Puntos	Código	Puntos
Ancho 30,4	14,5	0,072	MJ4041	141	MJ4041A	153
Ancho 45,4	18,7	0,105	MJ4042	155	MJ4042A	167
Ancho 55,4	21,3	0,128	MJ4043	165	MJ4043A	177
Ancho 65,4	24,1	0,150	MJ4044	187	MJ4044A	199

Incremento unitario lacado frente de cajón 10

Frente de cajones lacado -no incluye lacado de tapa-			Sin autofreno		Con autofreno	
Ancho 30,4	14,5	0,072	MJ4045	171	MJ4045A	183
Ancho 45,4	18,7	0,105	MJ4046	185	MJ4046A	197
Ancho 55,4	21,3	0,128	MJ4047	195	MJ4047A	207
Ancho 65,4	24,1	0,150	MJ4048	217	MJ4048A	229

Incremento lacado de tapa 24

Color base: especificar color.

Color base, laminado o lacado: especificar color.

Tirador: especificar color -inox, blanco, gris, basalto, pizarra o cobalto-.

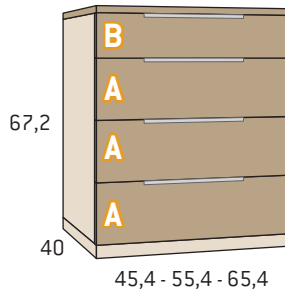

Fondo mínimo: 30 cm.

Mesita 4 cajones tirador solapa

Todo color base	Kilos	m ³	Código	Puntos	Código	Puntos
			Sin autofreno	Con autofreno	Sin autofreno	Con autofreno
Ancho 45,4	25,3	0,138	MJ4049	192	MJ4049A	208
Ancho 55,4	28,6	0,167	MJ4050	225	MJ4050A	241
Ancho 65,4	31,8	0,197	MJ4051	259	MJ4051A	275

Incremento unitario lacado frente de cajón 10

Frente de cajones lacado -no incluye lacado de tapa-	Sin autofreno	Con autofreno
Ancho 45,4	MJ4052 232	MJ4052A 248
Ancho 55,4	MJ4053 265	MJ4053A 281
Ancho 65,4	MJ4054 299	MJ4054A 315

Incremento lacado de tapa 24

Color base: especificar color.

Color base, laminado o lacado: especificar color.

Tirador: especificar color -inox, blanco, gris, basalto, pizarra o cobalto-.

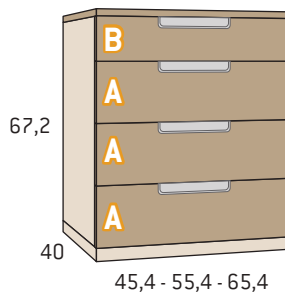

Fondo mínimo: 30 cm.

Mesita 4 cajones tirador embutido

Todo color base	Kilos	m ³	Código	Puntos	Código	Puntos
			Sin autofreno	Con autofreno	Sin autofreno	Con autofreno
Ancho 45,4	25,3	0,138	MJ4055	200	MJ4055A	216
Ancho 55,4	28,6	0,167	MJ4056	233	MJ4056A	249
Ancho 65,4	31,8	0,197	MJ4057	267	MJ4057A	283

Incremento unitario lacado frente de cajón 10

Frente de cajones lacado -no incluye lacado de tapa-	Sin autofreno	Con autofreno
Ancho 45,4	MJ4058 240	MJ4058A 256
Ancho 55,4	MJ4059 273	MJ4059A 289
Ancho 65,4	MJ4060 307	MJ4060A 323

Incremento lacado de tapa 24

Color base: especificar color.

Color base, laminado o lacado: especificar color.

Tirador: especificar color -inox, blanco, gris, basalto, pizarra o cobalto-.

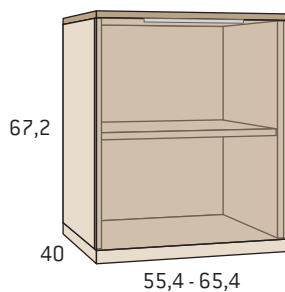

Bisagras con regulación y amortiguación de cierre.

Módulo 1 puerta tirador solapa

Todo color base	Kilos	m ³	Código	Puntos
			Ancho 55,4	20,8
Ancho 65,4	22,5	0,197	MJ4062	126

Frente de puerta lacado -no incluye lacado de tapa-	Sin autofreno	Con autofreno
Ancho 55,4	MJ4063 147	MJ4063A 155
Ancho 65,4	MJ4064 155	MJ4064A 163

Incremento lacado de tapa 24

Color base: especificar color.

Color base, laminado o lacado: especificar color.

Tirador: especificar color -inox, blanco, gris, basalto, pizarra o cobalto-.

Tiene un estante interior móvil.

Especificar apertura de puerta derecha o izquierda. De serie apertura derecha.

Mesitas // Colección K19

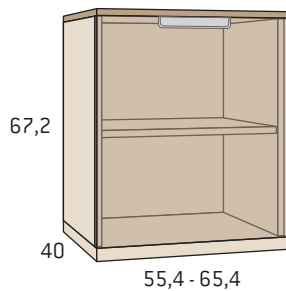

Bisagras con regulación y amortiguación de cierre.

Módulo 1 puerta tirador embutido

	Kilos	m ³	Código	Puntos
Todo color base				
Ancho 55,4	20,8	0,167	MJ4065	120
Ancho 65,4	22,5	0,197	MJ4066	128
Frente de puerta lacado -no incluye lacado de tapa-				
Ancho 55,4	20,8	0,167	MJ4067	149
Ancho 65,4	22,5	0,197	MJ4068	157
<i>Incremento lacado de tapa</i>				24

Color base: especificar color.

Color base, laminado o lacado: especificar color.

Tirador: especificar color -inox, blanco, gris, basalto, pizarra o cobalto-.

Tiene un estante interior móvil.

Especificar apertura de puerta derecha o izquierda. De serie apertura derecha.

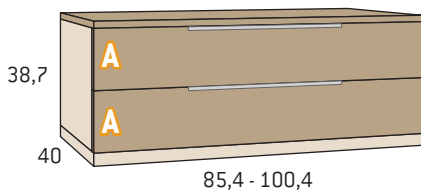

Fondo mínimo: 30 cm.

Comodín 2 cajones tirador solapa

	Kilos	m ³	Código	Puntos	Código	Puntos
Todo color base			Sin autofreno		Con autofreno	
Ancho 85,4	22,4	0,150	MJ4069	176	MJ4069A	192
Ancho 100,4	27,8	0,176	MJ4070	198	MJ4070A	214
<i>Incremento unitario lacado frente de cajón</i>						16
Frente de cajones lacado -no incluye lacado de tapa-			Sin autofreno		Con autofreno	
Ancho 85,4	22,4	0,150	MJ4071	208	MJ4071A	224
Ancho 100,4	27,8	0,176	MJ4072	230	MJ4072A	246
<i>Incremento lacado de tapa</i>						42

Color base: especificar color.

Color base, laminado o lacado: especificar color.

Tirador: especificar color -inox, blanco, gris, basalto, pizarra o cobalto-.

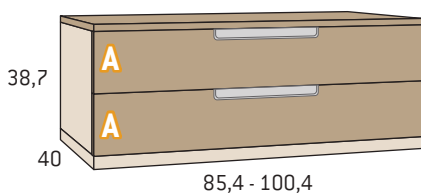

Fondo mínimo: 30 cm.

Comodín 2 cajones tirador embutido

	Kilos	m ³	Código	Puntos	Código	Puntos
Todo color base			Sin autofreno		Con autofreno	
Ancho 85,4	22,4	0,150	MJ4073	182	MJ4073A	198
Ancho 100,4	27,8	0,176	MJ4074	204	MJ4074A	220
<i>Incremento unitario lacado frente de cajón</i>						16
Frente de cajones lacado -no incluye lacado de tapa-			Sin autofreno		Con autofreno	
Ancho 85,4	22,4	0,150	MJ4075	214	MJ4075A	230
Ancho 100,4	27,8	0,176	MJ4076	236	MJ4076A	252
<i>Incremento lacado de tapa</i>						42

Color base: especificar color.

Color base, laminado o lacado: especificar color.

Tirador: especificar color -inox, blanco, gris, basalto, pizarra o cobalto-.

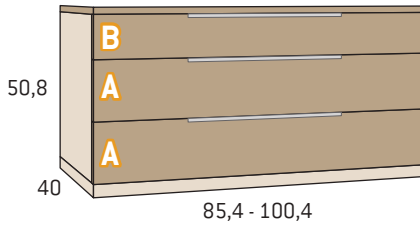

Fondo mínimo: 30 cm.

Comodín 3 cajones tirador solapa							
		Kilos	m ³	Código	Puntos	Código	Puntos
Todo color base				Sin autofreno		Con autofreno	
Ancho 85,4	29,4	0,194	MJ4077	220	MJ4077A	244	
Ancho 100,4	33,0	0,228	MJ4078	247	MJ4078A	271	
<i>Incremento unitario lacado frente de cajón</i>							16
Frente de cajones lacado -no incluye lacado de tapa-				Sin autofreno		Con autofreno	
Ancho 85,4	29,4	0,194	MJ4079	268	MJ4079A	292	
Ancho 100,4	33,0	0,228	MJ4080	295	MJ4080A	319	
<i>Incremento lacado de tapa</i>							42

□ Color base: especificar color.

■ Color base, laminado o lacado: especificar color.

Tirador: especificar color -inox, blanco, gris, basalto, pizarra o cobalto-.

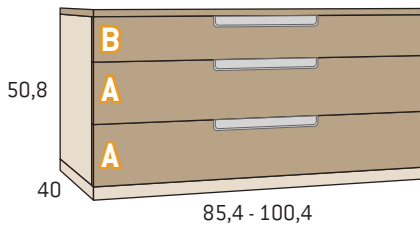

Fondo mínimo: 30 cm.

Comodín 3 cajones tirador embutido							
		Kilos	m ³	Código	Puntos	Código	Puntos
Todo color base				Sin autofreno		Con autofreno	
Ancho 85,4	29,4	0,194	MJ4081	229	MJ4081A	253	
Ancho 100,4	33,0	0,228	MJ4082	256	MJ4082A	280	
<i>Incremento unitario lacado frente de cajón</i>							16
Frente de cajones lacado -no incluye lacado de tapa-				Sin autofreno		Con autofreno	
Ancho 85,4	29,4	0,194	MJ4083	277	MJ4083A	301	
Ancho 100,4	33,0	0,228	MJ4084	304	MJ4084A	328	
<i>Incremento lacado de tapa</i>							42

□ Color base: especificar color.

■ Color base, laminado o lacado: especificar color.

Tirador: especificar color -inox, blanco, gris, basalto, pizarra o cobalto-.

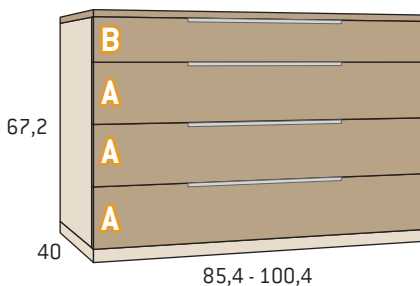

Fondo mínimo: 30 cm.

Comodín 4 cajones tirador solapa							
		Kilos	m ³	Código	Puntos	Código	Puntos
Todo color base				Sin autofreno		Con autofreno	
Ancho 85,4	38,9	0,254	MJ4085	268	MJ4085A	300	
Ancho 100,4	44,3	0,298	MJ4086	293	MJ4086A	325	
<i>Incremento unitario lacado frente de cajón</i>							16
Frente de cajones lacado -no incluye lacado de tapa-				Sin autofreno		Con autofreno	
Ancho 85,4	38,9	0,254	MJ4087	332	MJ4087A	364	
Ancho 100,4	44,3	0,298	MJ4088	357	MJ4088A	389	
<i>Incremento lacado de tapa</i>							42

□ Color base: especificar color.

■ Color base, laminado o lacado: especificar color.

Tirador: especificar color -inox, blanco, gris, basalto, pizarra o cobalto-.

Mesitas // Colección K19

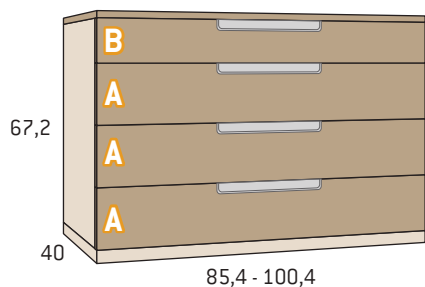

Fondo mínimo: 30 cm.

Comodín 4 cajones tirador embutido

	Kilos	m ³	Sin autofreno		Con autofreno	
			Código	Puntos	Código	Puntos
Todo color base			Sin autofreno		Con autofreno	
Ancho 85,4	38,9	0,254	MJ4089	280	MJ4089A	312
Ancho 100,4	44,3	0,298	MJ4090	305	MJ4090A	337

Incremento unitario lacado frente de cajón 16

	Kilos	m ³	Sin autofreno		Con autofreno	
			Código	Puntos	Código	Puntos
Frente de cajones lacado -no incluye lacado de tapa-			Sin autofreno		Con autofreno	
Ancho 85,4	38,9	0,254	MJ4091	344	MJ4091A	376
Ancho 100,4	44,3	0,298	MJ4092	369	MJ4092A	401

Incremento lacado de tapa 42

Color base: especificar color.

Color base, laminado o lacado: especificar color.

Tirador: especificar color -inox, blanco, gris, basalto, pizarra o cobalto-

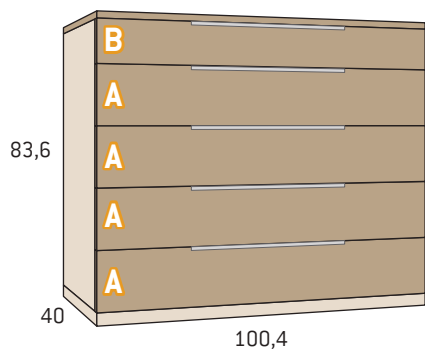

Fondo mínimo: 30 cm.

Comodín 5 cajones tirador solapa

	Kilos	m ³	Sin autofreno		Con autofreno	
			Código	Puntos	Código	Puntos
Todo color base			Sin autofreno		Con autofreno	
Ancho 100,4	49,8	0,368	MJ4093	344	MJ4093A	384

Incremento unitario lacado frente de cajón 16

	Kilos	m ³	Sin autofreno		Con autofreno	
			Código	Puntos	Código	Puntos
Frente de cajones lacado -no incluye lacado de tapa-			Sin autofreno		Con autofreno	
Ancho 100,4	49,8	0,368	MJ4094	424	MJ4094A	464

Incremento lacado de tapa 42

Color base: especificar color.

Color base, laminado o lacado: especificar color.

Tirador: especificar color -inox, blanco, gris, basalto, pizarra o cobalto-

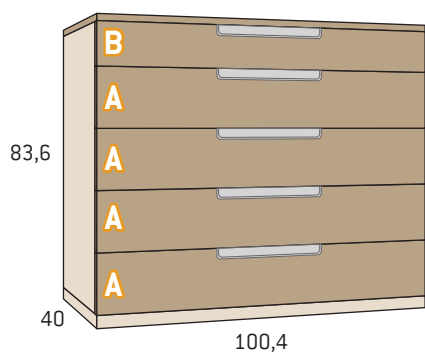

Fondo mínimo: 30 cm.

Comodín 5 cajones tirador embutido

	Kilos	m ³	Sin autofreno		Con autofreno	
			Código	Puntos	Código	Puntos
Todo color base			Sin autofreno		Con autofreno	
Ancho 100,4	49,8	0,368	MJ4095	359	MJ4095A	395

Incremento unitario lacado frente de cajón 16

	Kilos	m ³	Sin autofreno		Con autofreno	
			Código	Puntos	Código	Puntos
Frente de cajones lacado -no incluye lacado de tapa-			Sin autofreno		Con autofreno	
Ancho 100,4	49,8	0,368	MJ4096	439	MJ4096A	479

Incremento lacado de tapa 42

Color base: especificar color.

Color base, laminado o lacado: especificar color.

Tirador: especificar color -inox, blanco, gris, basalto, pizarra o cobalto-

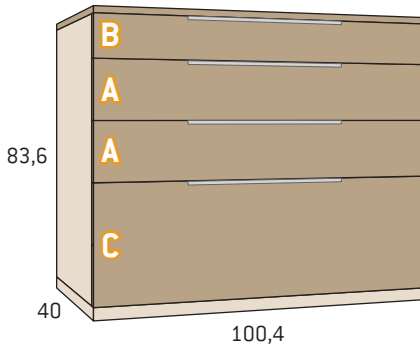

Fondo mínimo: 30 cm.

Comodín 3 cajones + 1 contenedor tirador solapa

		Kilos	m ³	Código	Puntos	Código	Puntos
Todo color base				Sin autofreno		Con autofreno	
Ancho 100,4		48,8	0,368	MJ4097	288	MJ4097A	320
<i>Incremento unitario lacado frente de cajón</i>							16
Frente de cajones lacado -no incluye lacado de tapa-				Sin autofreno		Con autofreno	
Ancho 100,4		48,8	0,368	MJ4098	352	MJ4098A	384
<i>Incremento lacado de tapa</i>							42

Color base: especificar color.

Color base, laminado o lacado: especificar color.

Tirador: especificar color -inox, blanco, gris, basalto, pizarra o cobalto-

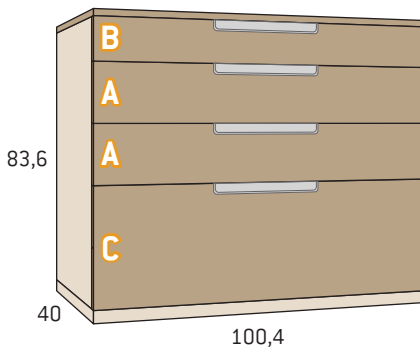

Fondo mínimo: 30 cm.

Comodín 3 cajones + 1 contenedor tirador embutido

		Kilos	m ³	Código	Puntos	Código	Puntos
Todo color base				Sin autofreno		Con autofreno	
Ancho 100,4		48,8	0,368	MJ4099	300	MJ4099A	332
<i>Incremento unitario lacado frente de cajón</i>							16
Frente de cajones lacado -no incluye lacado de tapa-				Sin autofreno		Con autofreno	
Ancho 100,4		48,8	0,368	MJ4100	364	MJ4100A	396
<i>Incremento lacado de tapa</i>							42

Color base: especificar color.

Color base, laminado o lacado: especificar color.

Tirador: especificar color -inox, blanco, gris, basalto, pizarra o cobalto-

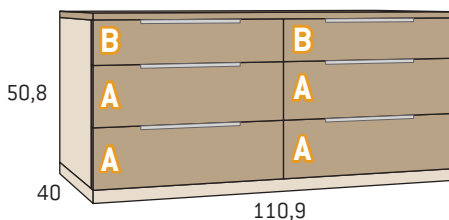

Fondo mínimo: 30 cm.

Comodín 3+3 cajones tirador solapa

		Kilos	m ³	Código	Puntos	Código	Puntos
Todo color base				Sin autofreno		Con autofreno	
Ancho 110,9		42,6	0,251	MJ4101	303	MJ4101A	327
<i>Incremento unitario lacado frente de cajón</i>							10
Frente de cajones lacado -no incluye lacado de tapa-				Sin autofreno		Con autofreno	
Ancho 110,9		42,6	0,251	MJ4102	363	MJ4102A	387
<i>Incremento lacado de tapa</i>							42

Color base: especificar color.

Color base, laminado o lacado: especificar color.

Tirador: especificar color -inox, blanco, gris, basalto, pizarra o cobalto-

Mesitas // Colección K19

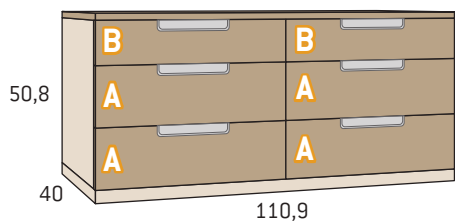

Fondo mínimo: 30 cm.

Comodín 3+3 cajones tirador embutido

	Kilos	m ³	Código	Puntos	Código	Puntos
Todo color base			Sin autofreno		Con autofreno	
Ancho 110,9	42,6	0,251	MJ4103	315	MJ4103A	339

Incremento unitario lacado frente de cajón 10

Frente de cajones lacado -no incluye lacado de tapa-	Sin autofreno	Con autofreno
Ancho 110,9	42,6 0,251 MJ4104 375	MJ4104A 399

Incremento lacado de tapa 42

Color base: especificar color.

Color base, laminado o lacado: especificar color.

Tirador: especificar color -inox, blanco, gris, basalto, pizarra o cobalto-.

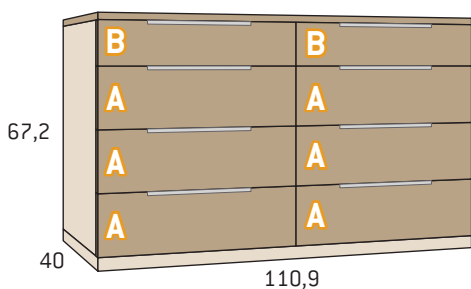

Fondo mínimo: 30 cm.

Comodín 4+4 cajones tirador solapa

	Kilos	m ³	Código	Puntos	Código	Puntos
Todo color base			Sin autofreno		Con autofreno	
Ancho 110,9	52,2	0,329	MJ4105	368	MJ4105A	400

Incremento unitario lacado frente de cajón 10

Frente de cajones lacado -no incluye lacado de tapa-	Sin autofreno	Con autofreno
Ancho 110,9	52,2 0,329 MJ4106 448	MJ4106A 480

Incremento lacado de tapa 42

Color base: especificar color.

Color base, laminado o lacado: especificar color.

Tirador: especificar color -inox, blanco, gris, basalto, pizarra o cobalto-.

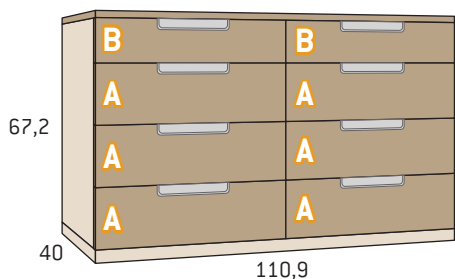

Fondo mínimo: 30 cm.

Comodín 4+4 cajones tirador embutido

	Kilos	m ³	Código	Puntos	Código	Puntos
Todo color base			Sin autofreno		Con autofreno	
Ancho 110,9	52,2	0,329	MJ4107	384	MJ4107A	416

Incremento unitario lacado frente de cajón 10

Frente de cajones lacado -no incluye lacado de tapa-	Sin autofreno	Con autofreno
Ancho 110,9	52,2 0,329 MJ4108 464	MJ4108A 496

Incremento lacado de tapa 42

Color base: especificar color.

Color base, laminado o lacado: especificar color.

Tirador: especificar color -inox, blanco, gris, basalto, pizarra o cobalto-.

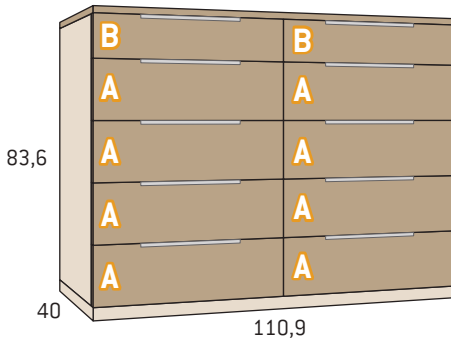

Fondo mínimo: 30 cm.
Se sirve desmontado en 3 bultos.

Comodín 5+5 cajones tirador solapa

		Kilos	m ³	Código	Puntos	Código	Puntos
Todo color base				Sin autofreno		Con autofreno	
Ancho 110,9		62,2	0,407	MJ4109	432	MJ4109A	472
<i>Incremento unitario lacado frente de cajón</i>							10
Frente de cajones lacado -no incluye lacado de tapa-				Sin autofreno		Con autofreno	
Ancho 110,9		62,2	0,407	MJ4110	532	MJ4110A	572
<i>Incremento lacado de tapa</i>							42

□ Color base: especificar color.
■ Color base, laminado o lacado: especificar color.
Tirador: especificar color -inox, blanco, gris, basalto, pizarra o cobalto-

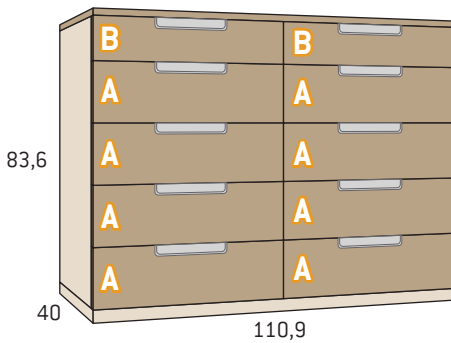

Fondo mínimo: 30 cm.
Se sirve desmontado en 3 bultos.

Comodín 5+5 cajones tirador embutido

		Kilos	m ³	Código	Puntos	Código	Puntos
Todo color base				Sin autofreno		Con autofreno	
Ancho 110,9		62,2	0,407	MJ4111	452	MJ4111A	492
<i>Incremento unitario lacado frente de cajón</i>							10
Frente de cajones lacado -no incluye lacado de tapa-				Sin autofreno		Con autofreno	
Ancho 110,9		62,2	0,407	MJ4112	552	MJ4112A	592
<i>Incremento lacado de tapa</i>							42

□ Color base: especificar color.
■ Color base, laminado o lacado: especificar color.
Tirador: especificar color -inox, blanco, gris, basalto, pizarra o cobalto-

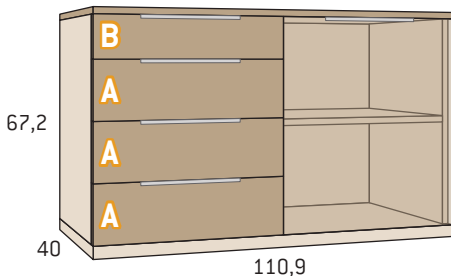

Bisagras con regulación y amortiguación de cierre.

Fondo mínimo: 30 cm.

Comodín 4 cajones + puerta derecha tirador solapa

		Kilos	m ³	Código	Puntos	Código	Puntos
Todo color base				Sin autofreno		Con autofreno	
Ancho 110,9		46,1	0,329	MJ4113	311	MJ4113A	327
<i>Incremento unitario lacado frente de cajón</i>							10
Frente de cajones lacado -no incluye lacado de tapa ni puerta-				Sin autofreno		Con autofreno	
Ancho 110,9		46,1	0,329	MJ4114	351	MJ4114A	367
<i>Incremento lacado de tapa</i>							42
<i>Incremento lacado de puerta</i>							30

□ Color base: especificar color.
■ Color base, laminado o lacado: especificar color.
Tirador: especificar color -inox, blanco, gris, basalto, pizarra o cobalto-.
Tiene un estante interior móvil.
Puerta apertura derecha.

Mesitas // Colección K19

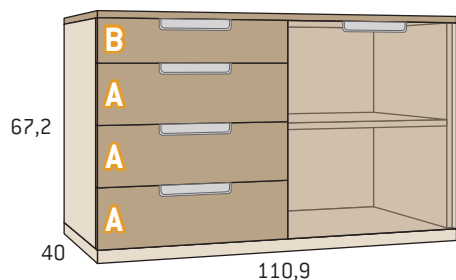

Bisagras con regulación y amortiguación de cierre.

Fondo mínimo: 30 cm.

Comodín 4 cajones + puerta derecha tirador embutido

	Kilos	m ³	Código	Puntos	Código	Puntos
Todo color base			Sin autofreno		Con autofreno	
Ancho 110,9	46,1	0,329	MJ4115	321	MJ4115A	337
<i>Incremento unitario lacado frente de cajón</i>						10
Frente de cajones lacado -no incluye lacado de tapa ni puerta-			Sin autofreno		Con autofreno	
Ancho 110,9	46,1	0,329	MJ4116	561	MJ4116A	377
<i>Incremento lacado de tapa</i>						42
<i>Incremento lacado de puerta</i>						30

Color base: especificar color.

Color base, laminado o lacado: especificar color.

Tirador: especificar color -inox, blanco, gris, basalto, pizarra o cobalto-

Tiene un estante interior móvil.

Puerta apertura derecha.

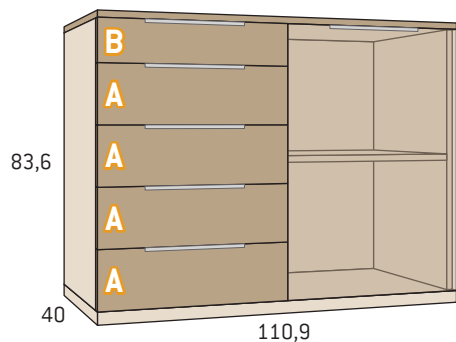

Bisagras con regulación y amortiguación de cierre.

Fondo mínimo: 30 cm.

Se sirve desmontado en 3 bultos.

Comodín 5 cajones + puerta derecha tirador solapa

	Kilos	m ³	Código	Puntos	Código	Puntos
Todo color base			Sin autofreno		Con autofreno	
Ancho 110,9	54,3	0,407	MJ4117	379	MJ4117A	399
<i>Incremento unitario lacado frente de cajón</i>						10
Frente de cajones lacado -no incluye lacado de tapa ni puerta-			Sin autofreno		Con autofreno	
Ancho 110,9	54,3	0,407	MJ4118	429	MJ4118A	449
<i>Incremento lacado de tapa</i>						42
<i>Incremento lacado de puerta</i>						30

Color base: especificar color.

Color base, laminado o lacado: especificar color.

Tirador: especificar color -inox, blanco, gris, basalto, pizarra o cobalto-

Tiene un estante interior móvil.

Puerta apertura derecha.

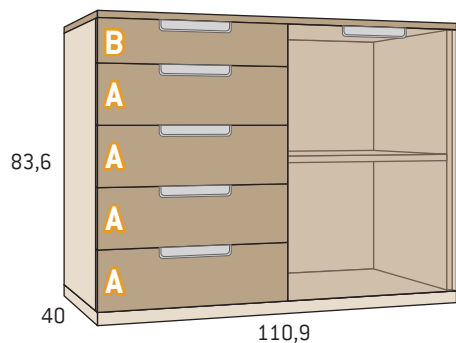

Bisagras con regulación y amortiguación de cierre.

Fondo mínimo: 30 cm.

Se sirve desmontado en 3 bultos.

Comodín 5 cajones + puerta derecha tirador embutido

	Kilos	m ³	Código	Puntos	Código	Puntos
Todo color base			Sin autofreno		Con autofreno	
Ancho 110,9	54,3	0,407	MJ4119	391	MJ4119A	411
<i>Incremento unitario lacado frente de cajón</i>						10
Frente de cajones lacado -no incluye lacado de tapa ni puerta-			Sin autofreno		Con autofreno	
Ancho 110,9	54,3	0,407	MJ4120	441	MJ4120A	461
<i>Incremento lacado de tapa</i>						42
<i>Incremento lacado de puerta</i>						30

Color base: especificar color.

Color base, laminado o lacado: especificar color.

Tirador: especificar color -inox, blanco, gris, basalto, pizarra o cobalto-

Tiene un estante interior móvil.

Puerta apertura derecha.

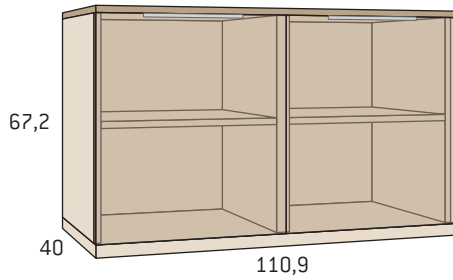

Bisagras con regulación y amortiguación de cierre.

Comodín 67,2 puerta + puerta tirador solapa

	Kilos	m ³	Código	Puntos
Todo color base				
Ancho 110,9	40,0	0,329	MJ4121	238
<i>Incremento lacado de tapa</i>				42
<i>Incremento unitario lacado de puerta</i>				30

Color base: especificar color.

Color base, laminado o lacado: especificar color.

Tirador: especificar color -inox, blanco, gris, basalto, pizarra o cobalto-

Tiene un estante interior móvil por hueco.

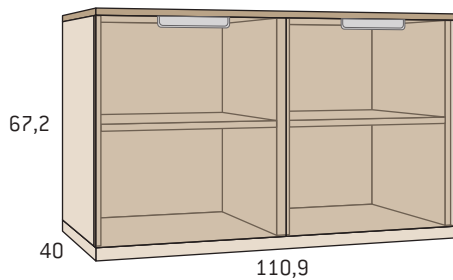

Bisagras con regulación y amortiguación de cierre.

Comodín 67,2 puerta + puerta tirador embutido

	Kilos	m ³	Código	Puntos
Todo color base				
Ancho 110,9	40,0	0,329	MJ4122	244
<i>Incremento lacado de tapa</i>				42
<i>Incremento unitario lacado de puerta</i>				30

Color base: especificar color.

Color base, laminado o lacado: especificar color.

Tirador: especificar color -inox, blanco, gris, basalto, pizarra o cobalto-

Tiene un estante interior móvil por hueco.

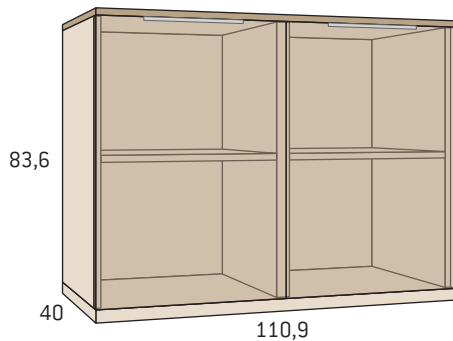

Bisagras con regulación y amortiguación de cierre.

Se sirve desmontado en 3 bultos.

Comodín 83,6 puerta + puerta tirador solapa

	Kilos	m ³	Código	Puntos
Todo color base				
Ancho 110,9	46,4	0,329	MJ4123	283
<i>Incremento lacado de tapa</i>				42
<i>Incremento unitario lacado de puerta</i>				30

Color base: especificar color.

Color base, laminado o lacado: especificar color.

Tirador: especificar color -inox, blanco, gris, basalto, pizarra o cobalto-

Tiene un estante interior móvil por hueco.

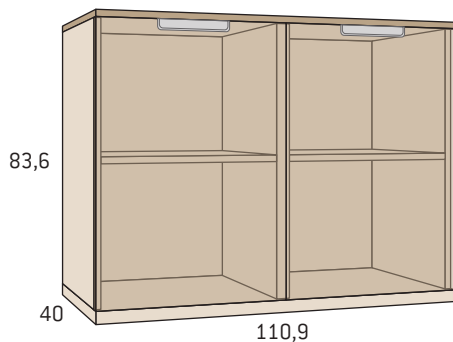

Bisagras con regulación y amortiguación de cierre.

Se sirve desmontado en 3 bultos.

Comodín 83,6 puerta + puerta tirador embutido

	Kilos	m ³	Código	Puntos
Todo color base				
Ancho 110,9	46,4	0,329	MJ4124	287
<i>Incremento lacado de tapa</i>				42
<i>Incremento unitario lacado de puerta</i>				30

Color base: especificar color.

Color base, laminado o lacado: especificar color.

Tirador: especificar color -inox, blanco, gris, basalto, pizarra o cobalto-

Tiene un estante interior móvil por hueco.

Mesitas // Colección K19

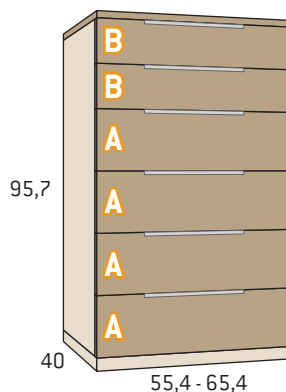

Fondo mínimo: 30 cm.

Sinfonier 6 cajones tirador solapa

Todo color base	Kilos	m ³	Sin autofreno		Con autofreno	
			Código	Puntos	Código	Puntos
Ancho 55,4	37,3	0,236	MJ4125	282	MJ4125A	306
Ancho 65,4	41,1	0,278	MJ4126	325	MJ4126A	349

Incremento unitario lacado frente de cajón 10

Frente de cajones lacado -no incluye lacado de tapa-	Kilos	m ³	Sin autofreno		Con autofreno	
			Código	Puntos	Código	Puntos
Ancho 55,4	37,3	0,236	MJ4127	342	MJ4127A	366
Ancho 65,4	41,1	0,278	MJ4128	385	MJ4128A	409

Incremento lacado de tapa 24

Color base: especificar color.

Color base, laminado o lacado: especificar color.

Tirador: especificar color -inox, blanco, gris, basalto, pizarra o cobalto-

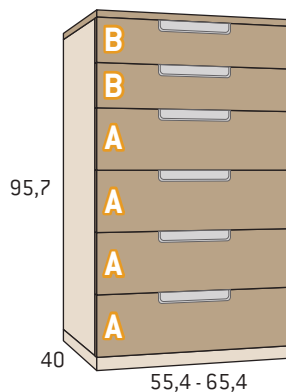

Fondo mínimo: 30 cm.

Sinfonier 6 cajones tirador embutido

Todo color base	Kilos	m ³	Sin autofreno		Con autofreno	
			Código	Puntos	Código	Puntos
Ancho 55,4	37,3	0,236	MJ4129	294	MJ4129A	318
Ancho 65,4	41,1	0,278	MJ4130	337	MJ4130A	361

Incremento unitario lacado frente de cajón 10

Frente de cajones lacado -no incluye lacado de tapa-	Kilos	m ³	Sin autofreno		Con autofreno	
			Código	Puntos	Código	Puntos
Ancho 55,4	37,3	0,236	MJ4131	354	MJ4131A	378
Ancho 65,4	41,1	0,278	MJ4132	397	MJ4132A	421

Incremento lacado de tapa 24

Color base: especificar color.

Color base, laminado o lacado: especificar color.

Tirador: especificar color -inox, blanco, gris, basalto, pizarra o cobalto-

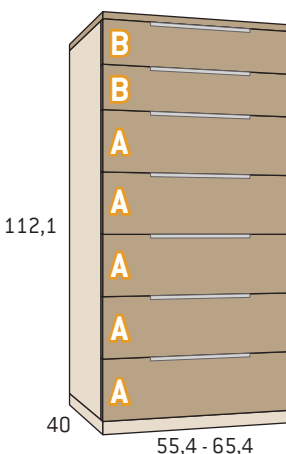

Fondo mínimo: 30 cm.

Sinfonier 7 cajones tirador solapa

Todo color base	Kilos	m ³	Sin autofreno		Con autofreno	
			Código	Puntos	Código	Puntos
Ancho 55,4	42,9	0,275	MJ4133	347	MJ4133A	375
Ancho 65,4	47,7	0,323	MJ4134	401	MJ4134A	429

Incremento unitario lacado frente de cajón 10

Frente de cajones lacado -no incluye lacado de tapa-	Kilos	m ³	Sin autofreno		Con autofreno	
			Código	Puntos	Código	Puntos
Ancho 55,4	42,9	0,275	MJ4135	417	MJ4135A	445
Ancho 65,4	47,7	0,323	MJ4136	471	MJ4136A	501

Incremento lacado de tapa 24

Color base: especificar color.

Color base, laminado o lacado: especificar color.

Tirador: especificar color -inox, blanco, gris, basalto, pizarra o cobalto-

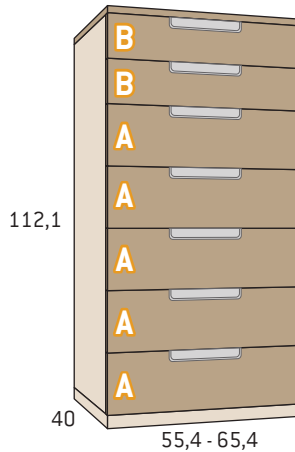

Sinfonier 7 cajones tirador embutido

		Kilos	m ³	Código	Puntos	Código	Puntos
Todo color base				Sin autofreno		Con autofreno	
Ancho 55,4		42,9	0,275	MJ4137	361	MJ4137A	389
Ancho 65,4		47,7	0,323	MJ4138	415	MJ4138A	443
<i>Incremento unitario lacado frente de cajón</i>							10
Frente de cajones lacado -no incluye lacado de tapa-				Sin autofreno		Con autofreno	
Ancho 55,4		42,9	0,275	MJ4139	431	MJ4139A	459
Ancho 65,4		47,7	0,323	MJ4140	485	MJ4140A	513
<i>Incremento lacado de tapa</i>							24

□ Color base: especificar color.

■ Color base, laminado o lacado: especificar color.

Tirador: especificar color -inox, blanco, gris, basalto, pizarra o cobalto-.

Fondo mínimo: 30 cm.

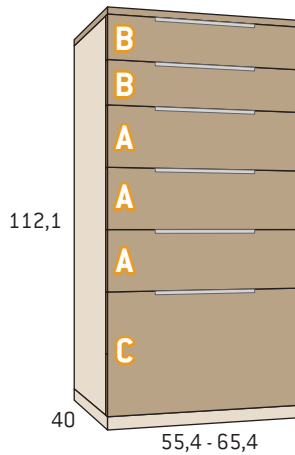

Sinfonier 5 cajones + 1 contenedor tirador solapa

		Kilos	m ³	Código	Puntos	Código	Puntos
Todo color base				Sin autofreno		Con autofreno	
Ancho 55,4		42,4	0,275	MJ4141	313	MJ4141A	337
Ancho 65,4		47,2	0,323	MJ4142	357	MJ4142A	381
<i>Incremento unitario lacado frente de cajón</i>							10
Frente de cajones lacado -no incluye lacado de tapa-				Sin autofreno		Con autofreno	
Ancho 55,4		42,4	0,275	MJ4143	372	MJ4143A	397
Ancho 65,4		47,2	0,323	MJ4144	417	MJ4144A	441
<i>Incremento lacado de tapa</i>							24

□ Color base: especificar color.

■ Color base, laminado o lacado: especificar color.

Tirador: especificar color -inox, blanco, gris, basalto, pizarra o cobalto-.

Fondo mínimo: 30 cm.

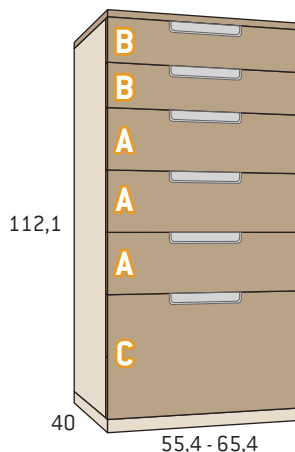

Sinfonier 5 cajones + 1 contenedor tirador embutido

		Kilos	m ³	Código	Puntos	Código	Puntos
Todo color base				Sin autofreno		Con autofreno	
Ancho 55,4		42,4	0,275	MJ4145	325	MJ4145A	349
Ancho 65,4		47,2	0,323	MJ4146	369	MJ4146A	393
<i>Incremento unitario lacado frente de cajón</i>							10
Frente de cajones lacado -no incluye lacado de tapa-				Sin autofreno		Con autofreno	
Ancho 55,4		42,4	0,275	MJ4147	385	MJ4147A	409
Ancho 65,4		47,2	0,323	MJ4148	429	MJ4148A	453
<i>Incremento lacado de tapa</i>							24

□ Color base: especificar color.

■ Color base, laminado o lacado: especificar color.

Tirador: especificar color -inox, blanco, gris, basalto, pizarra o cobalto-.

Fondo mínimo: 30 cm.

Mesitas // Colección K19

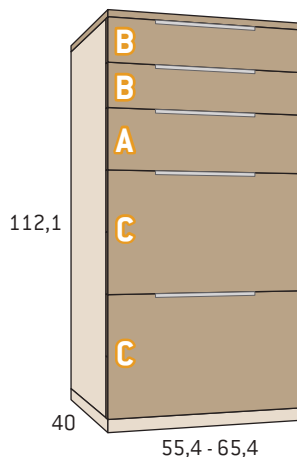

Sinfonier 3 cajones + 2 contenedor tirador solapa

Todo color base	Kilos	m ³	Sin autofreno		Con autofreno	
			Código	Puntos	Código	Puntos
Ancho 55,4	41,9	0,275	MJ4149	313	MJ4149A	333
Ancho 65,4	46,7	0,323	MJ4150	357	MJ4150A	377

Incremento unitario lacado frente de cajón 10

Frente de cajones lacado -no incluye lacado de tapa-	Kilos	m ³	Sin autofreno		Con autofreno	
			Código	Puntos	Código	Puntos
Ancho 55,4	41,9	0,275	MJ4151	363	MJ4151A	383
Ancho 65,4	46,7	0,323	MJ4152	407	MJ4152A	427

Incremento lacado de tapa 24

Color base: especificar color.

Color base, laminado o lacado: especificar color.

Tirador: especificar color -inox, blanco, gris, basalto, pizarra o cobalto-

Fondo mínimo: 30 cm.

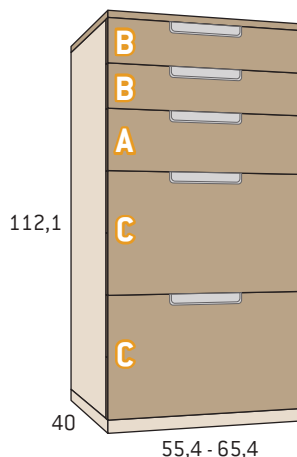

Sinfonier 3 cajones + 2 contenedor tirador embutido

Todo color base	Kilos	m ³	Sin autofreno		Con autofreno	
			Código	Puntos	Código	Puntos
Ancho 55,4	41,9	0,275	MJ4153	323	MJ4153A	434
Ancho 65,4	46,7	0,323	MJ4154	367	MJ4154A	387

Incremento unitario lacado frente de cajón 10

Frente de cajones lacado -no incluye lacado de tapa-	Kilos	m ³	Sin autofreno		Con autofreno	
			Código	Puntos	Código	Puntos
Ancho 55,4	41,9	0,275	MJ4155	373	MJ4155A	393
Ancho 65,4	46,7	0,323	MJ4156	417	MJ4156A	437

Incremento lacado de tapa 24

Color base: especificar color.

Color base, laminado o lacado: especificar color.

Tirador: especificar color -inox, blanco, gris, basalto, pizarra o cobalto-

Fondo mínimo: 30 cm.

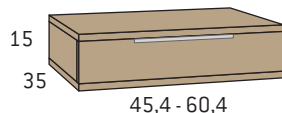

Complemento 1 cajón fondo 35 tirador solapa

Todo color base	Kilos	m ³	Sin autofreno		Con autofreno	
			Código	Puntos	Código	Puntos
Ancho 45,4	7,1	0,030	MJ4157	77	MJ4157A	81
Ancho 60,4	8,6	0,040	MJ4158	96	MJ4158A	100
Todo lacado			Sin autofreno		Con autofreno	
Ancho 45,4	7,1	0,030	MJ4159	130	MJ4159A	134
Ancho 60,4	8,6	0,040	MJ4160	149	MJ4160A	153

Color base, laminado o lacado: especificar color.

Tirador: especificar color -inox, blanco, gris, basalto, pizarra o cobalto-

Fondo mínimo: 30 cm.

No apto para colgar.

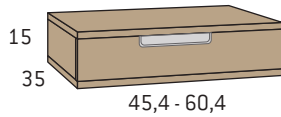

Fondo mínimo: 30 cm.
No apto para colgar.

Complemento 1 cajón fondo 35 tirador embutido

	Kilos	m ³	Sin autofreno		Con autofreno	
			Código	Puntos	Código	Puntos
Todo color base						
Ancho 45,4	7,1	0,030	MJ4162	79	MJ4162A	83
Ancho 60,4	8,6	0,040	MJ4163	98	MJ4163A	102
Todo lacado						
Ancho 45,4	7,1	0,030	MJ4164	132	MJ4164A	136
Ancho 60,4	8,6	0,040	MJ4165	151	MJ4165A	155

Color base, laminado o lacado: especificar color.

Tirador: especificar color -inox, blanco, gris, basalto, pizarra o cobalto-.

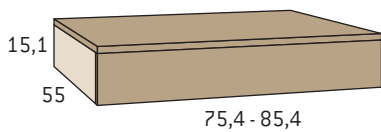

Apertura con pulsador.
No admite autofreno.
Fondo mínimo: 30 cm.

Tarima de 1 cajón fondo 55

	Kilos	m ³	Código	Puntos
Todo color base				
Ancho 75,4	14,9	0,076	MJ4166	86
Ancho 85,4	16,7	0,086	MJ4167	92
Frente de cajón lacado -no incluye lacado de tapa-				
Ancho 75,4	14,9	0,076	MJ4168	102
Ancho 85,4	16,7	0,086	MJ4169	108
<i>Incremento lacado de tapa</i>				42

Color base: especificar color.

Color base, laminado o lacado: especificar color.

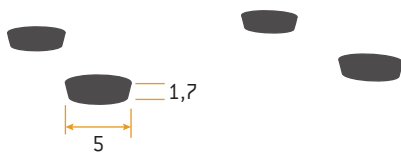

Juego de 4 patas

	Kilos	m ³	Código	Puntos
4 patas	0,18	0,002	MJ4186	5

Color pizarra.

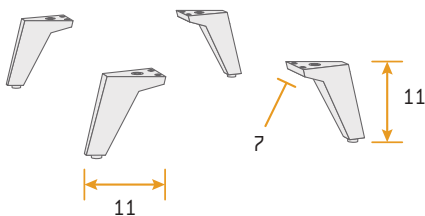

Juego de 4 patas altas

	Kilos	m ³	Código	Puntos
7 x 11 x 11	1,2	0,005	MJ4187	22

Color blanco, gris o pizarra: especificar color.

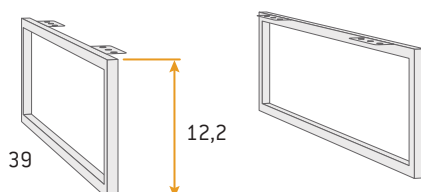

Juego de 2 soportes metálicos

	Kilos	m ³	Código	Puntos
39 x 12,2	2,1	0,005	MJ4188	61

Color blanco, pizarra o inox: especificar color.

Mesitas // Colección Noa-Vertical

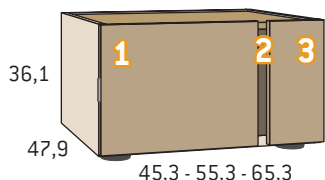

Guías ocultas con regulación y autofreno de cajón.
Fondo mínimo: 43 cm.

Mesita 1 contenedor derecha

	Kilos	m ³	Código	Puntos
Todo color base				
Ancho 45,3	16,5	0,092	MJ4201	135
Ancho 55,3	19,0	0,112	MJ4202	140
Ancho 65,3	21,4	0,131	MJ4203	157
<i>Incremento unitario lacado frente de cajón total o parcial</i>				16
Frente de cajones lacado -no incluye lacado de tapa-				
Ancho 45,3	16,5	0,092	MJ4204	151
Ancho 55,3	19,0	0,112	MJ4205	156
Ancho 65,3	21,4	0,131	MJ4206	173
<i>Incremento lacado de tapa</i>				15
<i>Incremento casco lacado -no incluye lacado de tapa-</i>				35

■ Casco color base: especificar color.

■ Frente de cajones color base, laminado o lacado: especificar color.

■ Tapa color base, laminado o lacado: especificar color.

Tirador: especificar color -inox, blanco o pizarra-.

Especificar color 1, 2 y 3. Color 2 lacado no incrementa precio.

Juego de 4 patas incluido de serie.

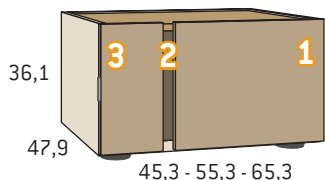

Guías ocultas con regulación y autofreno de cajón.
Fondo mínimo: 43 cm.

Mesita 1 contenedor izquierda

	Kilos	m ³	Código	Puntos
Todo color base				
Ancho 45,3	16,5	0,092	MJ4207	135
Ancho 55,3	19,0	0,112	MJ4208	140
Ancho 65,3	21,4	0,131	MJ4209	157
<i>Incremento unitario lacado frente de cajón total o parcial</i>				16
Frente de cajones lacado -no incluye lacado de tapa-				
Ancho 45,3	16,5	0,092	MJ4210	151
Ancho 55,3	19,0	0,112	MJ4211	156
Ancho 65,3	21,4	0,131	MJ4212	173
<i>Incremento lacado de tapa</i>				15
<i>Incremento casco lacado -no incluye lacado de tapa-</i>				35

■ Casco color base: especificar color.

■ Frente de cajones color base, laminado o lacado: especificar color.

■ Tapa color base, laminado o lacado: especificar color.

Tirador: especificar color -inox, blanco o pizarra-.

Especificar color 1, 2 y 3. Color 2 lacado no incrementa precio.

Juego de 4 patas incluido de serie.

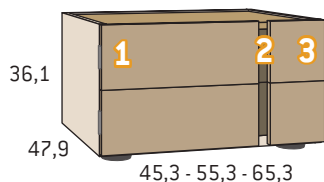

Guías ocultas con regulación y autofreno de cajón.
Fondo mínimo: 43 cm.

Mesita 2 cajones derecha

	Kilos	m ³	Código	Puntos
Todo color base				
Ancho 45,3	17,5	0,092	MJ4213	143
Ancho 55,3	20,0	0,112	MJ4214	152
Ancho 65,3	22,4	0,131	MJ4215	161
<i>Incremento unitario lacado frente de cajón total o parcial</i>				8
Frente de cajones lacado -no incluye lacado de tapa-				
Ancho 45,3	17,5	0,092	MJ4216	159
Ancho 55,3	20,0	0,112	MJ4217	168
Ancho 65,3	22,4	0,131	MJ4218	177
<i>Incremento lacado de tapa</i>				15
<i>Incremento casco lacado -no incluye lacado de tapa-</i>				35

□ Casco color base: especificar color.

■ Frente de cajones color base, laminado o lacado: especificar color.

■ Tapa color base, laminado o lacado: especificar color.

Tirador: especificar color -inox, blanco o pizarra-

Especificar color 1, 2 y 3. Color 2 lacado no incrementa precio.

Juego de 4 patas incluido de serie.

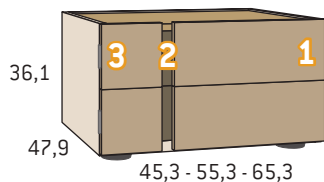

Guías ocultas con regulación y autofreno de cajón.
Fondo mínimo: 43 cm.

Mesita 2 cajones izquierda

	Kilos	m ³	Código	Puntos
Todo color base				
Ancho 45,3	17,5	0,092	MJ4219	143
Ancho 55,3	20,0	0,112	MJ4220	152
Ancho 65,3	22,4	0,131	MJ4221	161
<i>Incremento unitario lacado frente de cajón total o parcial</i>				8
Frente de cajones lacado -no incluye lacado de tapa-				
Ancho 45,3	17,5	0,092	MJ4222	159
Ancho 55,3	20,0	0,112	MJ4223	168
Ancho 65,3	22,4	0,131	MJ4224	177
<i>Incremento lacado de tapa</i>				15
<i>Incremento casco lacado -no incluye lacado de tapa-</i>				35

□ Casco color base: especificar color.

■ Frente de cajones color base, laminado o lacado: especificar color.

■ Tapa color base, laminado o lacado: especificar color.

Tirador: especificar color -inox, blanco o pizarra-

Especificar color 1, 2 y 3. Color 2 lacado no incrementa precio.

Juego de 4 patas incluido de serie.

Mesitas // Colección Noa-Vertical

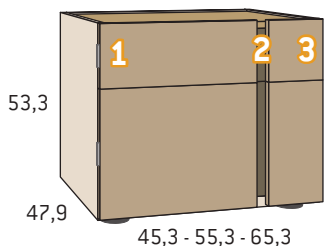

Guías ocultas con regulación y autofreno de cajón.
Fondo mínimo: 43 cm.

Mesita 1 cajón + 1 contenedor derecha

Kilos m³ Código Puntos

Todo color base

Ancho 45,3	22,9	0,133	MJ4225	174
Ancho 55,3	26,0	0,161	MJ4226	180
Ancho 65,3	29,1	0,189	MJ4227	200

Incremento unitario lacado frente de cajón total o parcial 8

Incremento unitario lacado frente de contenedor total o parcial 16

Frente de cajones lacado -no incluye lacado de tapa-

Ancho 45,3	22,9	0,133	MJ4228	198
Ancho 55,3	26,0	0,161	MJ4229	204
Ancho 65,3	29,1	0,189	MJ4230	224

Incremento lacado de tapa 15

Incremento casco lacado -no incluye lacado de tapa- 40

- Casco color base: especificar color.
- Frente de cajones color base, laminado o lacado: especificar color.
- Tapa color base, laminado o lacado: especificar color.
- Tirador: especificar color -inox, blanco o pizarra-.**
- Especificar color 1, 2 y 3. Color 2 lacado no incrementa precio.**
- Juego de 4 patas incluido de serie.**

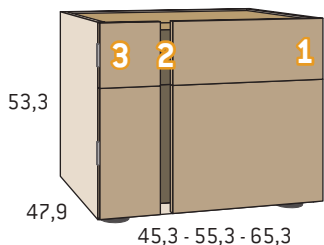

Guías ocultas con regulación y autofreno de cajón.
Fondo mínimo: 43 cm.

Mesita 1 cajón + 1 contenedor izquierda

Kilos m³ Código Puntos

Todo color base

Ancho 45,3	22,9	0,133	MJ4231	174
Ancho 55,3	26,0	0,161	MJ4232	180
Ancho 65,3	29,1	0,189	MJ4233	200

Incremento unitario lacado frente de cajón total o parcial 8

Incremento unitario lacado frente de contenedor total o parcial 16

Frente de cajones lacado -no incluye lacado de tapa-

Ancho 45,3	22,9	0,133	MJ4234	198
Ancho 55,3	26,0	0,161	MJ4235	204
Ancho 65,3	29,1	0,189	MJ4236	224

Incremento lacado de tapa 15

Incremento casco lacado -no incluye lacado de tapa- 40

- Casco color base: especificar color.
- Frente de cajones color base, laminado o lacado: especificar color.
- Tapa color base, laminado o lacado: especificar color.
- Tirador: especificar color -inox, blanco o pizarra-.**
- Especificar color 1, 2 y 3. Color 2 lacado no incrementa precio.**
- Juego de 4 patas incluido de serie.**

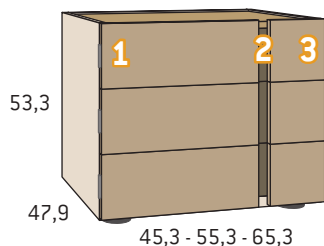

Guías ocultas con regulación y autofreno de cajón.
Fondo mínimo: 43 cm.

Mesita 3 cajones derecha

	Kilos	m ³	Código	Puntos
Todo color base				
Ancho 45,3	23,9	0,133	MJ4237	182
Ancho 55,3	27,0	0,161	MJ4238	190
Ancho 65,3	29,1	0,189	MJ4239	205
<i>Incremento unitario lacado frente de cajón total o parcial</i>				8
Frente de cajones lacado -no incluye lacado de tapa-				
Ancho 45,3	23,9	0,133	MJ4240	206
Ancho 55,3	27,0	0,161	MJ4241	214
Ancho 65,3	29,1	0,189	MJ4242	229
<i>Incremento lacado de tapa</i>				15
<i>Incremento casco lacado -no incluye lacado de tapa-</i>				40

□ Casco color base: especificar color.

■ Frente de cajones color base, laminado o lacado: especificar color.

■ Tapa color base, laminado o lacado: especificar color.

Tirador: especificar color -inox, blanco o pizarra-

Especificar color 1, 2 y 3. Color 2 lacado no incrementa precio.

Juego de 4 patas incluido de serie.

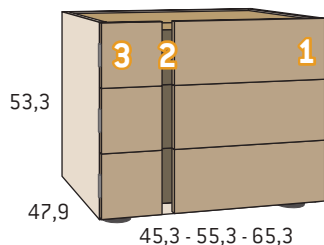

Guías ocultas con regulación y autofreno de cajón.
Fondo mínimo: 43 cm.

Mesita 3 cajones izquierda

	Kilos	m ³	Código	Puntos
Todo color base				
Ancho 45,3	23,9	0,133	MJ4243	182
Ancho 55,3	27,0	0,161	MJ4244	190
Ancho 65,3	29,1	0,189	MJ4245	205
<i>Incremento unitario lacado frente de cajón total o parcial</i>				8
Frente de cajones lacado -no incluye lacado de tapa-				
Ancho 45,3	23,9	0,133	MJ4246	206
Ancho 55,3	27,0	0,161	MJ4247	214
Ancho 65,3	29,1	0,189	MJ4248	229
<i>Incremento lacado de tapa</i>				15
<i>Incremento casco lacado -no incluye lacado de tapa-</i>				40

□ Casco color base: especificar color.

■ Frente de cajones color base, laminado o lacado: especificar color.

■ Tapa color base, laminado o lacado: especificar color.

Tirador: especificar color -inox, blanco o pizarra-

Especificar color 1, 2 y 3. Color 2 lacado no incrementa precio.

Juego de 4 patas incluido de serie.

Mesitas // Colección Noa-Vertical

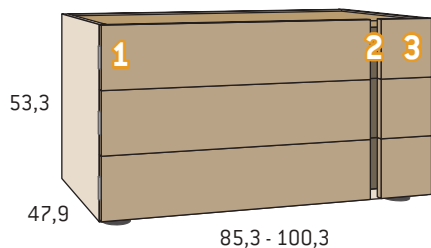

Guías ocultas con regulación y autofreno de cajón.
Fondo mínimo: 43 cm.

Comodín 3 cajones derecho

	Kilos	m ³	Código	Puntos
Todo color base				
Ancho 85,3	36,4	0,245	MJ4249	260
Ancho 100,3	42,1	0,287	MJ4250	290
<i>Incremento unitario lacado frente de cajón total o parcial</i>				12
Frente de cajones lacado -no incluye lacado de tapa-				
Ancho 85,3	36,4	0,245	MJ4251	296
Ancho 100,3	42,1	0,287	MJ4252	326
<i>Incremento lacado de tapa</i>				22
<i>Incremento casco lacado -no incluye lacado de tapa-</i>				40

■ Casco color base: especificar color.

■ Frente de cajones color base, laminado o lacado: especificar color.

■ Tapa color base, laminado o lacado: especificar color.

Tirador: especificar color -inox, blanco o pizarra-

Especificar color 1, 2 y 3. Color 2 lacado no incrementa precio.

Juego de 4 patas incluido de serie.

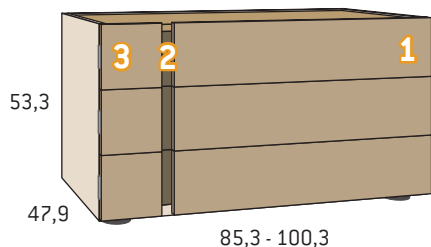

Guías ocultas con regulación y autofreno de cajón.
Fondo mínimo: 43 cm.

Comodín 3 cajones izquierdo

	Kilos	m ³	Código	Puntos
Todo color base				
Ancho 85,3	36,4	0,245	MJ4253	260
Ancho 100,3	42,1	0,287	MJ4254	290
<i>Incremento unitario lacado frente de cajón total o parcial</i>				12
Frente de cajones lacado -no incluye lacado de tapa-				
Ancho 85,3	36,4	0,245	MJ4255	296
Ancho 100,3	42,1	0,287	MJ4256	326
<i>Incremento lacado de tapa</i>				22
<i>Incremento casco lacado -no incluye lacado de tapa-</i>				40

■ Casco color base: especificar color.

■ Frente de cajones color base, laminado o lacado: especificar color.

■ Tapa color base, laminado o lacado: especificar color.

Tirador: especificar color -inox, blanco o pizarra-

Especificar color 1, 2 y 3. Color 2 lacado no incrementa precio.

Juego de 4 patas incluido de serie.

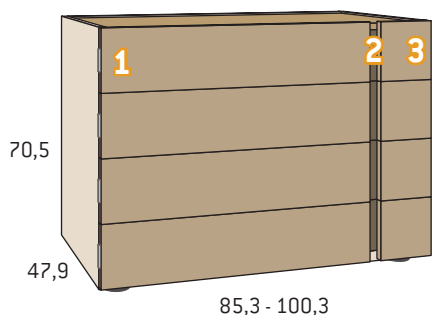

Guías ocultas con regulación y autofreno de cajón.
Fondo mínimo: 43 cm.

Comodín 4 cajones derecho

	Kilos	m ³	Código	Puntos
Todo color base				
Ancho 85,3	45,5	0,320	MJ4257	305
Ancho 100,3	51,2	0,375	MJ4258	334
<i>Incremento unitario lacado frente de cajón total o parcial</i>				12
Frente de cajones lacado -no incluye lacado de tapa-				
Ancho 85,3	45,5	0,320	MJ4259	353
Ancho 100,3	51,2	0,375	MJ4260	382
<i>Incremento lacado de tapa</i>				22
<i>Incremento casco lacado -no incluye lacado de tapa-</i>				45

■ Casco color base: especificar color.

■ Frente de cajones color base, laminado o lacado: especificar color.

■ Tapa color base, laminado o lacado: especificar color.

Tirador: especificar color -inox, blanco o pizarra-.

Especificar color 1, 2 y 3. Color 2 lacado no incrementa precio.

Juego de 4 patas incluido de serie.

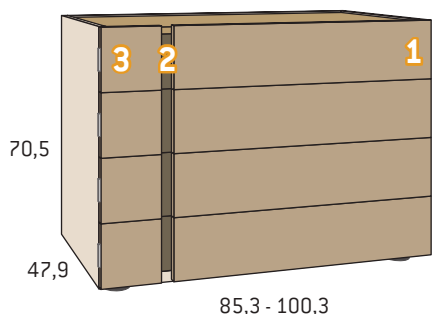

Guías ocultas con regulación y autofreno de cajón.
Fondo mínimo: 43 cm.

Comodín 4 cajones izquierdo

	Kilos	m ³	Código	Puntos
Todo color base				
Ancho 85,3	45,5	0,320	MJ4261	305
Ancho 100,3	51,2	0,375	MJ4262	334
<i>Incremento unitario lacado frente de cajón total o parcial</i>				12
Frente de cajones lacado -no incluye lacado de tapa-				
Ancho 85,3	45,5	0,320	MJ4263	353
Ancho 100,3	51,2	0,375	MJ4264	382
<i>Incremento lacado de tapa</i>				22
<i>Incremento casco lacado -no incluye lacado de tapa-</i>				45

■ Casco color base: especificar color.

■ Frente de cajones color base, laminado o lacado: especificar color.

■ Tapa color base, laminado o lacado: especificar color.

Tirador: especificar color -inox, blanco o pizarra-.

Especificar color 1, 2 y 3. Color 2 lacado no incrementa precio.

Juego de 4 patas incluido de serie.

Mesitas // Colección Noa-Vertical

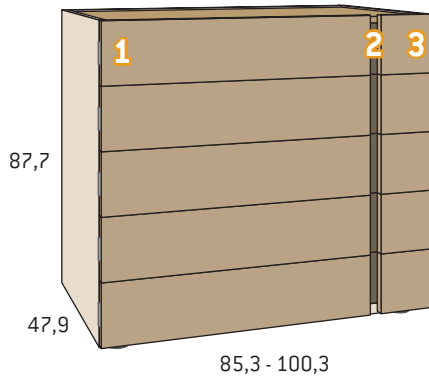

Guías ocultas con regulación y autofreno de cajón.
Fondo mínimo: 43 cm.

Comodín 5 cajones derecho

	Kilos	m ³	Código	Puntos
Todo color base				
Ancho 85,3	54,6	0,392	MJ4265	374
Ancho 100,3	61,3	0,459	MJ4266	394
<i>Incremento unitario lacado frente de cajón total o parcial</i>				12
Frente de cajones lacado -no incluye lacado de tapa-				
Ancho 85,3	54,6	0,392	MJ4267	434
Ancho 100,3	61,3	0,459	MJ4268	454
<i>Incremento lacado de tapa</i>				22
<i>Incremento casco lacado -no incluye lacado de tapa-</i>				50

■ Casco color base: especificar color.

■ Frente de cajones color base, laminado o lacado: especificar color.

■ Tapa color base, laminado o lacado: especificar color.

Tirador: especificar color -inox, blanco o pizarra-.

Especificar color 1, 2 y 3. Color 2 lacado no incrementa precio.

Juego de 4 patas incluido de serie.

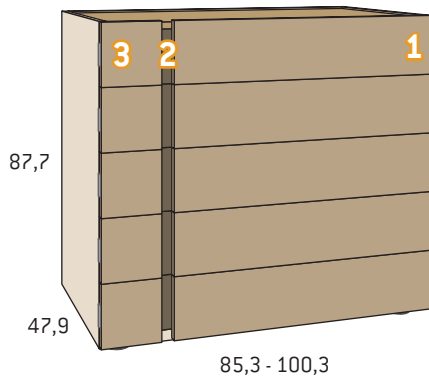

Guías ocultas con regulación y autofreno de cajón.
Fondo mínimo: 43 cm.

Comodín 5 cajones izquierdo

	Kilos	m ³	Código	Puntos
Todo color base				
Ancho 85,3	54,6	0,392	MJ4269	374
Ancho 100,3	61,3	0,459	MJ4270	394
<i>Incremento unitario lacado frente de cajón total o parcial</i>				12
Frente de cajones lacado -no incluye lacado de tapa-				
Ancho 85,3	54,6	0,392	MJ4271	434
Ancho 100,3	61,3	0,459	MJ4272	454
<i>Incremento lacado de tapa</i>				22
<i>Incremento casco lacado -no incluye lacado de tapa-</i>				50

■ Casco color base: especificar color.

■ Frente de cajones color base, laminado o lacado: especificar color.

■ Tapa color base, laminado o lacado: especificar color.

Tirador: especificar color -inox, blanco o pizarra-.

Especificar color 1, 2 y 3. Color 2 lacado no incrementa precio.

Juego de 4 patas incluido de serie.

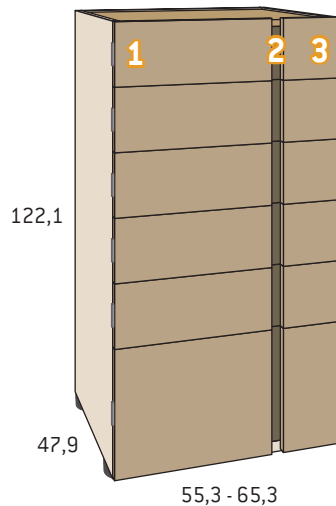

Guías ocultas con regulación y autofreno de cajón.
Fondo mínimo: 43 cm.

Sinfonier 5 cajones + 1 contenedor derecho				
	Kilos	m ³	Código	Puntos
Todo color base				
Ancho 55,3	54,3	0,357	MJ4273	375
Ancho 65,3	60,1	0,420	MJ4274	404
<i>Incremento unitario lacado frente de cajón total o parcial</i>				8
<i>Incremento unitario lacado frente de contenedor total o parcial</i>				16
Frente de cajones lacado -no incluye lacado de tapa-				
Ancho 55,3	54,3	0,357	MJ4275	431
Ancho 65,3	60,1	0,420	MJ4276	460
<i>Incremento lacado de tapa</i>				15
<i>Incremento casco lacado -no incluye lacado de tapa-</i>				60

- Casco color base: especificar color.
- Frente de cajones color base, laminado o lacado: especificar color.
- Tapa color base, laminado o lacado: especificar color.
- Tirador: especificar color -inox, blanco o pizarra-.
- Especificar color 1, 2 y 3. Color 2 lacado no incrementa precio.**
- Juego de 4 patas incluido de serie.**

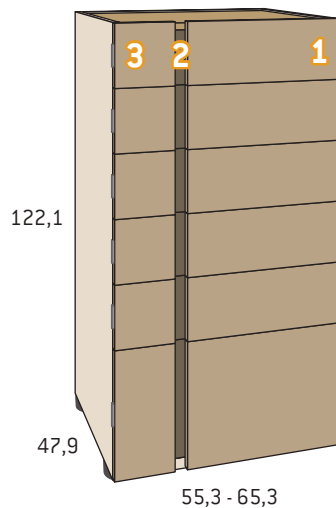

Guías ocultas con regulación y autofreno de cajón.
Fondo mínimo: 43 cm.

Sinfonier 5 cajones + 1 contenedor izquierdo				
	Kilos	m ³	Código	Puntos
Todo color base				
Ancho 55,3	54,3	0,357	MJ4277	375
Ancho 65,3	60,1	0,420	MJ4278	404
<i>Incremento unitario lacado frente de cajón total o parcial</i>				8
<i>Incremento unitario lacado frente de contenedor total o parcial</i>				16
Frente de cajones lacado -no incluye lacado de tapa-				
Ancho 55,3	54,3	0,357	MJ4279	431
Ancho 65,3	60,1	0,420	MJ4280	460
<i>Incremento lacado de tapa</i>				15
<i>Incremento casco lacado -no incluye lacado de tapa-</i>				60

- Casco color base: especificar color.
- Frente de cajones color base, laminado o lacado: especificar color.
- Tapa color base, laminado o lacado: especificar color.
- Tirador: especificar color -inox, blanco o pizarra-.
- Especificar color 1, 2 y 3. Color 2 lacado no incrementa precio.**
- Juego de 4 patas incluido de serie.**

Mesitas // Colección Noa-Vertical

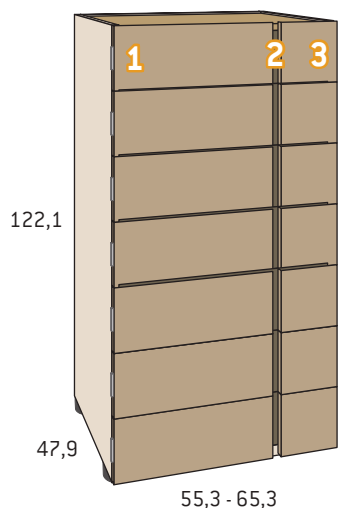

Guías ocultas con regulación y autofreno de cajón.
Fondo mínimo: 43 cm.

Sinfonier 7 cajones derecho

	Kilos	m ³	Código	Puntos
Todo color base				
Ancho 55,3	55,3	0,357	MJ4281	383
Ancho 65,3	61,1	0,420	MJ4282	408
<i>Incremento unitario lacado frente de cajón total o parcial</i>				8
Frente de cajones lacado -no incluye lacado de tapa-				
Ancho 55,3	55,3	0,357	MJ4283	439
Ancho 65,3	61,1	0,420	MJ4284	464
<i>Incremento lacado de tapa</i>				15
<i>Incremento casco lacado -no incluye lacado de tapa-</i>				60

□ Casco color base: especificar color.

■ Frente de cajones color base, laminado o lacado: especificar color.

■ Tapa color base, laminado o lacado: especificar color.

Tirador: especificar color -inox, blanco o pizarra-.

Especificar color 1, 2 y 3. Color 2 lacado no incrementa precio.

Juego de 4 patas incluido de serie.

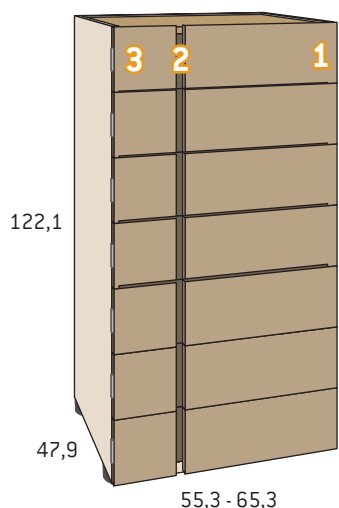

Guías ocultas con regulación y autofreno de cajón.
Fondo mínimo: 43 cm.

Sinfonier 7 cajones izquierdo

	Kilos	m ³	Código	Puntos
Todo color base				
Ancho 55,3	55,3	0,357	MJ4285	383
Ancho 65,3	61,1	0,420	MJ4286	408
<i>Incremento unitario lacado frente de cajón total o parcial</i>				8
Frente de cajones lacado -no incluye lacado de tapa-				
Ancho 55,3	55,3	0,357	MJ4287	439
Ancho 65,3	61,1	0,420	MJ4288	464
<i>Incremento lacado de tapa</i>				15
<i>Incremento casco lacado -no incluye lacado de tapa-</i>				60

□ Casco color base: especificar color.

■ Frente de cajones color base, laminado o lacado: especificar color.

■ Tapa color base, laminado o lacado: especificar color.

Tirador: especificar color -inox, blanco o pizarra-.

Especificar color 1, 2 y 3. Color 2 lacado no incrementa precio.

Juego de 4 patas incluido de serie.

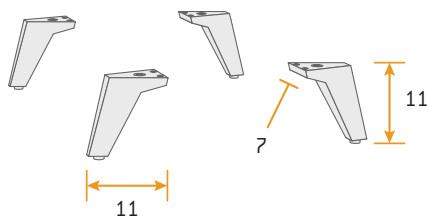

Juego de 4 patas altas

	Kilos	m ³	Código	Puntos
7 x 11 x 11	1,2	0,005	MJ4187	22

□ Color blanco, gris o pizarra: especificar color.

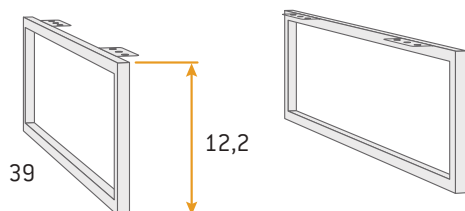

Juego de 2 soportes metálicos

	Kilos	m ³	Código	Puntos
39 x 12,2	2,1	0,005	MJ4188	61

□ Color blanco, pizarra o inox: especificar color.

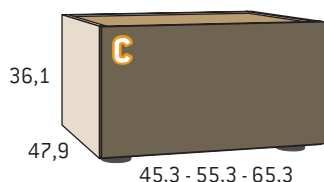

Guías ocultas con regulación y autofreno de cajón.
Fondo mínimo: 43 cm.

Mesita 1 contenedor

	Kilos	m ³	Código	Puntos
Casco base + tapa base + frente de cajones lacado				
Ancho 45,3	15,1	0,092	MJ4289	134
Ancho 55,3	17,2	0,112	MJ4290	140
Ancho 65,3	19,3	0,131	MJ4291	150
Casco base + tapa lacada + frente de cajones lacado				
Ancho 45,3	15,1	0,092	MJ4292	149
Ancho 55,3	17,2	0,112	MJ4293	155
Ancho 65,3	19,3	0,131	MJ4294	165
Costados lacados + tapa base o lacada + frente cajones lacado				
Ancho 45,3	15,1	0,092	MJ4295	184
Ancho 55,3	17,2	0,112	MJ4296	190
Ancho 65,3	19,3	0,131	MJ4297	200

- Casco color base o lacado: especificar color.
- Frente de cajones color lacado: especificar color.
- Tapa color base, laminado o lacado: especificar color.

Frente de cajones solo color lacado.

Juego de 4 patas incluido de serie.

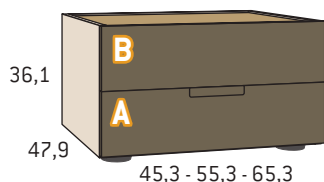

Guías ocultas con regulación y autofreno de cajón.
Fondo mínimo: 43 cm.
Ancho tirador Sare 17 cm.

Mesita 2 cajones

	Kilos	m ³	Código	Puntos
Casco base + tapa base + frente de cajones lacado				
Ancho 45,3	16,1	0,092	MJ4298	156
Ancho 55,3	18,2	0,112	MJ4299	166
Ancho 65,3	20,3	0,131	MJ4300	176
Casco base + tapa lacada + frente de cajones lacado				
Ancho 45,3	16,1	0,092	MJ4301	171
Ancho 55,3	18,2	0,112	MJ4302	181
Ancho 65,3	20,3	0,131	MJ4303	191
Costados lacados + tapa base o lacada + frente cajones lacado				
Ancho 45,3	16,1	0,092	MJ4304	206
Ancho 55,3	18,2	0,112	MJ4305	216
Ancho 65,3	20,3	0,131	MJ4306	226

- Casco color base o lacado: especificar color.
- Frente de cajones color lacado: especificar color.
- Tapa color base, laminado o lacado: especificar color.

Frente de cajones solo color lacado.

Juego de 4 patas incluido de serie.

Mesitas // Colección Sare

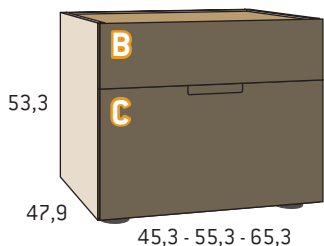

Guías ocultas con regulación y autofreno de cajón.

Fondo mínimo: 43 cm.

Ancho tirador Sare 17 cm.

Mesita 1 cajón + 1 contenedor

	Kilos	m ³	Código	Puntos
--	-------	----------------	--------	--------

Casco base + tapa base + frente de cajones lacado

Ancho 45,3	20,7	0,133	MJ4307	191
Ancho 55,3	23,2	0,161	MJ4308	203
Ancho 65,3	25,7	0,189	MJ4309	217

Casco base + tapa lacada + frente de cajones lacado

Ancho 45,3	20,7	0,133	MJ4310	206
Ancho 55,3	23,2	0,161	MJ4311	218
Ancho 65,3	25,7	0,189	MJ4312	232

Costados lacados + tapa base o lacada + frente cajones lacado

Ancho 45,3	20,7	0,133	MJ4313	246
Ancho 55,3	23,2	0,161	MJ4314	258
Ancho 65,3	25,7	0,189	MJ4315	272

■ Casco color base o lacado: especificar color.

■ Frente de cajones color lacado: especificar color.

■ Tapa color base, laminado o lacado: especificar color.

Frente de cajones solo color lacado.

Juego de 4 patas incluido de serie.

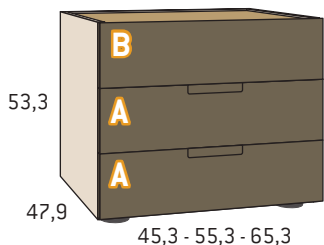

Guías ocultas con regulación y autofreno de cajón.

Fondo mínimo: 43 cm.

Ancho tirador Sare 17 cm.

Mesita 3 cajones

	Kilos	m ³	Código	Puntos
--	-------	----------------	--------	--------

Casco base + tapa base + frente de cajones lacado

Ancho 45,3	21,7	0,133	MJ4316	212
Ancho 55,3	24,2	0,161	MJ4317	226
Ancho 65,3	26,7	0,189	MJ4318	240

Casco base + tapa lacada + frente de cajones lacado

Ancho 45,3	21,7	0,133	MJ4319	227
Ancho 55,3	24,2	0,161	MJ4320	241
Ancho 65,3	26,7	0,189	MJ4321	255

Costados lacados + tapa base o lacada + frente cajones lacado

Ancho 45,3	21,7	0,133	MJ4322	267
Ancho 55,3	24,2	0,161	MJ4323	281
Ancho 65,3	26,7	0,189	MJ4324	295

■ Casco color base o lacado: especificar color.

■ Frente de cajones color lacado: especificar color.

■ Tapa color base, laminado o lacado: especificar color.

Frente de cajones solo color lacado.

Juego de 4 patas incluido de serie.

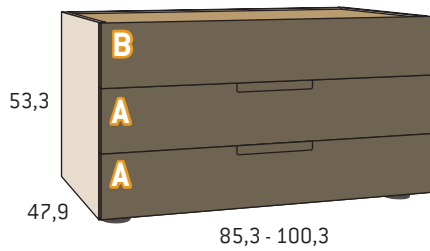

Guías ocultas con regulación y autofreno de cajón.

Fondo mínimo: 43 cm.

Ancho tirador Sare 24 cm.

Comodín 3 cajones

	Kilos	m ³	Código	Puntos
--	-------	----------------	--------	--------

Casco base + tapa base + frente de cajones lacado

Ancho 85,3	31,8	0,245	MJ4325	283
Ancho 100,3	35,7	0,287	MJ4326	302

Casco base + tapa lacada + frente de cajones lacado

Ancho 85,3	31,8	0,245	MJ4327	305
Ancho 100,3	35,7	0,287	MJ4328	324

Costados lacados + tapa base o lacada + frente cajones lacado

Ancho 85,3	31,8	0,245	MJ4329	345
Ancho 100,3	35,7	0,287	MJ4330	364

□ Casco color base o lacado: especificar color.

■ Frente de cajones color lacado: especificar color.

■ Tapa color base, laminado o lacado: especificar color.

Frente de cajones solo color lacado.

Juego de 4 patas incluido de serie.

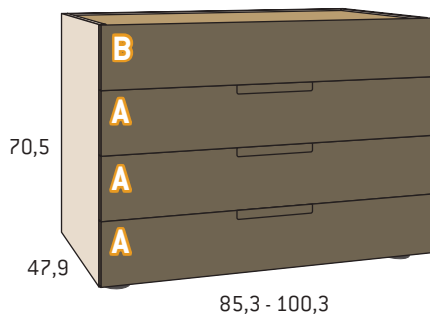

Guías ocultas con regulación y autofreno de cajón.

Fondo mínimo: 43 cm.

Ancho tirador Sare 24 cm.

Comodín 4 cajones

	Kilos	m ³	Código	Puntos
--	-------	----------------	--------	--------

Casco base + tapa base + frente de cajones lacado

Ancho 85,3	39,3	0,320	MJ4331	354
Ancho 100,3	43,8	0,375	MJ4332	382

Casco base + tapa lacada + frente de cajones lacado

Ancho 85,3	39,3	0,320	MJ4333	376
Ancho 100,3	43,8	0,375	MJ4334	404

Costados lacados + tapa base o lacada + frente cajones lacado

Ancho 85,3	39,3	0,320	MJ4335	421
Ancho 100,3	43,8	0,375	MJ4336	449

□ Casco color base o lacado: especificar color.

■ Frente de cajones color lacado: especificar color.

■ Tapa color base, laminado o lacado: especificar color.

Frente de cajones solo color lacado.

Juego de 4 patas incluido de serie.

Mesitas // Colección Sare

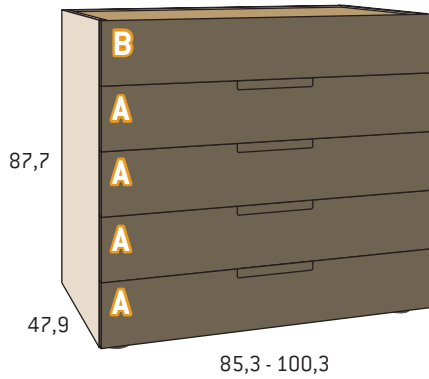

Guías ocultas con regulación y autofreno de cajón.

Fondo mínimo: 43 cm.

Ancho tirador Sare 24 cm.

Comodín 5 cajones

	Kilos	m ³	Código	Puntos
Casco base + tapa base + frente de cajones lacado				
Ancho 85,3	46,7	0,392	MJ4337	429
Ancho 100,3	51,6	0,459	MJ4338	477
Casco base + tapa lacada + frente de cajones lacado				
Ancho 85,3	46,7	0,392	MJ4339	451
Ancho 100,3	51,6	0,459	MJ4340	499
Costados lacados + tapa base o lacada + frente cajones lacado				
Ancho 85,3	46,7	0,392	MJ4341	501
Ancho 100,3	51,6	0,459	MJ4342	549

□ Casco color base o lacado: especificar color.

■ Frente de cajones color lacado: especificar color.

■ Tapa color base, laminado o lacado: especificar color.

Frente de cajones solo color lacado.

Juego de 4 patas incluido de serie.

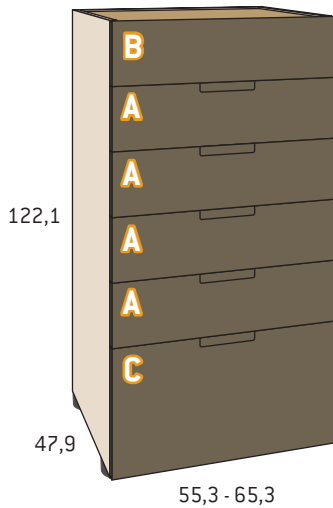

Guías ocultas con regulación y autofreno de cajón.

Fondo mínimo: 43 cm.

Ancho tirador Sare 17 cm.

Sinfonier 5 cajones + 1 contenedor

	Kilos	m ³	Código	Puntos
Casco base + tapa base + frente de cajones lacado				
Ancho 55,3	47,4	0,357	MJ4343	413
Ancho 65,3	51,8	0,420	MJ4344	441
Casco base + tapa lacada + frente de cajones lacado				
Ancho 55,3	47,4	0,357	MJ4345	428
Ancho 65,3	51,8	0,420	MJ4346	456
Costados lacados + tapa base o lacada + frente cajones lacado				
Ancho 55,3	47,4	0,357	MJ4347	488
Ancho 65,3	51,8	0,420	MJ4348	516

□ Casco color base o lacado: especificar color.

■ Frente de cajones color lacado: especificar color.

■ Tapa color base, laminado o lacado: especificar color.

Frente de cajones solo color lacado.

Juego de 4 patas incluido de serie.

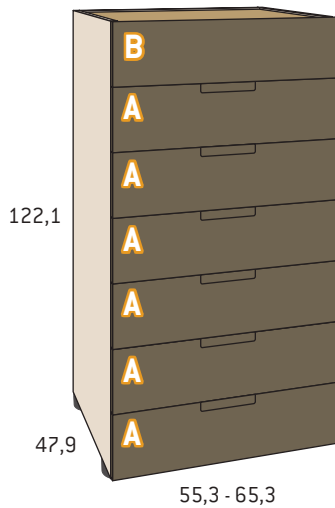

Guías ocultas con regulación y autofreno de cajón.
Fondo mínimo: 43 cm.
Ancho tirador Sare 17 cm.

Sinfonier 7 cajones

	Kilos	m ³	Código	Puntos
Casco base + tapa base + frente de cajones lacado				
Ancho 55,3	48,4	0,357	MJ4349	436
Ancho 65,3	52,8	0,420	MJ4350	464
Casco base + tapa lacada + frente de cajones lacado				
Ancho 55,3	48,4	0,357	MJ4351	451
Ancho 65,3	52,8	0,420	MJ4352	479
Costados lacados + tapa base o lacada + frente cajones lacado				
Ancho 55,3	48,4	0,357	MJ4353	511
Ancho 65,3	52,8	0,420	MJ4354	539

- Casco color base o lacado: especificar color.
- Frente de cajones color lacado: especificar color.
- Tapa color base, laminado o lacado: especificar color.

Frente de cajones solo color lacado.

Juego de 4 patas incluido de serie.

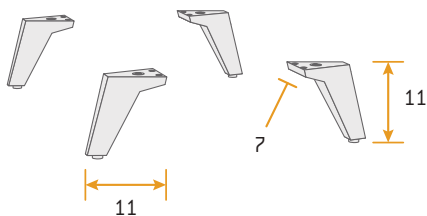

Juego de 4 patas altas

	Kilos	m ³	Código	Puntos
7 x 11 x 11	1,2	0,005	MJ4187	22

- Color blanco, gris o pizarra: especificar color.

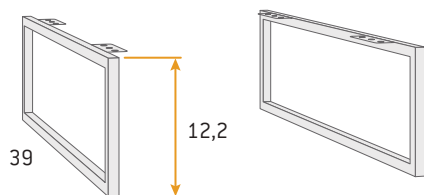

Juego de 2 soportes metálicos

	Kilos	m ³	Código	Puntos
39 x 12,2	2,1	0,005	MJ4188	61

- Color blanco, pizarra o inox: especificar color.

Mesitas // Colección Noa

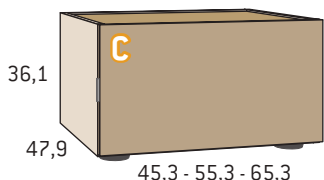

Guías ocultas con regulación y autofreno de cajón.
Fondo mínimo: 43 cm.

	Puntos
Incremento unitario lacado frente de contenedor	10

Mesita 1 contenedor

	Kilos	m ³	Código	Puntos
Casco base + tapa base + frente de cajones base				
Ancho 45,3	15,1	0,092	MJ4355	110
Ancho 55,3	17,2	0,112	MJ4356	114
Ancho 65,3	19,3	0,131	MJ4357	120
Casco base + tapa lacada + frente de cajones base				
Ancho 45,3	15,1	0,092	MJ4358	125
Ancho 55,3	17,2	0,112	MJ4359	129
Ancho 65,3	19,3	0,131	MJ4360	135
Costados lacados + tapa base o lacada + frente cajones base				
Ancho 45,3	15,1	0,092	MJ4361	160
Ancho 55,3	17,2	0,112	MJ4362	164
Ancho 65,3	19,3	0,131	MJ4363	170
<i>Incremento unitario lacado frente de contenedor</i>				10

- Casco color base o lacado: especificar color.
 - Frente de cajones color base: especificar color.
 - Tapa color base, laminado o lacado: especificar color.
- Tirador: especificar color -inox, blanco o pizarra-.
- Frente de cajones solo color base.**
- Juego de 4 patas incluido de serie.**

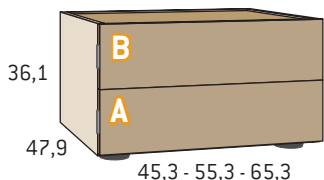

Guías ocultas con regulación y autofreno de cajón.
Fondo mínimo: 43 cm.

	Puntos
Incremento unitario lacado frente de cajón	10

Mesita 2 cajones

	Kilos	m ³	Código	Puntos
Casco base + tapa base + frente de cajones base				
Ancho 45,3	16,1	0,092	MJ4364	131
Ancho 55,3	18,2	0,112	MJ4365	137
Ancho 65,3	20,3	0,131	MJ4366	143
Casco base + tapa lacada + frente de cajones base				
Ancho 45,3	16,1	0,092	MJ4367	146
Ancho 55,3	18,2	0,112	MJ4368	152
Ancho 65,3	20,3	0,131	MJ4369	158
Costados lacados + tapa base o lacada + frente cajones base				
Ancho 45,3	16,1	0,092	MJ4370	181
Ancho 55,3	18,2	0,112	MJ4371	187
Ancho 65,3	20,3	0,131	MJ4372	193
<i>Incremento unitario lacado frente de cajón</i>				10

- Casco color base o lacado: especificar color.
 - Frente de cajones color base: especificar color.
 - Tapa color base, laminado o lacado: especificar color.
- Tirador: especificar color -inox, blanco o pizarra-.
- Frente de cajones solo color base.**
- Juego de 4 patas incluido de serie.**

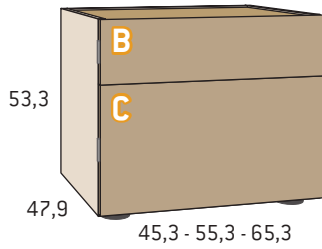

Guías ocultas con regulación y autofreno de cajón.
Fondo mínimo: 43 cm.

	Puntos
Incremento unitario lacado frente de cajón o contenedor	10

Mesita 1 cajón + 1 contenedor

	Kilos	m ³	Código	Puntos
Casco base + tapa base + frente de cajones base				
Ancho 45,3	20,7	0,133	MJ4373	143
Ancho 55,3	23,2	0,161	MJ4374	149
Ancho 65,3	25,7	0,189	MJ4375	157
Casco base + tapa lacada + frente de cajones base				
Ancho 45,3	20,7	0,133	MJ4376	158
Ancho 55,3	23,2	0,161	MJ4377	164
Ancho 65,3	25,7	0,189	MJ4378	172
Costados lacados + tapa base o lacada + frente cajones base				
Ancho 45,3	20,7	0,133	MJ4379	198
Ancho 55,3	23,2	0,161	MJ4380	204
Ancho 65,3	25,7	0,189	MJ4381	212
<i>Incremento unitario lacado frente de cajón o contenedor</i>				10

- Casco color base o lacado: especificar color.
 - Frente de cajones color base: especificar color.
 - Tapa color base, laminado o lacado: especificar color.
- Tirador: especificar color -inox, blanco o pizarra-.
- Frente de cajones solo color base.**
Juego de 4 patas incluido de serie.

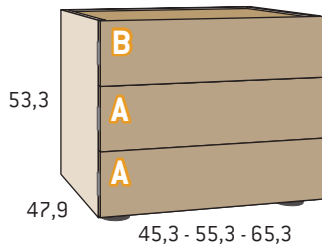

Guías ocultas con regulación y autofreno de cajón.
Fondo mínimo: 43 cm.

	Puntos
Incremento unitario lacado frente de cajón	10

Mesita 3 cajones

	Kilos	m ³	Código	Puntos
Casco base + tapa base + frente de cajones base				
Ancho 45,3	21,7	0,133	MJ4382	164
Ancho 55,3	24,2	0,161	MJ4383	172
Ancho 65,3	26,7	0,189	MJ4384	180
Casco base + tapa lacada + frente de cajones base				
Ancho 45,3	21,7	0,133	MJ4385	179
Ancho 55,3	24,2	0,161	MJ4386	187
Ancho 65,3	26,7	0,189	MJ4387	195
Costados lacados + tapa base o lacada + frente cajones base				
Ancho 45,3	21,7	0,133	MJ4388	219
Ancho 55,3	24,2	0,161	MJ4389	227
Ancho 65,3	26,7	0,189	MJ4390	235
<i>Incremento unitario lacado frente de cajón</i>				10

- Casco color base o lacado: especificar color.
 - Frente de cajones color base: especificar color.
 - Tapa color base, laminado o lacado: especificar color.
- Tirador: especificar color -inox, blanco o pizarra-.
- Frente de cajones solo color base.**
Juego de 4 patas incluido de serie.

Mesitas // Colección Noa

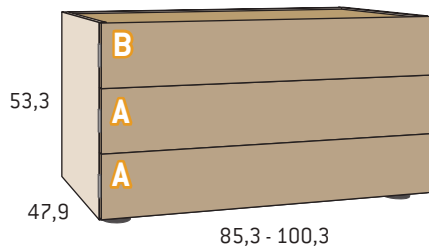

Guías ocultas con regulación y autofreno de cajón.
Fondo mínimo: 43 cm.

	Puntos
Incremento unitario lacado frente de cajón	16

Comodín 3 cajones

	Kilos	m ³	Código	Puntos
Casco base + tapa base + frente de cajones base				
Ancho 85,3	31,8	0,245	MJ4391	198
Ancho 100,3	35,7	0,287	MJ4392	209
Casco base + tapa lacada + frente de cajones base				
Ancho 85,3	31,8	0,245	MJ4393	220
Ancho 100,3	35,7	0,287	MJ4394	231
Costados lacados + tapa base o lacada + frente cajones base				
Ancho 85,3	31,8	0,245	MJ4395	260
Ancho 100,3	35,7	0,287	MJ4396	271
<i>Incremento unitario lacado frente de cajón</i>				16

- Casco color base o lacado: especificar color.
- Frente de cajones color base: especificar color.
- Tapa color base, laminado o lacado: especificar color.

Tirador: especificar color -inox, blanco o pizarra-.

Frente de cajones solo color base.

Juego de 4 patas incluido de serie.

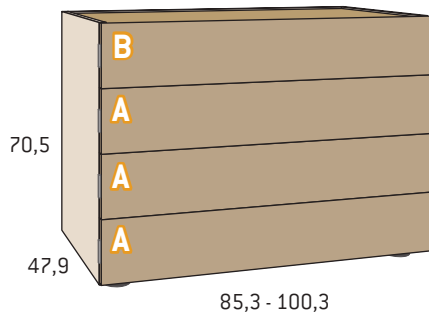

Guías ocultas con regulación y autofreno de cajón.
Fondo mínimo: 43 cm.

	Puntos
Incremento unitario lacado frente de cajón	16

Comodín 4 cajones

	Kilos	m ³	Código	Puntos
Casco base + tapa base + frente de cajones base				
Ancho 85,3	39,3	0,320	MJ4397	251
Ancho 100,3	43,8	0,375	MJ4398	278
Casco base + tapa lacada + frente de cajones base				
Ancho 85,3	39,3	0,320	MJ4399	273
Ancho 100,3	43,8	0,375	MJ4400	300
Costados lacados + tapa base o lacada + frente cajones base				
Ancho 85,3	39,3	0,320	MJ4401	318
Ancho 100,3	43,8	0,375	MJ4402	345
<i>Incremento unitario lacado frente de cajón</i>				16

- Casco color base o lacado: especificar color.
- Frente de cajones color base: especificar color.
- Tapa color base, laminado o lacado: especificar color.

Tirador: especificar color -inox, blanco o pizarra-.

Frente de cajones solo color base.

Juego de 4 patas incluido de serie.

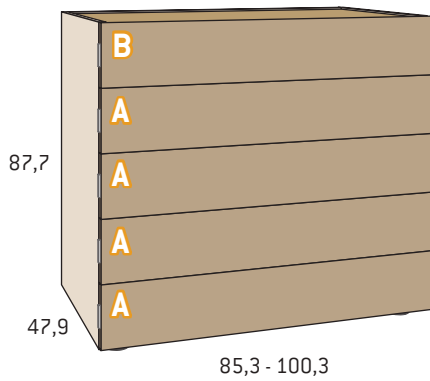

Guías ocultas con regulación y autofreno de cajón.
Fondo mínimo: 43 cm.

	Puntos
Incremento unitario lacado frente de cajón	10

Comodín 5 cajones

	Kilos	m ³	Código	Puntos
Casco base + tapa base + frente de cajones base				
Ancho 85,3	46,7	0,392	MJ4403	304
Ancho 100,3	51,6	0,459	MJ4404	347
Casco base + tapa lacada + frente de cajones base				
Ancho 85,3	46,7	0,392	MJ4405	326
Ancho 100,3	51,6	0,459	MJ4406	369
Costados lacados + tapa base o lacada + frente cajones base				
Ancho 85,3	46,7	0,392	MJ4407	376
Ancho 100,3	51,6	0,459	MJ4408	419
<i>Incremento unitario lacado frente de cajón</i>				16

- Casco color base o lacado: especificar color.
- Frente de cajones color base: especificar color.
- Tapa color base, laminado o lacado: especificar color.

Tirador: especificar color -inox, blanco o pizarra-.

Frente de cajones solo color base.

Juego de 4 patas incluido de serie.

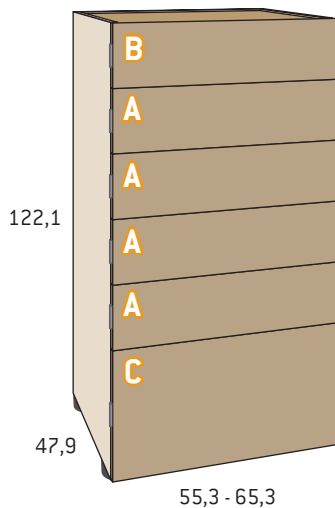

Guías ocultas con regulación y autofreno de cajón.
Fondo mínimo: 43 cm.

	Puntos
Incremento unitario lacado frente de cajón o contenedor	10

Sinfonier 5 cajones + 1 contenedor

	Kilos	m ³	Código	Puntos
Casco base + tapa base + frente de cajones base				
Ancho 55,3	47,4	0,357	MJ4409	302
Ancho 65,3	51,8	0,420	MJ4410	317
Casco base + tapa lacada + frente de cajones base				
Ancho 55,3	47,4	0,357	MJ4411	317
Ancho 65,3	51,8	0,420	MJ4412	332
Costados lacados + tapa base o lacada + frente cajones base				
Ancho 55,3	47,4	0,357	MJ4413	377
Ancho 65,3	51,8	0,420	MJ4414	392
<i>Incremento unitario lacado frente de cajón o contenedor</i>				10

- Casco color base o lacado: especificar color.
- Frente de cajones color base: especificar color.
- Tapa color base, laminado o lacado: especificar color.

Tirador: especificar color -inox, blanco o pizarra-.

Frente de cajones solo color base.

Juego de 4 patas incluido de serie.

Mesitas // Colección Noa

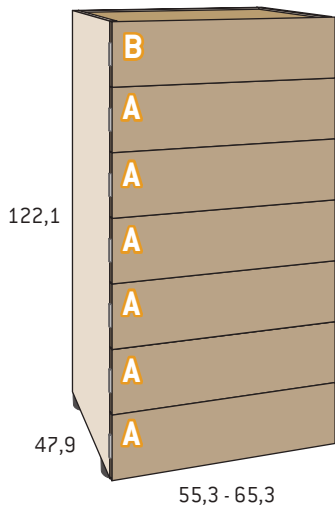

Guías ocultas con regulación y autofreno de cajón.
Fondo mínimo: 43 cm.

	Puntos
Incremento unitario lacado frente de cajón o contenedor	10

Sinfonier 7 cajones

	Kilos	m ³	Código	Puntos
Casco base + tapa base + frente de cajones base				
Ancho 55,3	48,4	0,357	MJ4415	325
Ancho 65,3	52,8	0,420	MJ4416	340
Casco base + tapa lacada + frente de cajones base				
Ancho 55,3	48,4	0,357	MJ4417	340
Ancho 65,3	52,8	0,420	MJ4418	355
Costados lacados + tapa base o lacada + frente cajones base				
Ancho 55,3	48,4	0,357	MJ4419	400
Ancho 65,3	52,8	0,420	MJ4420	415
<i>Incremento unitario lacado frente de cajón o contenedor</i>				10

- Casco color base o lacado: especificar color.
- Frente de cajones color base: especificar color.
- Tapa color base, laminado o lacado: especificar color.

Tirador: especificar color -inox, blanco o pizarra-.

Frente de cajones solo color base.

Juego de 4 patas incluido de serie.

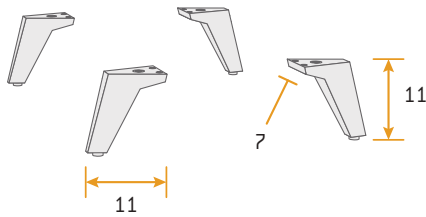

Juego de 4 patas altas

	Kilos	m ³	Código	Puntos
7 x 11 x 11	1,2	0,005	MJ4187	22

- Color blanco, gris o pizarra: especificar color.

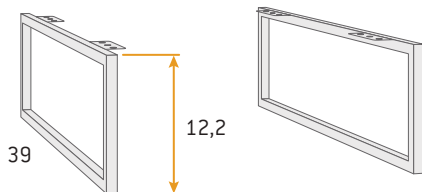

Juego de 2 soportes metálicos

	Kilos	m ³	Código	Puntos
39 x 12,2	2,1	0,005	MJ4188	61

- Color blanco, pizarra o inox: especificar color.

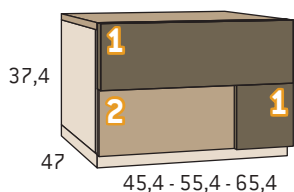

Guías ocultas con regulación y autofreno de cajón.
Fondo mínimo: 43 cm.

Mesita 2 cajones derecha

	Kilos	m ³	Código	Puntos
Todo color base				
Ancho 45,4	18,7	0,092	MJ4501	132
Ancho 55,4	21,1	0,111	MJ4502	142
Ancho 65,4	23,5	0,131	MJ4503	152
<i>Incremento lacado frentes de cajón zona 1</i>				13
<i>Incremento lacado frentes de cajón zona 2</i>				8
Frente de cajones lacado -no incluye lacado de tapa-				
Ancho 45,4	18,7	0,092	MJ4504	153
Ancho 55,4	21,1	0,111	MJ4505	163
Ancho 65,4	23,5	0,131	MJ4506	173
<i>Incremento lacado de tapa</i>				24

Color base: especificar color.

Frente grosor 19. Color base, laminado o lacado: especificar color.

Frente grosor 35. Color base, laminado o lacado: especificar color.

Especificar color 1 y color 2.

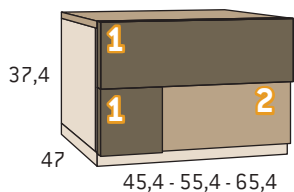

Guías ocultas con regulación y autofreno de cajón.
Fondo mínimo: 43 cm.

Mesita 2 cajones izquierda

	Kilos	m ³	Código	Puntos
Todo color base				
Ancho 45,4	18,7	0,092	MJ4507	132
Ancho 55,4	21,1	0,111	MJ4508	142
Ancho 65,4	23,5	0,131	MJ4509	152
<i>Incremento lacado frentes de cajón zona 1</i>				13
<i>Incremento lacado frentes de cajón zona 2</i>				8
Frente de cajones lacado -no incluye lacado de tapa-				
Ancho 45,4	18,7	0,092	MJ4510	153
Ancho 55,4	21,1	0,111	MJ4511	163
Ancho 65,4	23,5	0,131	MJ4512	173
<i>Incremento lacado de tapa</i>				24

Color base: especificar color.

Frente grosor 19. Color base, laminado o lacado: especificar color.

Frente grosor 35. Color base, laminado o lacado: especificar color.

Especificar color 1 y color 2.

Mesitas // Colección Kúbica Tetris

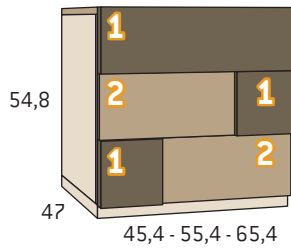

Guías ocultas con regulación y autofreno de cajón.
Fondo mínimo: 43 cm.

Mesita 3 cajones

	Kilos	m ³	Código	Puntos
Todo color base				
Ancho 45,4	24,7	0,132	MJ4513	172
Ancho 55,4	27,4	0,160	MJ4514	183
Ancho 65,4	30,1	0,189	MJ4515	195
<i>Incremento lacado frentes de cajón zona 1</i>				16
<i>Incremento lacado frentes de cajón zona 2</i>				16
Frente de cajones lacado -no incluye lacado de tapa-				
Ancho 45,4	24,7	0,132	MJ4516	204
Ancho 55,4	27,4	0,160	MJ4517	215
Ancho 65,4	30,1	0,189	MJ4518	226
<i>Incremento lacado de tapa</i>				24

Color base: especificar color.

Frente grosor 19. Color base, laminado o lacado: especificar color.

Frente grosor 35. Color base, laminado o lacado: especificar color.

Especificar color 1 y color 2.

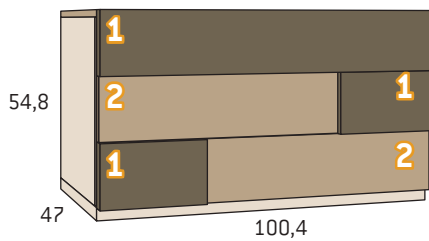

Guías ocultas con regulación y autofreno de cajón.
Fondo mínimo: 43 cm.

Comodín 3 cajones

	Kilos	m ³	Código	Puntos
Todo color base				
Ancho 100,4	47,0	0,285	MJ4519	264
<i>Incremento lacado frentes de cajón zona 1</i>				26
<i>Incremento lacado frentes de cajón zona 2</i>				20
Frente de cajones lacado -no incluye lacado de tapa-				
Ancho 100,4	47,0	0,285	MJ4520	310
<i>Incremento lacado de tapa</i>				42

Color base: especificar color.

Frente grosor 19. Color base, laminado o lacado: especificar color.

Frente grosor 35. Color base, laminado o lacado: especificar color.

Especificar color 1 y color 2.

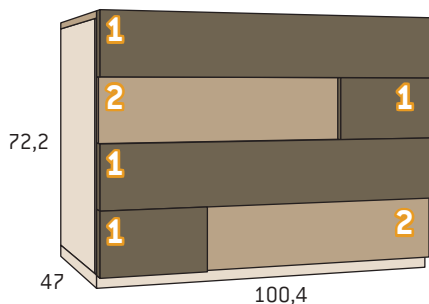

Guías ocultas con regulación y autofreno de cajón.
Fondo mínimo: 43 cm.

Comodín 4 cajones

	Kilos	m ³	Código	Puntos
Todo color base				
Ancho 100,4	57,2	0,373	MJ4521	307
<i>Incremento lacado frentes de cajón zona 1</i>				42
<i>Incremento lacado frentes de cajón zona 2</i>				20
Frente de cajones lacado -no incluye lacado de tapa-				
Ancho 100,4	57,2	0,373	MJ4522	369
<i>Incremento lacado de tapa</i>				42

Color base: especificar color.

Frente grosor 19. Color base, laminado o lacado: especificar color.

Frente grosor 35. Color base, laminado o lacado: especificar color.

Especificar color 1 y color 2.

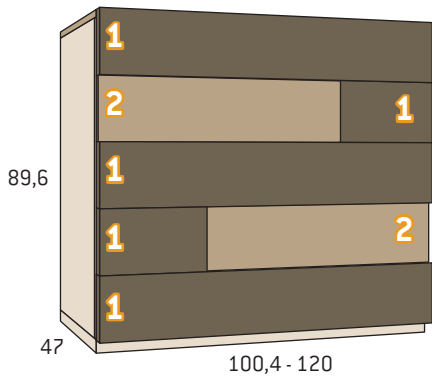

Guías ocultas con regulación y autofreno de cajón.

Fondo mínimo: 43 cm.

Comodín 5 cajones

	Kilos	m ³	Código	Puntos
Todo color base				
Ancho 100,4	67,4	0,460	MJ4523	358
Ancho 120	77,8	0,548	MJ4524	429
<i>Incremento lacado frentes de cajón zona 1</i>				58
<i>Incremento lacado frentes de cajón zona 2</i>				20
Frente de cajones lacado -no incluye lacado de tapa-				
Ancho 100,4	67,4	0,460	MJ4525	436
Ancho 120	77,8	0,548	MJ4526	508
<i>Incremento lacado de tapa</i>				42

Color base: especificar color.

Frente grosor 19. Color base, laminado o lacado: especificar color.

Frente grosor 35. Color base, laminado o lacado: especificar color.

Especificar color 1 y color 2.

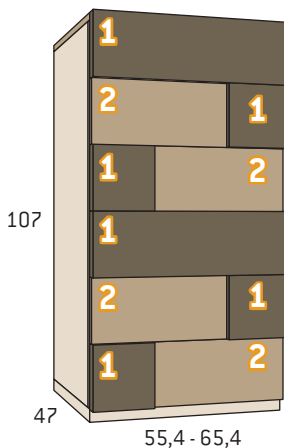

Guías ocultas con regulación y autofreno de cajón.

Fondo mínimo: 43 cm.

Sinfonier 6 cajones

	Kilos	m ³	Código	Puntos
Todo color base				
Ancho 55,4	49,1	0,307	MJ4527	322
Ancho 65,4	54,7	0,361	MJ4528	347
<i>Incremento lacado frentes de cajón zona 1</i>				32
<i>Incremento lacado frentes de cajón zona 2</i>				32
Frente de cajones lacado -no incluye lacado de tapa-				
Ancho 55,4	49,1	0,307	MJ4529	386
Ancho 65,4	54,7	0,361	MJ4530	411
<i>Incremento lacado de tapa</i>				24

Color base: especificar color.

Frente grosor 19. Color base, laminado o lacado: especificar color.

Frente grosor 35. Color base, laminado o lacado: especificar color.

Especificar color 1 y color 2.

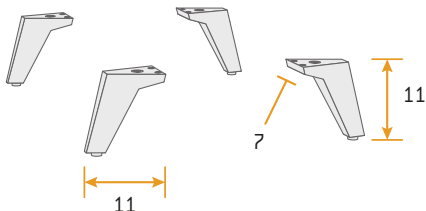

Juego de 4 patas altas

	Kilos	m ³	Código	Puntos
7 x 11 x 11	1,2	0,005	MJ4187	22

Color blanco, gris o pizarra: especificar color.

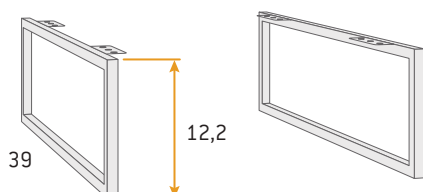

Juego de 2 soportes metálicos

	Kilos	m ³	Código	Puntos
39 x 12,2	2,1	0,005	MJ4188	61

Color blanco, pizarra o inox: especificar color.

Opción de Tirador Kúbica para las colecciones Kúbica 19 y Kúbica 35

La serie Kúbica tiene apertura lateral

Si en algún montaje el módulo no tiene acceso a la apertura lateral por problemas de espacio, se aconseja la opción de los tiradores Kúbica 16.

Las mesitas y sinfonieres llevan un tirador por cajón.

Los comodines llevan 2 tiradores por cajón.

Incrementa el precio del artículo 6 puntos por tirador.



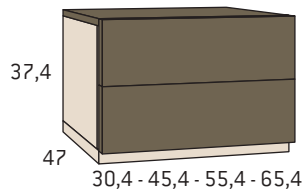

Guías ocultas con regulación y autofreno de cajón.
Fondo mínimo: 43 cm.

Mesita 2 cajones

	Kilos	m ³	Código	Puntos
Todo color base				
Ancho 30,4	15,6	0,071	MJ4595	123
Ancho 45,4	19,3	0,092	MJ4531	133
Ancho 55,4	21,7	0,111	MJ4532	143
Ancho 65,4	24,2	0,131	MJ4533	153
<i>Incremento unitario lacado frente de cajón</i>				10
Frente de cajones lacado -no incluye lacado de tapa-				
Ancho 30,4	15,6	0,071	MJ4596	143
Ancho 45,4	19,3	0,092	MJ4534	153
Ancho 55,4	21,7	0,111	MJ4535	163
Ancho 65,4	24,2	0,131	MJ4536	173
<i>Incremento lacado de tapa</i>				24

Color base: especificar color.

Color base, laminado o lacado: especificar color.

Frentes de grosor 35.

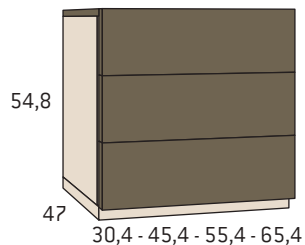

Guías ocultas con regulación y autofreno de cajón.
Fondo mínimo: 43 cm.

Mesita 3 cajones

	Kilos	m ³	Código	Puntos
Todo color base				
Ancho 30,4	20,8	0,101	MJ4597	160
Ancho 45,4	25,9	0,132	MJ4537	172
Ancho 55,4	28,6	0,160	MJ4538	184
Ancho 65,4	31,6	0,189	MJ4539	197
<i>Incremento unitario lacado frente de cajón</i>				10
Frente de cajones lacado -no incluye lacado de tapa-				
Ancho 30,4	20,8	0,101	MJ4598	190
Ancho 45,4	25,9	0,132	MJ4540	202
Ancho 55,4	28,6	0,160	MJ4541	214
Ancho 65,4	31,6	0,189	MJ4542	227
<i>Incremento lacado de tapa</i>				24

Color base: especificar color.

Color base, laminado o lacado: especificar color.

Frentes de grosor 35.

Mesitas // Colección Kúbica 35

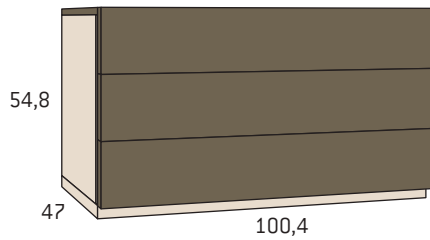

Guías ocultas con regulación y autofreno de cajón.
Fondo mínimo: 43 cm.

Comodín 3 cajones

	Kilos	m ³	Código	Puntos
Todo color base				
Ancho 100,4	49,2	0,285	MJ4543	264
<i>Incremento unitario lacado frente de cajón</i>				16
Frente de cajones lacado -no incluye lacado de tapa-				
Ancho 100,4	49,2	0,285	MJ4544	312
<i>Incremento lacado de tapa</i>				42

Color base: especificar color.

Color base, laminado o lacado: especificar color.

Frentes de grosor 35.

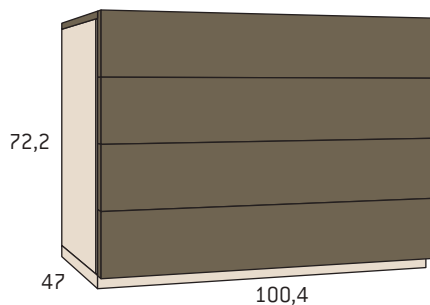

Guías ocultas con regulación y autofreno de cajón.
Fondo mínimo: 43 cm.

Comodín 4 cajones

	Kilos	m ³	Código	Puntos
Todo color base				
Ancho 100,4	59,4	0,373	MJ4545	308
<i>Incremento unitario lacado frente de cajón</i>				16
Frente de cajones lacado -no incluye lacado de tapa-				
Ancho 100,4	59,4	0,373	MJ4546	372
<i>Incremento lacado de tapa</i>				42

Color base: especificar color.

Color base, laminado o lacado: especificar color.

Frentes de grosor 35.

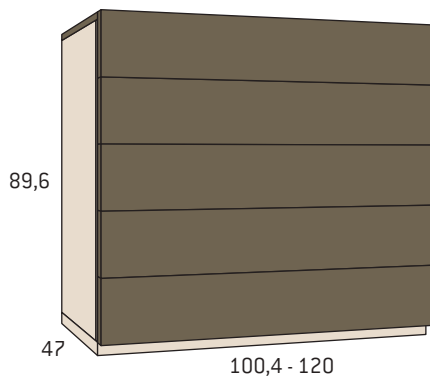

Guías ocultas con regulación y autofreno de cajón.
Fondo mínimo: 43 cm.

Comodín 5 cajones

	Kilos	m ³	Código	Puntos
Todo color base				
Ancho 100,4	69,6	0,460	MJ4547	362
Ancho 120	80,3	0,548	MJ4548	433
<i>Incremento unitario lacado frente de cajón</i>				16
Frente de cajones lacado -no incluye lacado de tapa-				
Ancho 100,4	69,6	0,460	MJ4549	441
Ancho 120	80,3	0,548	MJ4550	513
<i>Incremento lacado de tapa</i>				42

Color base: especificar color.

Color base, laminado o lacado: especificar color.

Frentes de grosor 35.

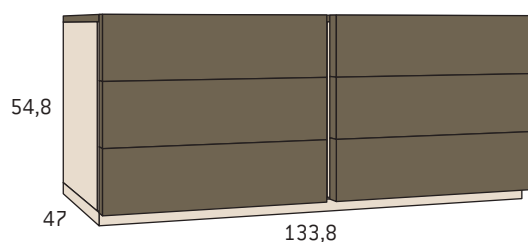

Guías ocultas con regulación y autofreno de cajón.

Fondo mínimo: 43 cm.

Se sirve desmontado en 4 bultos.

Comodín 3+3 cajones

	Kilos	m ³	Código	Puntos
Todo color base				
Ancho 133,8	61,5	0,424	MJ4551	375
<i>Incremento unitario lacado frente de cajón</i>				10
Frente de cajones lacado -no incluye lacado de tapa-				
Ancho 133,8	61,5	0,424	MJ4552	435
<i>Incremento lacado de tapa</i>				48

Color base: especificar color.

Color base, laminado o lacado: especificar color.

Frentes de grosor 35.

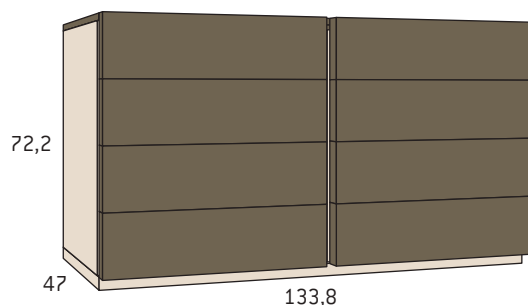

Guías ocultas con regulación y autofreno de cajón.

Fondo mínimo: 43 cm.

Se sirve desmontado en 4 bultos.

Comodín 4+4 cajones

	Kilos	m ³	Código	Puntos
Todo color base				
Ancho 133,8	76,7	0,534	MJ4553	485
<i>Incremento unitario lacado frente de cajón</i>				10
Frente de cajones lacado -no incluye lacado de tapa-				
Ancho 133,8	76,7	0,534	MJ4554	565
<i>Incremento lacado de tapa</i>				48

Color base: especificar color.

Color base, laminado o lacado: especificar color.

Frentes de grosor 35.

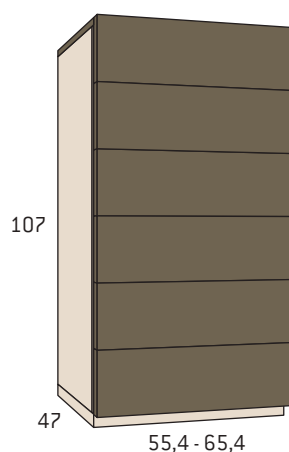

Guías ocultas con regulación y autofreno de cajón.

Fondo mínimo: 43 cm.

Sinfonier 6 cajones

	Kilos	m ³	Código	Puntos
Todo color base				
Ancho 55,4	51,5	0,307	MJ4555	325
Ancho 65,4	56,5	0,362	MJ4556	349
<i>Incremento unitario lacado frente de cajón</i>				10
Frente de cajones lacado -no incluye lacado de tapa-				
Ancho 55,4	51,5	0,307	MJ4557	385
Ancho 65,4	56,5	0,362	MJ4558	409
<i>Incremento lacado de tapa</i>				24

Color base: especificar color.

Color base, laminado o lacado: especificar color.

Frentes de grosor 35.

Mesitas // Colección Kúbica 35

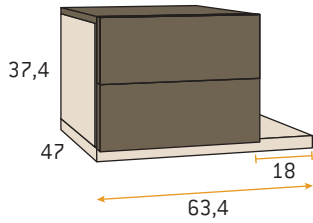

Guías ocultas con regulación y autofreno de cajón.
Fondo mínimo: 43 cm.

Mesita 2 cajones con tarima para estantería derecha

	Kilos	m ³	Código	Puntos
Todo color base				
Ancho mesita 45,4	21,1	0,126	MJ4559	172
<i>Incremento unitario lacado frente de cajón</i>				10
Frente de cajones lacado -no incluye lacado de tapa-				
Ancho mesita 45,4	21,1	0,126	MJ4560	192
<i>Incremento lacado de tapa</i>				24

Color base: especificar color.

Color base, laminado o lacado: especificar color.

Frentes de grosor 35.

Válido solo para ala de 72 cm.

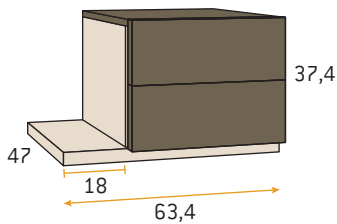

Guías ocultas con regulación y autofreno de cajón.
Fondo mínimo: 43 cm.

Mesita 2 cajones con tarima para estantería izquierda

	Kilos	m ³	Código	Puntos
Todo color base				
Ancho mesita 45,4	21,1	0,126	MJ4561	172
<i>Incremento unitario lacado frente de cajón</i>				10
Frente de cajones lacado -no incluye lacado de tapa-				
Ancho mesita 45,4	21,1	0,126	MJ4562	192
<i>Incremento lacado de tapa</i>				24

Color base: especificar color.

Color base, laminado o lacado: especificar color.

Frentes de grosor 35.

Válido solo para ala de 72 cm.



Estantería para mesita con tarima o para colgar

	Kilos	m ³	Código	Puntos
Color base				
17 x 15 x 60	2,8	0,020	MJ6035	72
Color lacado				
17 x 15 x 60	2,8	0,020	MJ6036	112

Color base, laminado o lacado: especificar color.

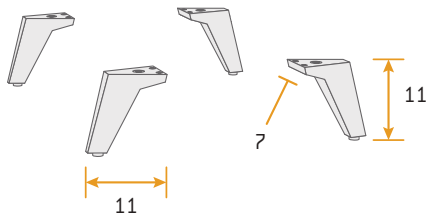

Juego de 4 patas altas

	Kilos	m ³	Código	Puntos
7 x 11 x 11	1,2	0,005	MJ4187	22

Color blanco, gris o pizarra: especificar color.

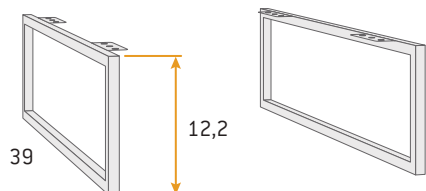

Juego de 2 soportes metálicos

	Kilos	m ³	Código	Puntos
39 x 12,2	2,1	0,005	MJ4188	61

Color blanco, pizarra o inox: especificar color.

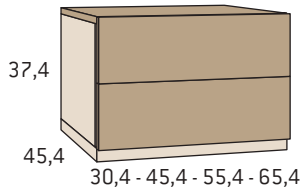

Guías ocultas con regulación y autofreno de cajón.
Fondo mínimo: 41 cm.

Mesita 2 cajones

	Kilos	m ³	Código	Puntos
Todo color base				
Ancho 30,4	15,6	0,071	MJ4800	111
Ancho 45,4	17,8	0,089	MJ4563	123
Ancho 55,4	20,0	0,107	MJ4564	134
Ancho 65,4	22,2	0,126	MJ4565	148
<i>Incremento unitario lacado frente de cajón</i>				10
Frente de cajones lacado -no incluye lacado de tapa-				
Ancho 30,4	15,6	0,071	MJ4801	131
Ancho 45,4	17,8	0,089	MJ4566	143
Ancho 55,4	20,0	0,107	MJ4567	154
Ancho 65,4	22,2	0,126	MJ4568	168
<i>Incremento lacado de tapa</i>				24

Color base: especificar color.
Color base, laminado o lacado: especificar color.
Frentes de grosor 19.

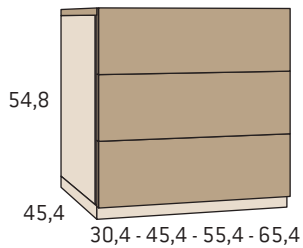

Guías ocultas con regulación y autofreno de cajón.
Fondo mínimo: 41 cm.

Mesita 3 cajones

	Kilos	m ³	Código	Puntos
Todo color base				
Ancho 30,4	20,8	0,101	MJ4802	148
Ancho 45,4	23,4	0,128	MJ4569	162
Ancho 55,4	26,0	0,155	MJ4570	174
Ancho 65,4	28,6	0,182	MJ4571	188
<i>Incremento unitario lacado frente de cajón</i>				10
Frente de cajones lacado -no incluye lacado de tapa-				
Ancho 30,4	20,8	0,101	MJ4803	178
Ancho 45,4	23,4	0,128	MJ4572	192
Ancho 55,4	26,0	0,155	MJ4573	204
Ancho 65,4	28,6	0,182	MJ4574	218
<i>Incremento lacado de tapa</i>				24

Color base: especificar color.
Color base, laminado o lacado: especificar color.
Frentes de grosor 19.

Mesitas // Colección Kúbica 19

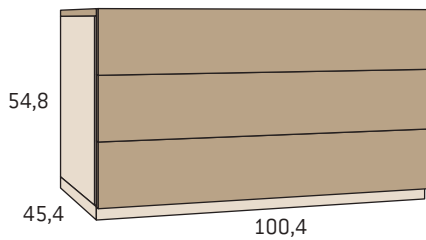

Guías ocultas con regulación y autofreno de cajón.
Fondo mínimo: 41 cm.

Comodín 3 cajones

	Kilos	m ³	Código	Puntos
Todo color base				
Ancho 100,4	44,6	0,276	MJ4575	255
<i>Incremento unitario lacado frente de cajón</i>				16
Frente de cajones lacado -no incluye lacado de tapa-				
Ancho 100,4	44,6	0,276	MJ4576	303
<i>Incremento lacado de tapa</i>				42

Color base: especificar color.

Color base, laminado o lacado: especificar color.

Frentes de grosor 19.

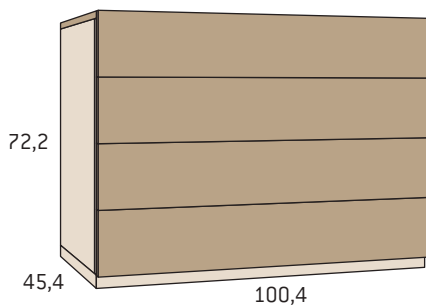

Guías ocultas con regulación y autofreno de cajón.
Fondo mínimo: 41 cm.

Comodín 4 cajones

	Kilos	m ³	Código	Puntos
Todo color base				
Ancho 100,4	53,2	0,360	MJ4577	297
<i>Incremento unitario lacado frente de cajón</i>				16
Frente de cajones lacado -no incluye lacado de tapa-				
Ancho 100,4	53,2	0,360	MJ4578	361
<i>Incremento lacado de tapa</i>				42

Color base: especificar color.

Color base, laminado o lacado: especificar color.

Frentes de grosor 19.

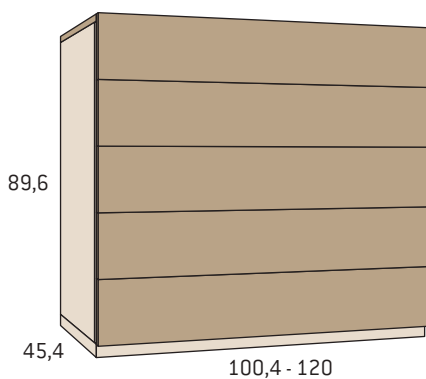

Guías ocultas con regulación y autofreno de cajón.
Fondo mínimo: 41 cm.

Comodín 5 cajones

	Kilos	m ³	Código	Puntos
Todo color base				
Ancho 100,4	61,8	0,445	MJ4579	347
Ancho 120	71,3	0,530	MJ4580	418
<i>Incremento unitario lacado frente de cajón</i>				16
Frente de cajones lacado -no incluye lacado de tapa-				
Ancho 100,4	61,8	0,445	MJ4581	427
Ancho 120	71,3	0,530	MJ4582	498
<i>Incremento lacado de tapa</i>				42

Color base: especificar color.

Color base, laminado o lacado: especificar color.

Frentes de grosor 19.

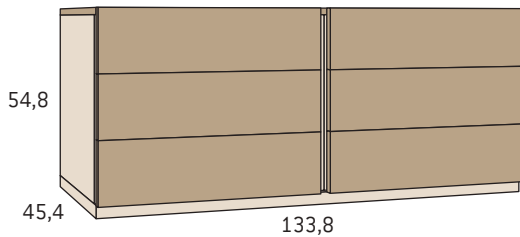

Guías ocultas con regulación y autofreno de cajón.

Fondo mínimo: 41 cm.

Se sirve desmontado en 4 bultos.

Comodín 3+3 cajones

	Kilos	m ³	Código	Puntos
Todo color base				
Ancho 133,8	57,7	0,424	MJ4583	355
<i>Incremento unitario lacado frente de cajón</i>				10
Frente de cajones lacado -no incluye lacado de tapa-				
Ancho 133,8	57,5	0,424	MJ4584	415
<i>Incremento lacado de tapa</i>				48

Color base: especificar color.

Color base, laminado o lacado: especificar color.

Frentes de grosor 19.

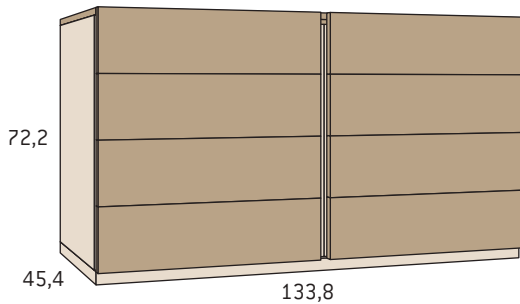

Guías ocultas con regulación y autofreno de cajón.

Fondo mínimo: 41 cm.

Se sirve desmontado en 4 bultos.

Comodín 4+4 cajones

	Kilos	m ³	Código	Puntos
Todo color base				
Ancho 133,8	69,7	0,534	MJ4585	440
<i>Incremento unitario lacado frente de cajón</i>				10
Frente de cajones lacado -no incluye lacado de tapa-				
Ancho 133,8	69,7	0,534	MJ4586	520
<i>Incremento lacado de tapa</i>				48

Color base: especificar color.

Color base, laminado o lacado: especificar color.

Frentes de grosor 19.

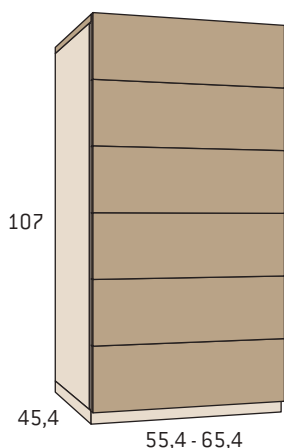

Guías ocultas con regulación y autofreno de cajón.

Fondo mínimo: 41 cm.

Sinfonier 6 cajones

	Kilos	m ³	Código	Puntos
Todo color base				
Ancho 55,4	46,3	0,297	MJ4587	308
Ancho 65,4	50,4	0,349	MJ4588	335
<i>Incremento unitario lacado frente de cajón</i>				10
Frente de cajones lacado -no incluye lacado de tapa-				
Ancho 55,4	46,3	0,297	MJ4589	368
Ancho 65,4	50,4	0,349	MJ4590	395
<i>Incremento lacado de tapa</i>				24

Color base: especificar color.

Color base, laminado o lacado: especificar color.

Frentes de grosor 19.

Mesitas // Colección Kúbica 19

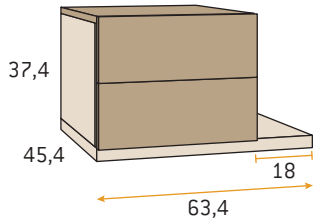

Guías ocultas con regulación y autofreno de cajón.
Fondo mínimo: 41 cm.

Mesita 2 cajones con tarima para estantería derecha

	Kilos	m ³	Código	Puntos
Todo color base				
Ancho mesita 45,4	19,6	0,122	MJ4591	162
<i>Incremento unitario lacado frente de cajón</i>				10
Frente de cajones lacado -no incluye lacado de tapa-				
Ancho mesita 45,4	19,6	0,122	MJ4592	182
<i>Incremento lacado de tapa</i>				24

Color base: especificar color.

Color base, laminado o lacado: especificar color.

Frentes de grosor 19.

Válido solo para ala de 72 cm.

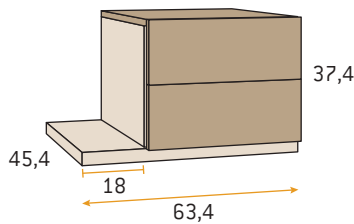

Guías ocultas con regulación y autofreno de cajón.
Fondo mínimo: 41 cm.

Mesita 2 cajones con tarima para estantería izquierda

	Kilos	m ³	Código	Puntos
Todo color base				
Ancho mesita 45,4	19,6	0,122	MJ4593	162
<i>Incremento unitario lacado frente de cajón</i>				10
Frente de cajones lacado -no incluye lacado de tapa-				
Ancho mesita 45,4	19,6	0,122	MJ4594	182
<i>Incremento lacado de tapa</i>				24

Color base: especificar color.

Color base, laminado o lacado: especificar color.

Frentes de grosor 19.

Válido solo para ala de 72 cm.

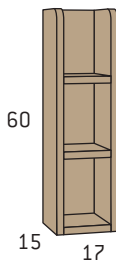

Estantería para mesita con tarima o para colgar

	Kilos	m ³	Código	Puntos
Color base				
17 x 15 x 60	2,8	0,020	MJ6035	72
Color lacado				
17 x 15 x 60	2,8	0,020	MJ6036	112

Color base, laminado o lacado: especificar color.

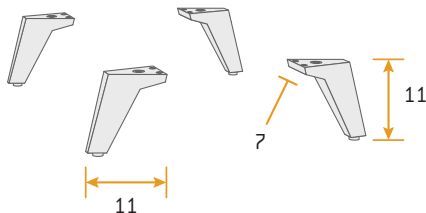

Juego de 4 patas altas

	Kilos	m ³	Código	Puntos
7 x 11 x 11	1,2	0,005	MJ4187	22

Color blanco, gris o pizarra: especificar color.

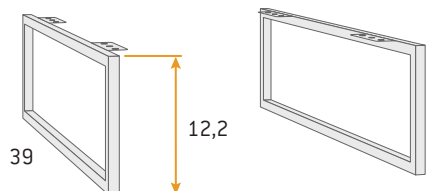

Juego de 2 soportes metálicos

	Kilos	m ³	Código	Puntos
39 x 12,2	2,1	0,005	MJ4188	61

Color blanco, pizarra o inox: especificar color.

Ejemplos de composición para Colección Modular

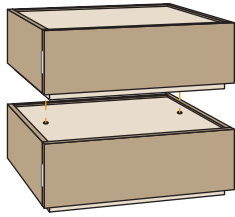

Mesita superior 1 cajón con tapa embutida

Mesita inferior 1 cajón con tapa apilable

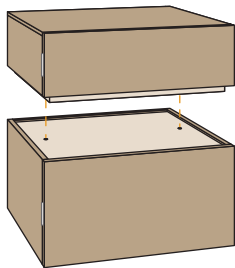
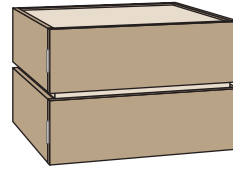

Mesita superior 1 cajón con tapa vista

Mesita inferior 1 contenedor con tapa apilable

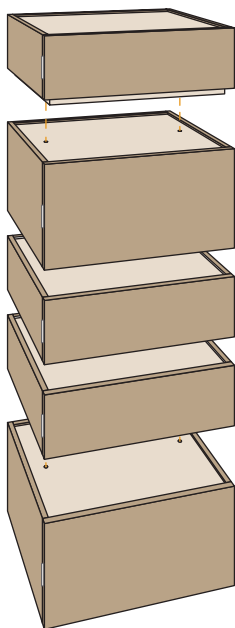
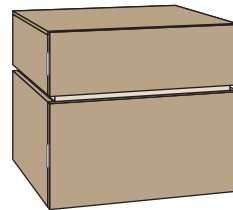

Mesita superior 1 cajón con tapa embutida

Mesita inferior 1 contenedor con tapa apilable

Mesita inferior 1 cajón con tapa apilable

Mesita inferior 1 cajón con tapa apilable

Mesita inferior 1 contenedor con tapa apilable

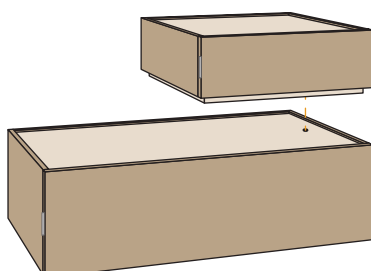
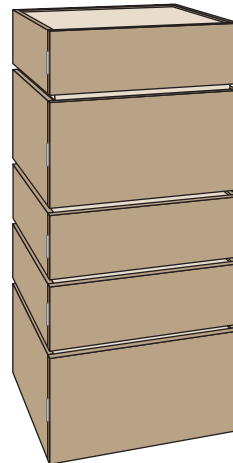

Mesita superior 1 cajón con tapa embutida

Comodín inferior 1 contenedor con tapa apilable lado derecho

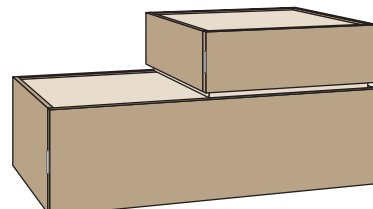

Mesitas // Colección Modular

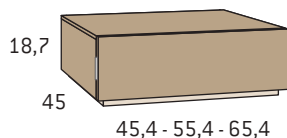

Guías ocultas con regulación y autofreno de cajón.

Solo para posición superior: tapa terminada.

Fondo mínimo: 42 cm.

Mesita superior 1 cajón con tapa vista

	Kilos	m ³	Código	Puntos
Casco base + frente base o lacado				
Ancho 45,4	12,6	0,048	MJ4601	101
Ancho 55,4	15,0	0,058	MJ4602	109
Ancho 65,4	17,1	0,068	MJ4603	118
Tapa y rodapié base y resto lacado o tapa y rodapié lacado y resto base				
Ancho 45,4	12,6	0,048	MJ4604	114
Ancho 55,4	15,0	0,058	MJ4605	124
Ancho 65,4	17,1	0,068	MJ4606	135
Casco lacado + frente lacado				
Ancho 45,4	12,6	0,048	MJ4607	134
Ancho 55,4	15,0	0,058	MJ4608	146
Ancho 65,4	17,1	0,068	MJ4609	164

Color base, laminado o lacado: especificar color.

Tirador: especificar color -inox, blanco o pizarra-.

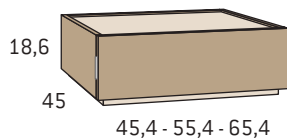

Guías ocultas con regulación y autofreno de cajón.

Solo para posición superior: tapa terminada.

Fondo mínimo: 42 cm.

Mesita superior 1 cajón con tapa embutida

	Kilos	m ³	Código	Puntos
Casco base + frente base o lacado				
Ancho 45,4	12,3	0,047	MJ4610	93
Ancho 55,4	14,7	0,057	MJ4611	101
Ancho 65,4	16,8	0,067	MJ4612	110
Tapa y rodapié base y resto lacado o tapa y rodapié lacado y resto base				
Ancho 45,4	12,3	0,047	MJ4613	106
Ancho 55,4	14,7	0,057	MJ4614	115
Ancho 65,4	16,8	0,067	MJ4615	125
Casco lacado + frente lacado				
Ancho 45,4	12,3	0,047	MJ4616	125
Ancho 55,4	14,7	0,057	MJ4617	138
Ancho 65,4	16,8	0,067	MJ4618	151

Color base, laminado o lacado: especificar color.

Tirador: especificar color -inox, blanco o pizarra-.

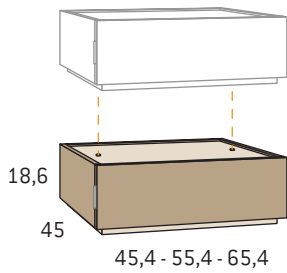

Guías ocultas con regulación y autofreno de cajón.
 Puede ir en cualquier posición excepto como terminación superior: tapa con taladros.
 Fondo mínimo: 42 cm.

Mesita inferior 1 cajón con tapa apilable

	Kilos	m ³	Código	Puntos
--	-------	----------------	--------	--------

Casco base + frente base o lacado

Ancho 45,4	12,3	0,047	MJ4619	93
Ancho 55,4	14,7	0,057	MJ4620	101
Ancho 65,4	16,8	0,067	MJ4621	110

Tapa y rodapié base y resto lacado o rodapié lacado y resto base

Ancho 45,4	12,3	0,047	MJ4622	106
Ancho 55,4	14,7	0,057	MJ4623	115
Ancho 65,4	16,8	0,067	MJ4624	125

Casco lacado + frente lacado

Ancho 45,4	12,3	0,047	MJ4625	125
Ancho 55,4	14,7	0,057	MJ4626	138
Ancho 65,4	16,8	0,067	MJ4627	151

Color base, laminado o lacado: especificar color.

Tirador: especificar color -inox, blanco o pizarra-.

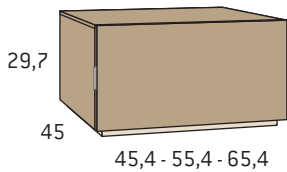

Guías ocultas con regulación y autofreno de cajón.
 Solo para posición superior: tapa terminada.
 Fondo mínimo: 42 cm.

Mesita superior 1 contenedor con tapa vista

	Kilos	m ³	Código	Puntos
--	-------	----------------	--------	--------

Casco base + frente base o lacado

Ancho 45,4	15,6	0,073	MJ4628	117
Ancho 55,4	18,4	0,089	MJ4629	127
Ancho 65,4	21,3	0,104	MJ4630	140

Tapa y rodapié base y resto lacado o tapa y rodapié lacado y resto base

Ancho 45,4	15,6	0,073	MJ4631	131
Ancho 55,4	18,4	0,089	MJ4632	147
Ancho 65,4	21,3	0,104	MJ4633	157

Casco lacado + frente lacado

Ancho 45,4	15,6	0,073	MJ4634	157
Ancho 55,4	18,4	0,089	MJ4635	175
Ancho 65,4	21,3	0,104	MJ4636	196

Color base, laminado o lacado: especificar color.

Tirador: especificar color -inox, blanco o pizarra-.

Mesitas // Colección Modular

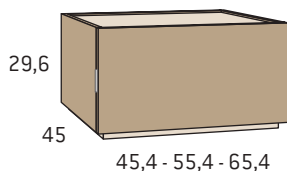

Guías ocultas con regulación y autofreno de cajón.

Solo para posición superior: tapa terminada.

Fondo mínimo: 42 cm.

Mesita superior 1 contenedor con tapa embutida

	Kilos	m ³	Código	Puntos
Casco base + frente base o lacado				
Ancho 45,4	15,3	0,072	MJ4637	109
Ancho 55,4	18,1	0,088	MJ4638	119
Ancho 65,4	21,0	0,103	MJ4639	132
Tapa y rodapié base y resto lacado o tapa y rodapié lacado y resto base				
Ancho 45,4	15,3	0,072	MJ4640	123
Ancho 55,4	18,1	0,088	MJ4641	138
Ancho 65,4	21,0	0,103	MJ4642	147
Casco lacado + frente lacado				
Ancho 45,4	15,3	0,072	MJ4643	148
Ancho 55,4	18,1	0,088	MJ4644	164
Ancho 65,4	21,0	0,103	MJ4645	183

Color base, laminado o lacado: especificar color.

Tirador: especificar color -inox, blanco o pizarra-.

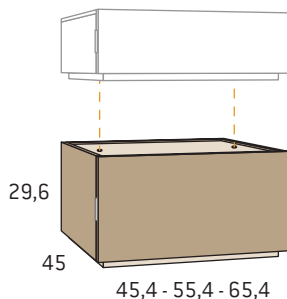

Guías ocultas con regulación y autofreno de cajón.

Puede ir en cualquier posición excepto como terminación superior: tapa con taladros.

Fondo mínimo: 42 cm.

Mesita inferior 1 contenedor con tapa apilable

	Kilos	m ³	Código	Puntos
Casco base + frente base o lacado				
Ancho 45,4	15,3	0,072	MJ4646	109
Ancho 55,4	18,1	0,088	MJ4647	119
Ancho 65,4	21,0	0,103	MJ4648	132
Tapa y rodapié base y resto lacado o rodapié lacado y resto base				
Ancho 45,4	15,3	0,072	MJ4649	123
Ancho 55,4	18,1	0,088	MJ4650	138
Ancho 65,4	21,0	0,103	MJ4651	147
Casco lacado + frente lacado				
Ancho 45,4	15,3	0,072	MJ4652	148
Ancho 55,4	18,1	0,088	MJ4653	164
Ancho 65,4	21,0	0,103	MJ4654	183

Color base, laminado o lacado: especificar color.

Tirador: especificar color -inox, blanco o pizarra-.

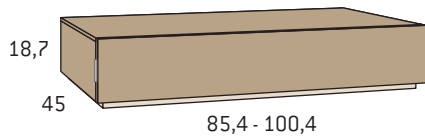

Guías ocultas con regulación y autofreno de cajón.
Solo para posición superior: tapa terminada.
Fondo mínimo: 42 cm.

Comodín superior 1 cajón con tapa vista

	Kilos	m ³	Código	Puntos
Casco base + frente base o lacado				
Ancho 85,4	21,8	0,086	MJ4655	134
Ancho 100,4	25,4	0,102	MJ4656	146
Tapa y rodapié base y resto lacado o tapa y rodapié lacado y resto base				
Ancho 85,4	21,8	0,086	MJ4657	156
Ancho 100,4	25,4	0,102	MJ4658	173
Casco lacado + frente lacado				
Ancho 85,4	21,8	0,086	MJ4659	188
Ancho 100,4	25,4	0,102	MJ4660	210

Color base, laminado o lacado: especificar color.
Tirador: especificar color -inox, blanco o pizarra-.

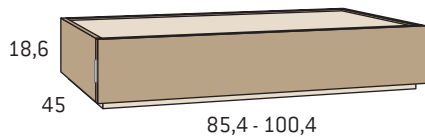

Guías ocultas con regulación y autofreno de cajón.
Solo para posición superior: tapa terminada.
Fondo mínimo: 42 cm.

Comodín superior 1 cajón con tapa embutida

	Kilos	m ³	Código	Puntos
Casco base + frente base o lacado				
Ancho 85,4	21,5	0,086	MJ4661	126
Ancho 100,4	25,0	0,101	MJ4662	138
Tapa y rodapié base y resto lacado o tapa y rodapié lacado y resto base				
Ancho 85,4	21,5	0,086	MJ4663	145
Ancho 100,4	25,0	0,101	MJ4664	163
Casco lacado + frente lacado				
Ancho 85,4	21,5	0,086	MJ4665	178
Ancho 100,4	25,0	0,101	MJ4666	199

Color base, laminado o lacado: especificar color.
Tirador: especificar color -inox, blanco o pizarra-.

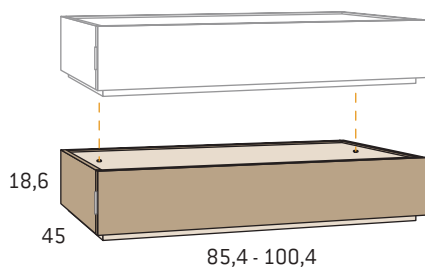

Guías ocultas con regulación y autofreno de cajón.
Puede ir en cualquier posición excepto como terminación superior: tapa con taladros.
Fondo mínimo: 42 cm.

Comodín inferior 1 cajón con tapa apilable

	Kilos	m ³	Código	Puntos
Casco base + frente base o lacado				
Ancho 85,4	21,5	0,086	MJ4667	126
Ancho 100,4	25,0	0,101	MJ4668	138
Tapa y rodapié base y resto lacado o rodapié lacado y resto base				
Ancho 85,4	21,5	0,086	MJ4669	145
Ancho 100,4	25,0	0,101	MJ4670	163
Casco lacado + frente lacado				
Ancho 85,4	21,5	0,086	MJ4671	178
Ancho 100,4	25,0	0,101	MJ4672	199

Color base, laminado o lacado: especificar color.
Tirador: especificar color -inox, blanco o pizarra-.

Mesitas // Colección Modular

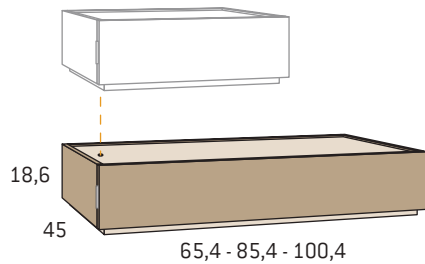

Guías ocultas con regulación y autofreno de cajón.

Puede ir en cualquier posición excepto como terminación superior: tapa con taladros.
Fondo mínimo: 42 cm.

Comodín inferior 1 cajón con tapa apilable lado izquierdo

	Kilos	m ³	Código	Puntos
Casco base + frente base o lacado				
Ancho 65,4	16,8	0,067	MJ4673	110
Ancho 85,4	21,5	0,086	MJ4674	126
Ancho 100,4	25,0	0,101	MJ4675	138
Tapa y rodapié base y resto lacado o tapa y rodapié lacado y resto base				
Ancho 65,4	16,8	0,067	MJ4676	125
Ancho 85,4	21,5	0,086	MJ4677	145
Ancho 100,4	25,0	0,101	MJ4678	163
Casco lacado + frente lacado				
Ancho 65,4	16,8	0,067	MJ4679	151
Ancho 85,4	21,5	0,086	MJ4680	178
Ancho 100,4	25,0	0,101	MJ4681	199

Color base, laminado o lacado: especificar color.

Tirador: especificar color -inox, blanco o pizarra-.

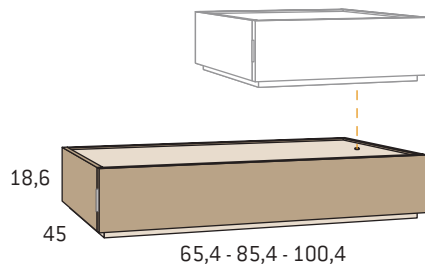

Guías ocultas con regulación y autofreno de cajón.

Puede ir en cualquier posición excepto como terminación superior: tapa con taladros.
Fondo mínimo: 42 cm.

Comodín inferior 1 cajón con tapa apilable lado derecho

	Kilos	m ³	Código	Puntos
Casco base + frente base o lacado				
Ancho 65,4	16,8	0,067	MJ4682	110
Ancho 85,4	21,5	0,086	MJ4683	126
Ancho 100,4	25,0	0,101	MJ4684	138
Tapa y rodapié base y resto lacado o tapa y rodapié lacado y resto base				
Ancho 65,4	16,8	0,067	MJ4685	125
Ancho 85,4	21,5	0,086	MJ4686	145
Ancho 100,4	25,0	0,101	MJ4687	163
Casco lacado + frente lacado				
Ancho 65,4	16,8	0,067	MJ4688	151
Ancho 85,4	21,5	0,086	MJ4689	178
Ancho 100,4	25,0	0,101	MJ4690	199

Color base, laminado o lacado: especificar color.

Tirador: especificar color -inox, blanco o pizarra-.

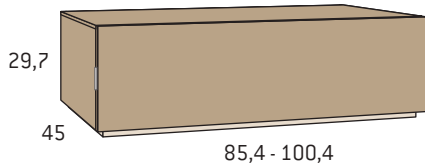

Guías ocultas con regulación y autofreno de cajón.
Solo para posición superior: tapa terminada.
Fondo mínimo: 42 cm.

Comodín superior 1 contenedor con tapa vista

	Kilos	m ³	Código	Puntos
Casco base + frente base o lacado				
Ancho 85,4	27,0	0,134	MJ4691	159
Ancho 100,4	31,3	0,156	MJ4692	175
Tapa y rodapié base y resto lacado o tapa y rodapié lacado y resto base				
Ancho 85,4	27,0	0,134	MJ4693	183
Ancho 100,4	31,3	0,156	MJ4694	201
Casco lacado + frente lacado				
Ancho 85,4	27,0	0,134	MJ4695	225
Ancho 100,4	31,3	0,156	MJ4696	251

Color base, laminado o lacado: especificar color.
Tirador: especificar color -inox, blanco o pizarra-.

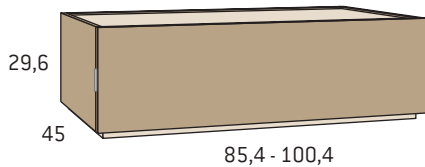

Guías ocultas con regulación y autofreno de cajón.
Solo para posición superior: tapa terminada.
Fondo mínimo: 42 cm.

Comodín superior 1 contenedor con tapa embutida

	Kilos	m ³	Código	Puntos
Casco base + frente base o lacado				
Ancho 85,4	26,7	0,133	MJ4697	151
Ancho 100,4	31,0	0,155	MJ4698	167
Tapa y rodapié base y resto lacado o tapa y rodapié lacado y resto base				
Ancho 85,4	26,7	0,133	MJ4699	172
Ancho 100,4	31,0	0,155	MJ4700	191
Casco lacado + frente lacado				
Ancho 85,4	26,7	0,133	MJ4701	215
Ancho 100,4	31,0	0,155	MJ4702	240

Color base, laminado o lacado: especificar color.
Tirador: especificar color -inox, blanco o pizarra-.

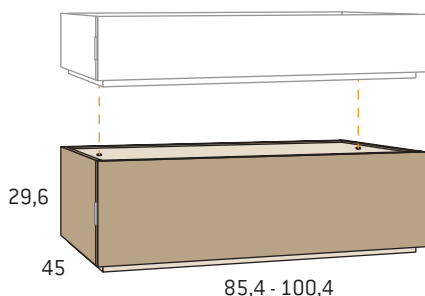

Guías ocultas con regulación y autofreno de cajón.
Puede ir en cualquier posición excepto como terminación superior: tapa con taladros.
Fondo mínimo: 42 cm.

Comodín inferior 1 contenedor con tapa apilable

	Kilos	m ³	Código	Puntos
Casco base + frente base o lacado				
Ancho 85,4	26,7	0,133	MJ4703	151
Ancho 100,4	31,0	0,155	MJ4704	167
Rodapié base y resto lacado o rodapié lacado y resto base				
Ancho 85,4	26,7	0,133	MJ4705	172
Ancho 100,4	31,0	0,155	MJ4706	191
Casco lacado + frente lacado				
Ancho 85,4	26,7	0,133	MJ4707	215
Ancho 100,4	31,0	0,155	MJ4708	240

Color base, laminado o lacado: especificar color.
Tirador: especificar color -inox, blanco o pizarra-.

Mesitas // Colección Modular

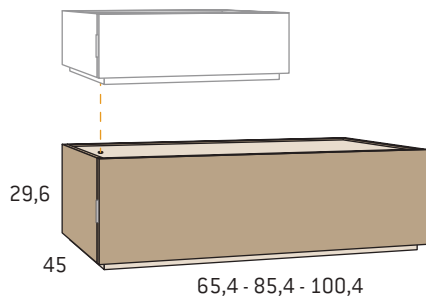

Guías ocultas con regulación y autofreno de cajón.

Puede ir en cualquier posición excepto como terminación superior: tapa con taladros.

Fondo mínimo: 42 cm.

Comodín inferior 1 contenedor con tapa apilable lado izquierdo

	Kilos	m ³	Código	Puntos
Casco base + frente base o lacado				
Ancho 65,4	21,0	0,103	MJ4709	132
Ancho 85,4	26,7	0,133	MJ4710	151
Ancho 100,4	31,0	0,155	MJ4711	167
Tapa y rodapié base y resto lacado o tapa y rodapié lacado y resto base				
Ancho 65,4	21,0	0,103	MJ4712	147
Ancho 85,4	26,7	0,133	MJ4713	172
Ancho 100,4	31,0	0,155	MJ4714	191
Casco lacado + frente lacado				
Ancho 65,4	21,0	0,103	MJ4715	183
Ancho 85,4	26,7	0,133	MJ4716	215
Ancho 100,4	31,0	0,155	MJ4717	240

Color base, laminado o lacado: especificar color.

Tirador: especificar color -inox, blanco o pizarra-.

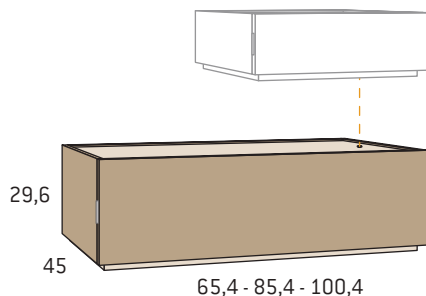

Guías ocultas con regulación y autofreno de cajón.

Puede ir en cualquier posición excepto como terminación superior: tapa con taladros.

Fondo mínimo: 42 cm.

Comodín inferior 1 contenedor con tapa apilable lado derecho

	Kilos	m ³	Código	Puntos
Casco base + frente base o lacado				
Ancho 65,4	21,0	0,103	MJ4718	132
Ancho 85,4	26,7	0,133	MJ4719	151
Ancho 100,4	31,0	0,155	MJ4720	167
Tapa y rodapié base y resto lacado o tapa y rodapié lacado y resto base				
Ancho 65,4	21,0	0,103	MJ4721	147
Ancho 85,4	26,7	0,133	MJ4722	172
Ancho 100,4	31,0	0,155	MJ4723	191
Casco lacado + frente lacado				
Ancho 65,4	21,0	0,103	MJ4724	183
Ancho 85,4	26,7	0,133	MJ4725	215
Ancho 100,4	31,0	0,155	MJ4726	240

Color base, laminado o lacado: especificar color.

Tirador: especificar color -inox, blanco o pizarra-.

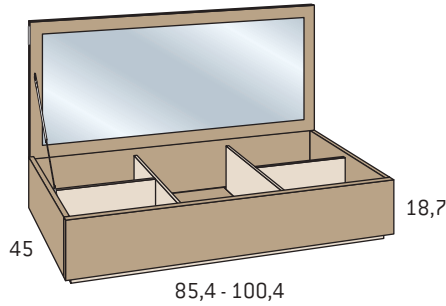

Solo para posición superior: tapa terminada.
Fondo mínimo: 42 cm.
Para colocar sobre mesitas inferiores con taladros.

Joyero con tapa vista

	Kilos	m ³	Código	Puntos
Casco base + frente base o lacado				

Ancho 85,4	18,8	0,086	MJ4727	159
Ancho 100,4	21,8	0,101	MJ4728	175

Tapa y rodapié base y resto lacado o tapa y rodapié lacado y resto base

Ancho 85,4	18,8	0,086	MJ4729	178
Ancho 100,4	21,8	0,101	MJ4730	200

Casco lacado + frente lacado

Ancho 85,4	18,8	0,086	MJ4731	211
Ancho 100,4	21,8	0,101	MJ4732	236

Color base: especificar color.
Color base, laminado o lacado: especificar color.
Tirador: especificar color -inox, blanco o pizarra-

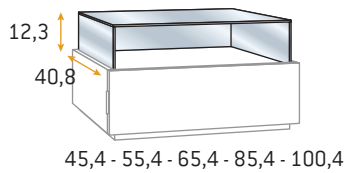

No admite modificación.
Para colocar sobre mesitas superiores.

Remate de cristal para tapa embutida

	Kilos	m ³	Código	Puntos
Ancho 45,4	5,8	0,027	MJ4733	111
Ancho 55,4	7,0	0,033	MJ4734	113
Ancho 65,4	8,3	0,039	MJ4735	131
Ancho 85,4	10,8	0,050	MJ4736	164
Ancho 100,4	12,7	0,059	MJ4737	176

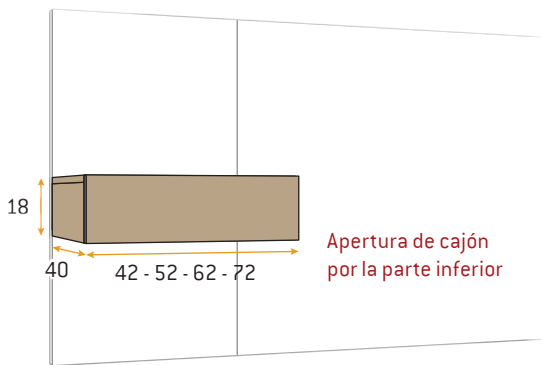

No admite modificación de fondo.
Guías ocultas con regulación y autofreno de cajón.
Incluye herraje para sujeción a cabecero y pared.

Mesita colgada 1 cajón

	Kilos	m ³	Código	Puntos
Todo color base				
42 x 18 x 40	6,5	0,037	MJ9879	98
52 x 18 x 40	8,6	0,045	MJ9880	98
62 x 18 x 40	9,8	0,054	MJ9881	106
72 x 18 x 40	11,0	0,062	MJ9882	114
<i>Incremento por frente de cajón lacado</i>				10
Todo color lacado				
42 x 18 x 40	6,5	0,037	MJ9883	129
52 x 18 x 40	8,6	0,045	MJ9884	129
62 x 18 x 40	9,8	0,054	MJ9885	142
72 x 18 x 40	11,0	0,062	MJ9886	155

Color base, laminado o lacado: especificar color.

Cosmo

by Eos

Zona estudio

Tiradores

Espejos

Tarimas

ZONA ESTUDIO
TIRADORES - ESPEJOS
TARIMAS

Reducciones **especiales**

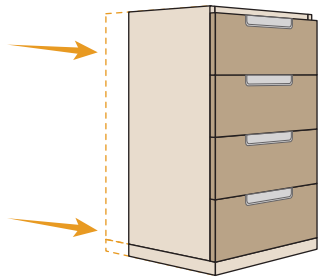

Reducción de fondo

Incrementa el precio del mueble un 20%.

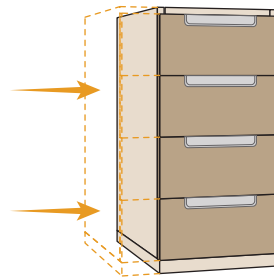

Reducción de ancho

Incrementa el precio del mueble un 20%.

Fondo mínimo para módulos bajo mesa: 30 cm.

El resto de muebles de zona estudio que permitan modificación de fondo o ancho 20%.

Para modificaciones no especificadas consultar con fábrica.

Encimeras **especiales**

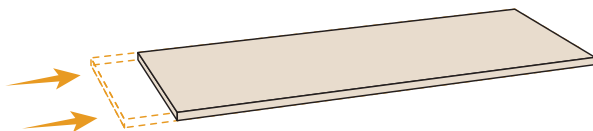

Reducción de ancho

Se aplican los puntos de la medida superior

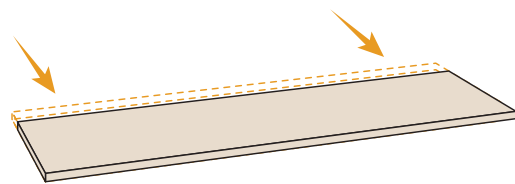

Reducción de fondo

No incrementa precio

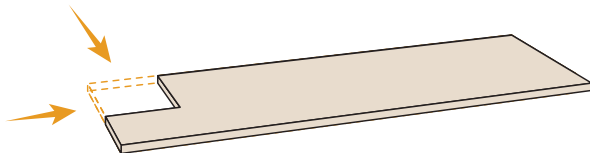

Cajeados: incrementa el precio de la encimera un 15%.

Los encajes van por defecto sin cantear. Si se desean canteados consultar viabilidad y precio.

Para modificaciones no especificadas consultar con fábrica.

Opción mecanizado de encimeras para **conector doble cargador USB**

Opción de mecanizado de encimeras para conector doble cargador USB incrementa **65 puntos**.

Para indicar el artículo de venta con opción de conector doble cargador USB hay que terminar el código del artículo con la letra **U**, por ejemplo: MJ6014**U**.

Especificar situación del doble conector USB.

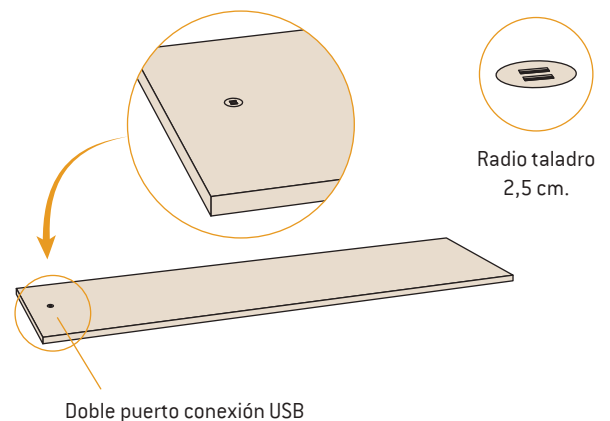

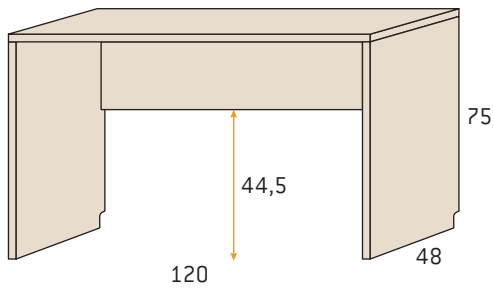

Mesa estudio

	Kilos	m ³	Código	Puntos
120 x 48 x 75	32,0	0,089	MJ6001	136

Color base o laminado: especificar color.

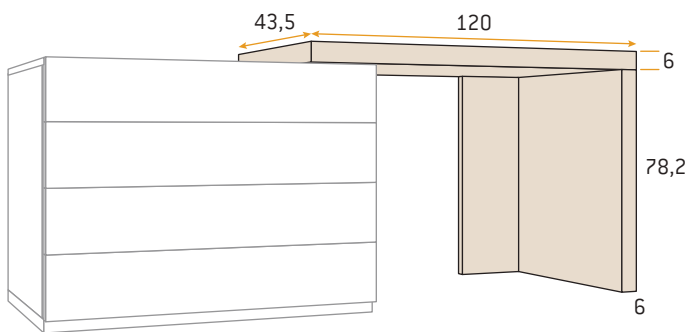

Mesa volada derecha

	Kilos	m ³	Código	Puntos
120 x 78,2 x 43,5	31,5	0,077	MJ6002	195

Color base o laminado: especificar color.

Válida solo para comodín Kúbica altura 4 cajones.

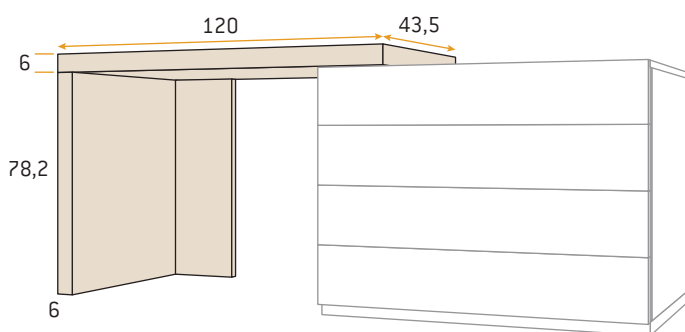

Mesa volada izquierda

	Kilos	m ³	Código	Puntos
120 x 78,2 x 43,5	31,5	0,077	MJ6003	195

Color base o laminado: especificar color.

Válida solo para comodín Kúbica altura 4 cajones.

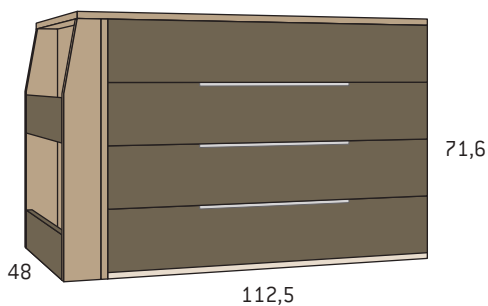

Comodín extraíble izquierda tirador solapa

	Kilos	m ³	Código	Puntos
Todo color base				
112,5	62,4	0,419	MJ6004	440

Incremento unitario lacado frente de cajón 16

Frente de cajones lacados -no incluye lacado de frente de estantería lateral-

112,5	62,4	0,419	MJ6005	504
-------	------	-------	---------------	-----

Incremento lacado frente estantería lateral 20

Color base: especificar color.

Color base o laminado: especificar color.

Color base, laminado o lacado: especificar color.

Tirador: especificar color -inox, blanco, gris, basalto, pizarra o cobalto-

No permite lacado de tapa.

No admite modificación.

Zona Estudio

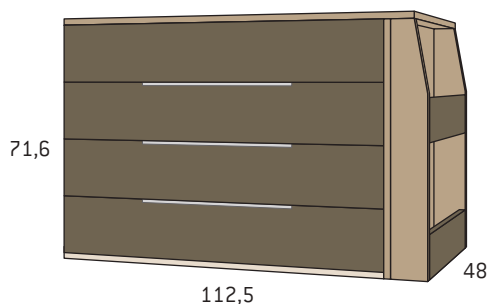

No admite modificación.

Comodín extraíble derecha tirador solapa

	Kilos	m ³	Código	Puntos
Todo color base				
112,5	62,4	0,419	MJ6006	440
<i>Incremento unitario lacado frente de cajón</i>				16
Frente de cajones lacados -no incluye lacado de frente de estantería lateral-				
112,5	62,4	0,419	MJ6007	504
<i>Incremento lacado frente estantería lateral</i>				20

Color base: especificar color.

Color base o laminado: especificar color.

Color base, laminado o lacado: especificar color.

Tirador: especificar color -inox, blanco, gris, basalto, pizarra o cobalto-.

No permite lacado de tapa.

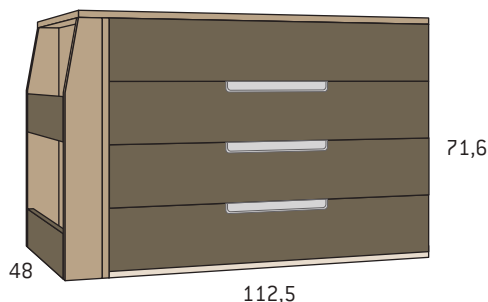

No admite modificación.

Comodín extraíble izquierda tirador embutido

	Kilos	m ³	Código	Puntos
Todo color base				
112,5	62,4	0,419	MJ6008	449
<i>Incremento unitario lacado frente de cajón</i>				16
Frente de cajones lacados -no incluye lacado de frente de estantería lateral-				
112,5	62,4	0,419	MJ6009	513
<i>Incremento lacado frente estantería lateral</i>				20

Color base: especificar color.

Color base o laminado: especificar color.

Color base, laminado o lacado: especificar color.

Tirador: especificar color -inox, blanco, gris, basalto, pizarra o cobalto-.

No permite lacado de tapa.

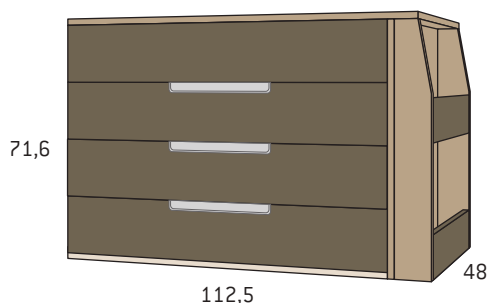

No admite modificación.

Comodín extraíble derecha tirador embutido

	Kilos	m ³	Código	Puntos
Todo color base				
112,5	62,4	0,419	MJ6010	449
<i>Incremento unitario lacado frente de cajón</i>				16
Frente de cajones lacados -no incluye lacado de frente de estantería lateral-				
112,5	62,4	0,419	MJ6011	513
<i>Incremento lacado frente estantería lateral</i>				20

Color base: especificar color.

Color base o laminado: especificar color.

Color base, laminado o lacado: especificar color.

Tirador: especificar color -inox, blanco, gris, basalto, pizarra o cobalto-.

No permite lacado de tapa.

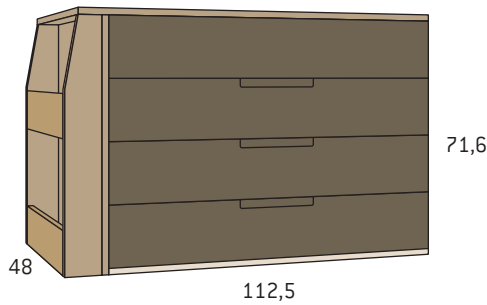

No admite modificación.

Comodín extraíble izquierda tirador Sare

	Kilos	m ³	Código	Puntos
Frente de cajones lacados -no incluye lacado de frente de estantería lateral-				
112,5	62,4	0,419	MJ6012	505
<i>Incremento lacado frente estantería lateral</i>				20

- Color base: especificar color.
- Color base o laminado: especificar color.
- Color base, laminado o lacado: especificar color.
- Color lacado: especificar color.

No permite lacado de tapa.

Ancho tirador Sare 24 cm.

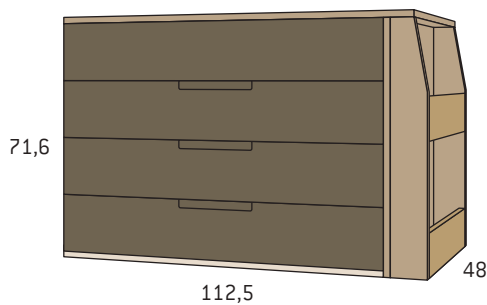

No admite modificación.

Comodín extraíble derecha tirador Sare

	Kilos	m ³	Código	Puntos
Frente de cajones lacados -no incluye lacado de frente de estantería lateral-				
112,5	62,4	0,419	MJ6013	505
<i>Incremento lacado frente estantería lateral</i>				20

- Color base: especificar color.
- Color base o laminado: especificar color.
- Color base, laminado o lacado: especificar color.
- Color lacado: especificar color.

No permite lacado de tapa.

Ancho tirador Sare 24 cm.

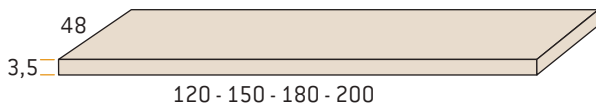

Encimeras

	Kilos	m ³	Código	Puntos
120 x 48	12,5	0,033	MJ6014	55
150 x 48	15,6	0,042	MJ6015	67
180 x 48	18,7	0,050	MJ6016	75
200 x 48	20,8	0,055	MJ6017	83

- Color base o laminado: especificar color.

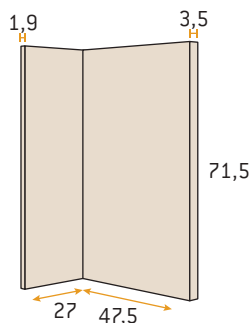

Costado de mesa

	Kilos	m ³	Código	Puntos
47,5 x 27 x 71,5	9,8	0,027	MJ6018	52

- Color base o laminado: especificar color.

Válido para derecha o izquierda.

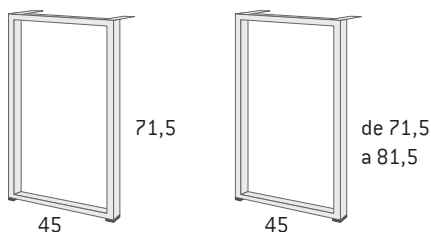

Pata metálica cuadrada

	Kilos	m ³	Código	Puntos
45 x 71,5	4,3	0,049	MJ6019	103
45 x a medida de 71,5 a 81,5	4,3	0,049	MJ6020	123

- Color inox, blanco o pizarra: especificar color.

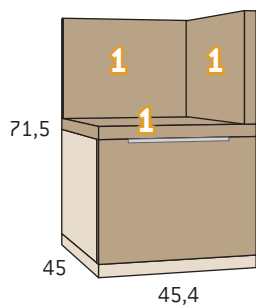

Módulo bajo mesa 1 contenedor tirador solapa

	Kilos	m ³	Código	Puntos	Código	Puntos
Todo color base			Sin autofreno		Con autofreno	
Ancho 45,4	24,0	0,127	MJ6021	172	MJ6021A	178
Frente de cajones lacado			Sin autofreno		Con autofreno	
-no incluye lacado de zona 1-						
Ancho 45,4	24,0	0,127	MJ6022	202	MJ6022A	208
<i>Incremento lacado zona 1</i>						40

Color base: especificar color.

Color base, laminado o lacado: especificar color.

Tirador: especificar color -inox, blanco, gris, basalto, pizarra o cobalto-.

Válido para derecha/izquierda.

Especificar color zona 1.

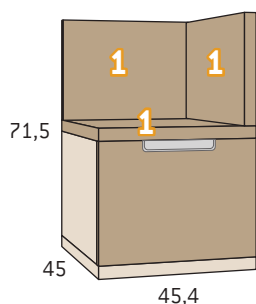

Módulo bajo mesa 1 contenedor tirador embutido

	Kilos	m ³	Código	Puntos	Código	Puntos
Todo color base			Sin autofreno		Con autofreno	
Ancho 45,4	24,0	0,116	MJ6023	174	MJ6023A	180
Frente de cajones lacado			Sin autofreno		Con autofreno	
-no incluye lacado de zona 1-						
Ancho 45,4	24,0	0,116	MJ6024	204	MJ6024A	210
<i>Incremento lacado zona 1</i>						40

Color base: especificar color.

Color base, laminado o lacado: especificar color.

Tirador: especificar color -inox, blanco, gris, basalto, pizarra o cobalto-.

Válido para derecha/izquierda.

Especificar color zona 1.

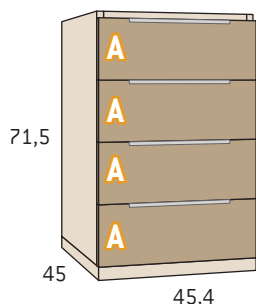

Módulo bajo mesa 4 cajones tirador solapa

	Kilos	m ³	Código	Puntos	Código	Puntos
Todo color base			Sin autofreno		Con autofreno	
Ancho 45,4	25,3	0,180	MJ6025	194	MJ6025A	210
<i>Incremento unitario lacado frente de cajón</i>						10
Frente de cajones lacado			Sin autofreno		Con autofreno	
Ancho 45,4	25,3	0,180	MJ6026	234	MJ6026A	250

Color base: especificar color.

Color base, laminado o lacado: especificar color.

Tirador: especificar color -inox, blanco, gris, basalto, pizarra o cobalto-.

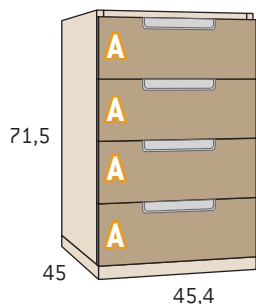

Módulo bajo mesa 4 cajones tirador embutido

	Kilos	m ³	Código	Puntos	Código	Puntos
Todo color base			Sin autofreno		Con autofreno	
Ancho 45,4	25,3	0,169	MJ6027	202	MJ6027A	218
<i>Incremento unitario lacado frente de cajón</i>						10
Frente de cajones lacado			Sin autofreno		Con autofreno	
Ancho 45,4	25,3	0,169	MJ6028	242	MJ6028A	258

Color base: especificar color.

Color base, laminado o lacado: especificar color.

Tirador: especificar color -inox, blanco, gris, basalto, pizarra o cobalto-.

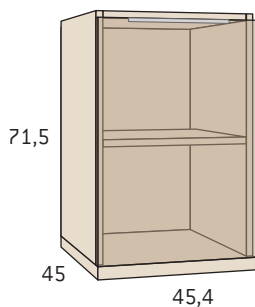

Bisagras con regulación y amortiguación de cierre.

Módulo bajo mesa 1 puerta tirador solapa

	Kilos	m ³	Código	Puntos
Todo color base				
Ancho 45,4	21,8	0,180	MJ6029	163
Frente de puerta lacado				
Ancho 45,4	21,8	0,180	MJ6030	203

Color base: especificar color.

Color base, laminado o lacado: especificar color.

Tirador: especificar color -inox, blanco, gris, basalto, pizarra o cobalto-.

Tiene un estante interior móvil.

Especificar apertura de puerta derecha o izquierda.

De serie apertura derecha.

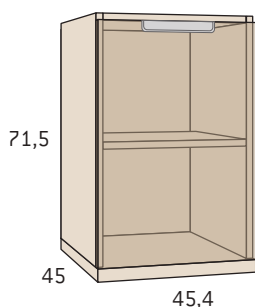

Bisagras con regulación y amortiguación de cierre.

Módulo bajo mesa 1 puerta tirador embutido

	Kilos	m ³	Código	Puntos
Todo color base				
Ancho 45,4	21,8	0,169	MJ6031	166
Frente de puerta lacado				
Ancho 45,4	21,8	0,169	MJ6032	206

Color base: especificar color.

Color base, laminado o lacado: especificar color.

Tirador: especificar color -inox, blanco, gris, basalto, pizarra o cobalto-.

Tiene un estante interior móvil.

Especificar apertura de puerta derecha o izquierda.

De serie apertura derecha.

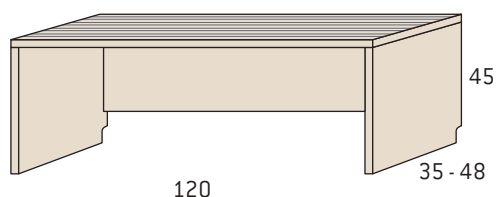

Maletero

	Kilos	m ³	Código	Puntos
120 x 45 x 35	19,1	0,054	MJ6033	122
120 x 45 x 48	24,9	0,070	MJ6034	132

Color base o laminado: especificar color.



Estantería para mesita con tarima o para colgar

	Kilos	m ³	Código	Puntos
Color base				
17 x 15 x 60	2,8	0,020	MJ6035	72
Color lacado				
17 x 15 x 60	2,8	0,020	MJ6036	112

Color base, laminado o lacado: especificar color.

Zona Estudio

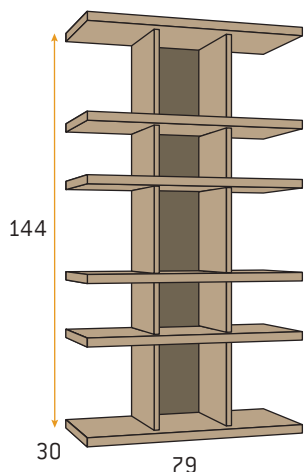

Estantería Tower

	Kilos	m ³	Código	Puntos
Todo color base				
79 x 144 x 30	39,4	0,087	MJ6037	200
Estantes y divisores en color lacado				
79 x 144 x 30	39,4	0,087	MJ6038	390
Todo color lacado				
79 x 144 x 30	39,4	0,087	MJ6039	405

Color base, laminado o lacado: especificar color.

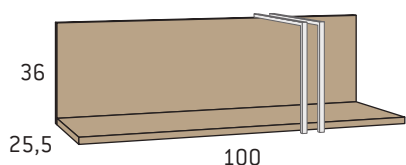

Diáfano metálico

	Kilos	m ³	Código	Puntos
Color base				
100 x 36 x 25,5	8,5	0,033	MJ6040	95
Color lacado				
100 x 36 x 25,5	8,5	0,033	MJ6041	115

Color base, laminado o lacado: especificar color.

Color inox, blanco o pizarra: especificar color.

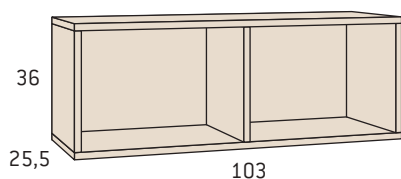

Módulo estantes

	Kilos	m ³	Código	Puntos
103 x 36 x 25,5	12,0	0,110	MJ6042	90

Color base o laminado: especificar color.

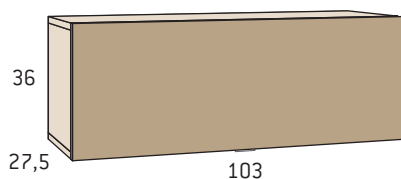

Módulo 1 puerta

	Kilos	m ³	Código	Puntos
Todo color base				
103 x 36 x 27,5	17,6	0,118	MJ6043	110
Frente de puerta lacado				
103 x 36 x 27,5	17,6	0,118	MJ6044	129

Color base o laminado: especificar color.

Color base, laminado o lacado: especificar color.

Tirador: especificar tipo y color:

- Embutido -inox, blanco, gris, basalto, pizarra o cobalto-,
- Solapa-inox, blanco, gris, basalto, pizarra o cobalto-, o
- Vertical -inox, blanco o pizarra-.

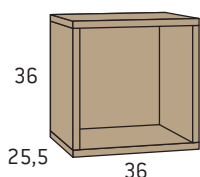

Cubo

	Kilos	m ³	Código	Puntos
Color base				
36 x 36 x 25,5	5,1	0,040	MJ6045	66
Color lacado				
36 x 36 x 25,5	5,1	0,040	MJ6046	96

Color base, laminado o lacado: especificar color.

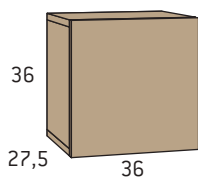

Apertura con pulsador.

Cubo con puerta

	Kilos	m ³	Código	Puntos
Todo color base				
36 x 36 x 27,5	6,8	0,042	MJ6047	91
Cubo color base y frente de puerta lacado				
36 x 36 x 27,5	6,8	0,042	MJ6048	101
Todo lacado				
36 x 36 x 27,5	6,8	0,042	MJ6049	131

■ Color base, laminado o lacado: especificar color.

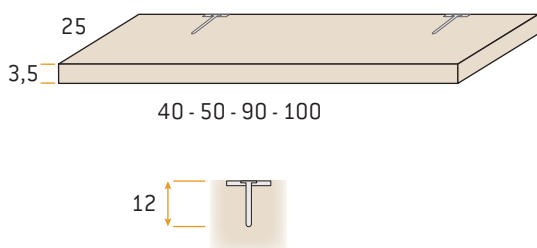

Leja

	Kilos	m ³	Código	Puntos
40 x 25	2,4	0,005	MJ6050	34
50 x 25	3,0	0,008	MJ6051	36
90 x 25	5,1	0,014	MJ6052	42
100 x 25	5,7	0,015	MJ6053	45

■ Color base o laminado: especificar color.

Incluye 2 soportes ocultos.

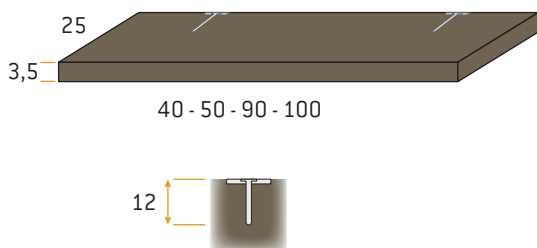

Leja lacada

	Kilos	m ³	Código	Puntos
40 x 25	2,4	0,005	MJ6054	51
50 x 25	3,0	0,008	MJ6055	54
90 x 25	5,1	0,014	MJ6056	65
100 x 25	5,7	0,015	MJ6057	70

■ Color lacado: especificar color.

Incluye 2 soportes ocultos.

Tiradores

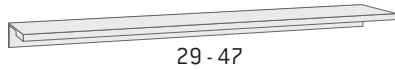

29 - 47

Tirador solapa

	Kilos	m ³	Código	Puntos
Ancho 29	0,1	0,008	MJ6058	12
Ancho 47	0,2	0,008	MJ6059	18

☐ Especificar color: inox, blanco, gris, basalto, pizarra o cobalto.



6

Tirador vertical

	Kilos	m ³	Código	Puntos
Para mesitas, comodines y sinfonieres de series Noa Vertical, Noa y Modular	0,1	0,008	MJ6060	3

☐ Especificar color: inox, blanco o pizarra.



16

Tirador Kúbica 16

	Kilos	m ³	Código	Puntos
Para mesitas, comodines y sinfonieres colección Kúbica 19 y 35	0,2	0,008	MJ6061	6

☐ Especificar color: inox, blanco, gris, basalto, pizarra o cobalto.

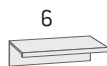

6

Tirador Kúbica

	Kilos	m ³	Código	Puntos
Ancho 19	0,1	0,008	MJ6062	5
Ancho 35	0,1	0,008	MJ6063	5

☐ Solo color: inox.

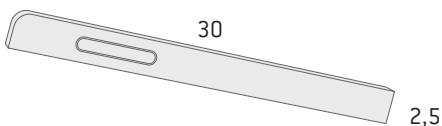

30

2,5

Tirador Barra 30

	Kilos	m ³	Código	Puntos
Para armarios	0,2	0,008	MJ6064	15

☐ Especificar color: inox, blanco, gris, basalto, pizarra o cobalto.

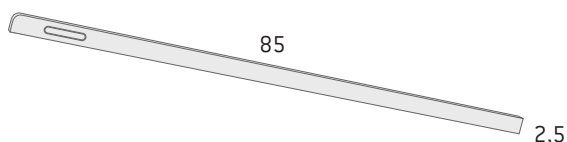

85

2,5

Tirador Barra 85

	Kilos	m ³	Código	Puntos
Para armarios	0,3	0,015	MJ6065	25

☐ Especificar color: inox, blanco, gris, basalto, pizarra o cobalto.

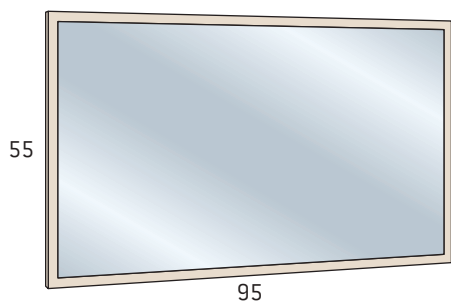

Marco rectangular

	Kilos	m ³	Código	Puntos
95 x 55	7,8	0,018	MJ6066	91

Color base o laminado: especificar color.

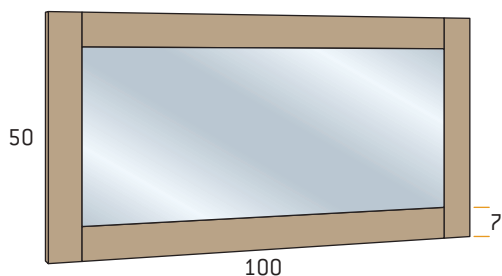

Marco rectangular con marco

	Kilos	m ³	Código	Puntos
Marco color base				
100 x 50	10,0	0,024	MJ6067	112
Marco color lacado				
100 x 50	10,0	0,024	MJ6068	130

Color base o lacado: especificar tipo y color.

No disponible en acabados laminado.

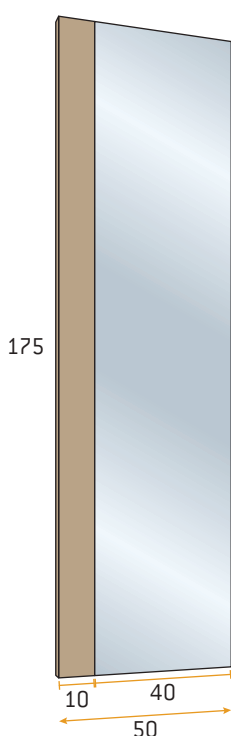

Espejo vertical bicolor

	Kilos	m ³	Código	Puntos
Color base o laminado				
50 x 175	16,8	0,038	MJ6069	147
Color lacado				
50 x 175	16,8	0,038	MJ6070	197

Color base, laminado o lacado: especificar color.

Espejos

30€

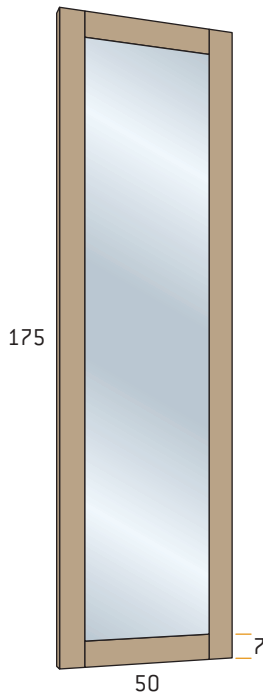

Marco vertical con marco

	Kilos	m ³	Código	Puntos
Marco color base				
50 x 175	17,0	0,040	MJ6071	162
Marco color lacado				
50 x 175	17,0	0,040	MJ6072	177

Color base o lacado: especificar tipo y color.

No disponible en acabados laminado.

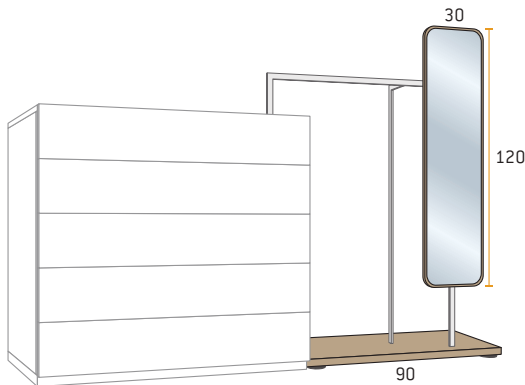

Espejo auxiliar con colgador

	Kilos	m ³	Código	Puntos
Para comodines y sinfonieres colección K19				
Para altura 5 cajones	18,5	0,057	MJ6073	235
Para altura 7 cajones	18,5	0,057	MJ6074	235
Para comodines y sinfonieres colección Noa Vertical, Noa y Sare				
Para altura 5 cajones	18,5	0,057	MJ6075	235
Para altura 7 cajones	18,5	0,057	MJ6076	235
Para comodines y sinfonieres colección Kúbica				
Para altura 5 cajones	18,5	0,057	MJ6077	235
Para altura 6 cajones	18,5	0,057	MJ6078	235

Color base o laminado: especificar tipo y color.

Color inox, blanco o pizarra: especificar color.

Especificar si el comodín o sinfonier van sobre soporte metálico.

Especificar si el espejo auxiliar con colgador va sobre soporte metálico.

Por defecto espejo derecho, indicar si desea cambio de mano.

Panel espejo regulable en altura.

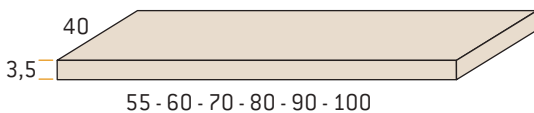

Tarimas

	Kilos	m ³	Código	Puntos
55 x 40 x 3,5	4,8	0,013	MJ6079	33
60 x 40 x 3,5	5,2	0,014	MJ6080	33
70 x 40 x 3,5	6,1	0,017	MJ6081	36
80 x 40 x 3,5	7,0	0,019	MJ6082	39
90 x 40 x 3,5	7,8	0,021	MJ6083	42
100 x 40 x 3,5	8,7	0,024	MJ6084	45

Color base o laminado: especificar color.

Cosmo

by Eos

Armarios
puertas batientes
Vestidores
Abuhardillados

Bisagras con cierre suave incluido

Interiores de armario y cascos en todos los acabados base

Complementos interiores con posibilidad de combinar distintos acabados base

3 alturas: 220 - 240 - 260

Amplia gama de anchos de armarios desde 40,4 hasta 298,4

Puertas opción de modelo:

Lisa - Lacada - Sare - con luna - Enmarcada - Clair - Kúbica - Perfil

Distintos modelos de tirador:

embutido - barra 30 - barra 85 - solapa

ARMARIOS PUERTAS
BATIENTES

Pistón amortiguador para el autofreno de la puerta



Glicerio
Chaves
Hornero

Sistema automático de montaje de la bisagra al soporte
Bisagra regulable tridimensionalmente

Información **importante**

Armarios con puertas batientes

- Los cascos de los armarios están mecanizados para puertas, no son válidos para vestidores sin puertas.
- **Altura mínima de montaje: 2 cm. más que la altura del armario.**
- **Anchura mínima de montaje: 5 cm. más que el ancho del armario.**
- En armarios con puertas plegables hay que utilizar cajoneras y bandejas extraíbles asimétricas.
- Opciones de interiores predefinidos pág. 298 - 305
- Opciones de interiores personalizables pág. 306 - 317

Reducciones especiales

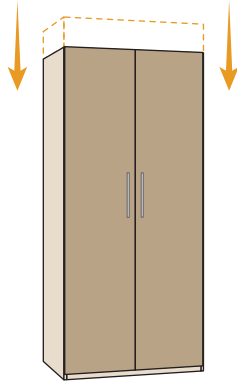

Reducción de alto

Hasta altura 260

No permite reducción de zócalo.

Afecta a frentes.

Incrementa el precio del **mueble** un **15%**

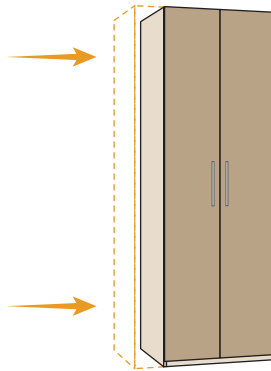

Reducción de ancho

Afecta a frentes

Incrementa el precio del **mueble** un **20%**

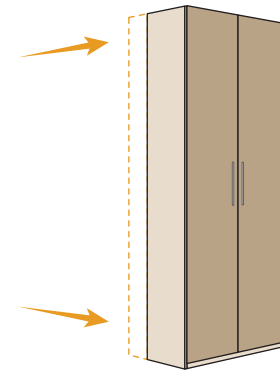

Reducción de fondo

El fondo mínimo de armario con cajones será de 35 cm.

Incrementa el precio del **casco del mueble** un **15%**

Estas reducciones especiales son también aplicables a opciones de interiores predefinidas.

Cajeados especiales

	Puntos	
	Cajeadado sencillo	Cajeadado doble
Armarios de 1 o 2 puertas y armarios terminales	80	95
Armarios de 3 o 4 puertas	100	125
Armarios de 5 o 6 puertas	100	125
Armarios rincón	150	185

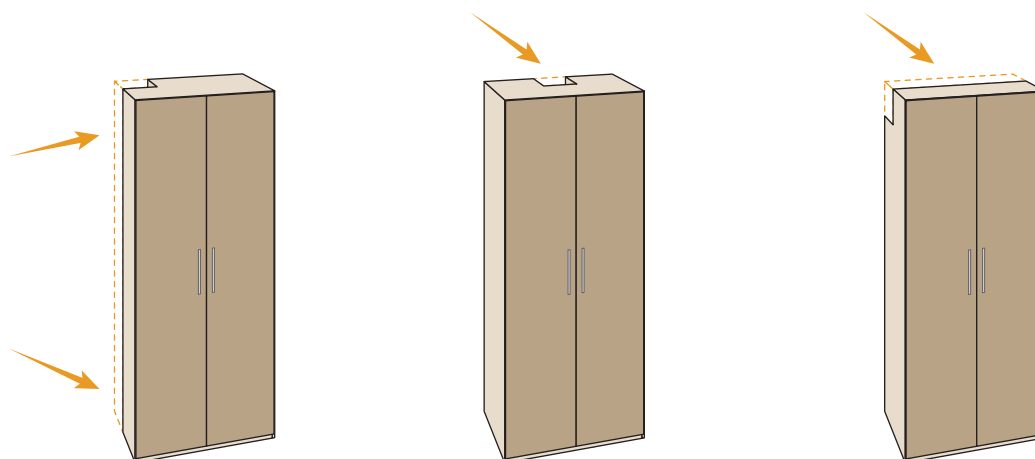

Para modificaciones no especificadas consultar con fábrica.

Opción **iluminación con barra de led** para interior de armarios

Válido para todos los armarios.

Activación de serie por sensor térmico.

Activación opcional con pulsador touch. Pulsador touch no incrementa precio. Necesario especificar en pedido.

Recomendamos utilizar una barra de led por cuerpo de armario.

La barra de led se embute por defecto en los costados indicados en los dibujos explicativos.

Armarios con 1 barra de led incrementan su precio en **130 puntos**.

Armarios con 2 barras de led incrementan su precio en **240 puntos**.

Armarios con 3 barras de led incrementan su precio en **330 puntos**.

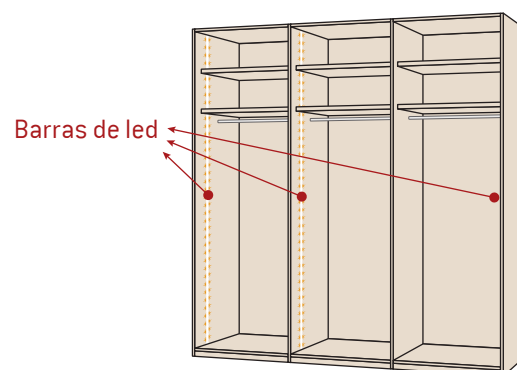
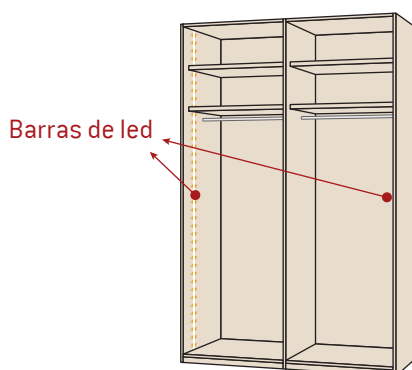
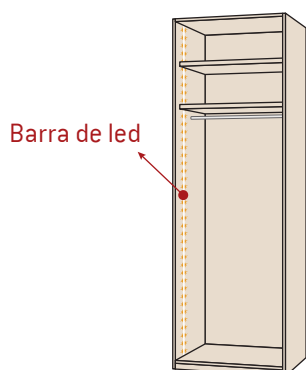

Armarios

Opción **reguladores de altura para armarios con puertas batientes**

Es necesario solicitarlos en el pedido para mecanizar el armario.

Los reguladores de altura permiten nivelar el armario si el suelo de la habitación no es uniforme.

	Puntos
Armarios de 1 puerta y terminales	19
Armarios de 2 puertas	19
Armarios de 3 puertas	28
Armarios de 4 puertas	28
Armarios de 5 puertas	38
Armarios de 6 puertas	38
Armarios rincón de 1 puerta	24
Armarios rincón de 2 puertas	28



Los armarios con puertas correderas embutidas al suelo llevan incluidos los reguladores de altura de serie.

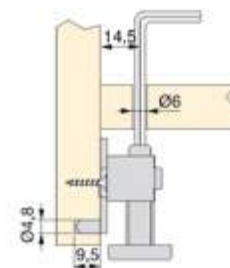

Mecanizado de costados para armarios rectos puertas batientes

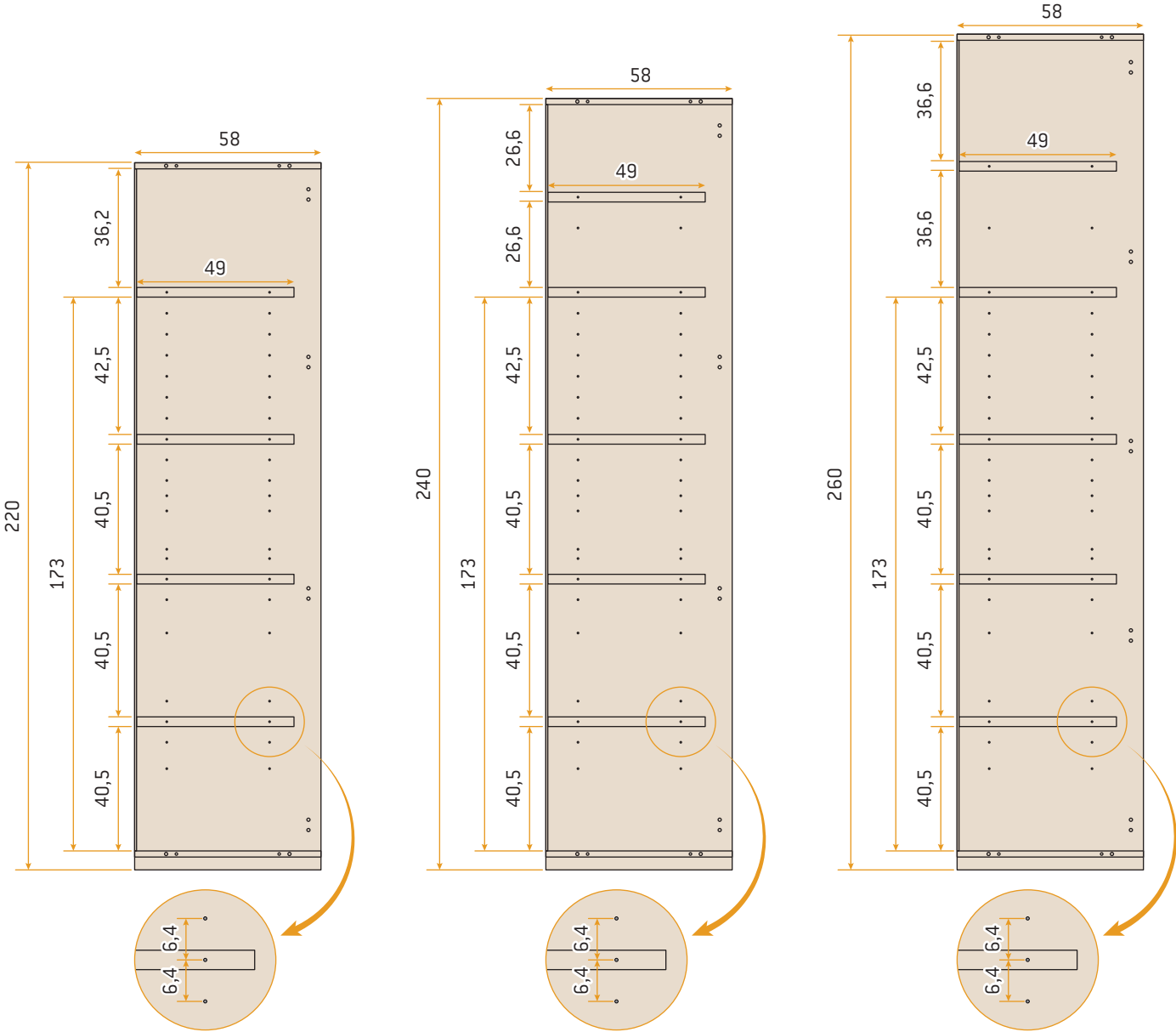

Armarios

Interiores de armarios rectos puertas batientes

	Casco vacío	Casco estándar		
Armarios 1 y 2 puertas	 220 · 240 · 260	 220 36,2 173	 240 26,6 26,6 173	 260 36,6 36,6 173
Armarios 3 puertas	 220 · 240 · 260	 220 36,2 173 42,5 40,5 40,5 40,5	 240 26,6 26,6 173 42,5 40,5 40,5 40,5	 260 36,6 36,6 173 42,5 40,5 40,5 40,5
Armarios 4 puertas	 220 · 240 · 260	 220 36,2 173	 240 26,6 26,6 173	 260 36,6 36,6 173
Armarios 5 puertas	 220 · 240 · 260	 220 36,2 173 42,5 40,5 40,5 40,5	 240 26,6 26,6 173 42,5 40,5 40,5 40,5	 260 36,6 36,6 173 42,5 40,5 40,5 40,5
Armarios 6 puertas	 220 · 240 · 260	 220 36,2 173	 240 26,6 26,6 173	 260 36,6 36,6 173

Opciones de puertas



Puerta lisa
(base o laminado)

Puerta lisa con luna
(base o laminado)

Puerta lacada

Puerta enmarcada base



Puerta lacada tirador Sare
Largo de tirador opcional de 30 cm o de 123 cm.

Puerta Clair
No admite modificación. Disponible en acabado pizarra o blanco, especificar color.

Puerta Kúbica
Puerta tirador Perfil
Modelos puerta Kúbica, tirador Perfil y puertas plegables en armarios ya configurados.
Ir a páginas 173 - 193

Acabado laminado: se puede aplicar a todo acabado base de puertas excepto en puertas enmarcadas. No incrementa precio.

Tiradores

Modelo de puerta	Tirador Barra 30	Tirador Barra 85	Tirador solapa	Tirador embutido
Puerta lisa (base o laminado)	de serie	opcional	opcional	opcional
Puerta lisa con luna	de serie	opcional	opcional	opcional
Puerta lacada	de serie	opcional	opcional	opcional
Puerta enmarcada base	de serie	opcional	opcional	no acepta
Puerta Clair	-	-	-	-
Puerta Kúbica	de serie	opcional	opcional	opcional
Puerta tirador Perfil	-	-	-	-
Puertas plegables	de serie	opcional	no acepta	no acepta

Puerta lacada tirador Sare	Tirador Sare 30 cm.	Tirador Sare largo 123 cm.
----------------------------	---------------------	----------------------------

El cambio de tirador no incrementa precio.

Imprescindible indicar color de tirador: inox, blanco, gris, basalto, pizarra o cobalto.

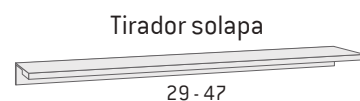
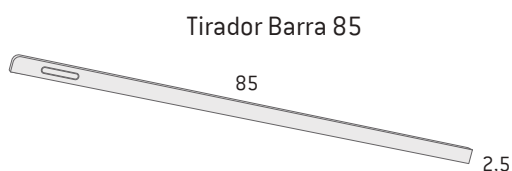
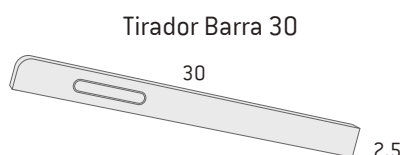

Armarios con tirador solapa no aceptan 2 puertas enfrentadas con tirador.

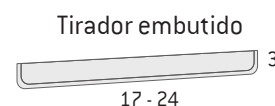

Armarios

Opciones de puertas para cascos de armario

Armarios	Tamaño de puertas		
	39,3	44,3	49,3
Armario 1 puerta 40,4	1		
Armario 1 puerta 45,4		1	
Armario 1 puerta 50,4			1
Armario 2 puertas 80	2		
Armario 2 puertas 90		2	
Armario 2 puertas 100			2
Armario 3 puertas 119,6	3		
Armario 3 puertas 124,6	2	1	
Armario 3 puertas 129,6	1	2	
Armario 3 puertas 134,6		3	
Armario 3 puertas 139,6		2	1
Armario 3 puertas 144,6		1	2
Armario 3 puertas 149,6			3
Armario 4 puertas 159,2	4		
Armario 4 puertas 169,2	2	2	
Armario 4 puertas 179,2		4	
Armario 4 puertas 189,2		2	2
Armario 4 puertas 199,2			4
Armario 5 puertas 208,8	4		1
Armario 5 puertas 218,8	1	4	
Armario 5 puertas 223,8		5	
Armario 5 puertas 228,8		4	1
Armario 5 puertas 238,8	1		4
Armario 5 puertas 243,8		1	4
Armario 5 puertas 248,8			5
Armario 6 puertas 238,4	6		
Armario 6 puertas 248,4	4	2	
Armario 6 puertas 258,4	2	4	
Armario 6 puertas 268,4		6	
Armario 6 puertas 278,4		4	2
Armario 6 puertas 288,4		2	4
Armario 6 puertas 298,4			6

Puertas para armario altura 220	Kilos	m ³	Código	Puntos
Puerta lisa (base o laminado)	10,5	0,035	MJ1901	57
Puerta lisa con luna	15,0	0,035	MJ1901LU	110
Puerta lacada	10,7	0,035	MJ1901L	114
Puerta lacada Sare	10,7	0,035	MJ1901LS	140
Puerta enmarcada base	12,0	0,035	MJ1901EM	99
Puerta Clair	8,5	0,035	MJ1901CL	317

Puertas para armario altura 220	Kilos	m ³	Código	Puntos
Puerta lisa (base o laminado)	11,8	0,039	MJ1905	61
Puerta lisa con luna	17,1	0,039	MJ1905LU	119
Puerta lacada	12,0	0,039	MJ1905L	125
Puerta lacada Sare	12,0	0,039	MJ1905LS	145
Puerta enmarcada base	13,3	0,039	MJ1905EM	105
Puerta Clair	9,8	0,039	MJ1905CL	322

Puertas para armario altura 220	Kilos	m ³	Código	Puntos
Puerta lisa (base o laminado)	13,2	0,043	MJ1910	65
Puerta lisa con luna	19,2	0,043	MJ1910LU	126
Puerta lacada	13,4	0,043	MJ1910L	130
Puerta lacada Sare	13,4	0,043	MJ1910LS	150
Puerta enmarcada base	14,7	0,043	MJ1910EM	111
Puerta Clair	11,2	0,043	MJ1910CL	329

Modelos **puerta Kúbica**, **tirador Perfil** y **puertas plegables** en armarios ya configurados.
Ir a páginas 173 - 193

Puertas para armario altura 240				
	Kilos	m ³	Código	Puntos
39,3 de ancho				
Puerta lisa (base o laminado)	11,4	0,038	MJ2901	60
Puerta lisa con luna	15,9	0,038	MJ2901LU	119
Puerta lacada	11,6	0,038	MJ2901L	124
Puerta lacada Sare	11,6	0,038	MJ2901LS	150
Puerta enmarcada base	12,9	0,038	MJ2901EM	105
Puerta Clair	9,4	0,038	MJ2901CL	322

44,3 de ancho				
	Kilos	m ³	Código	Puntos
Puerta lisa (base o laminado)	12,9	0,043	MJ2905	64
Puerta lisa con luna	18,2	0,043	MJ2905LU	124
Puerta lacada	13,1	0,043	MJ2905L	135
Puerta lacada Sare	13,1	0,043	MJ2905LS	155
Puerta enmarcada base	14,4	0,043	MJ2905EM	108
Puerta Clair	10,9	0,043	MJ2905CL	329

49,3 de ancho				
	Kilos	m ³	Código	Puntos
Puerta lisa (base o laminado)	14,4	0,047	MJ2910	68
Puerta lisa con luna	20,4	0,047	MJ2910LU	131
Puerta lacada	14,6	0,047	MJ2910L	140
Puerta lacada Sare	14,6	0,047	MJ2910LS	160
Puerta enmarcada base	15,9	0,047	MJ2910EM	117
Puerta Clair	12,4	0,047	MJ2910CL	331

Puertas para armario altura 260				
	Kilos	m ³	Código	Puntos
39,3 de ancho				
Puerta lisa (base o laminado)	12,4	0,041	MJ5901	64
Puerta lisa con luna	16,9	0,041	MJ5901LU	126
Puerta lacada	12,6	0,041	MJ5901L	134
Puerta lacada Sare	12,6	0,041	MJ5901LS	160
Puerta enmarcada base	13,9	0,041	MJ5901EM	111
Puerta Clair	10,4	0,041	MJ5901CL	343

44,3 de ancho				
	Kilos	m ³	Código	Puntos
Puerta lisa (base o laminado)	14,0	0,046	MJ5905	68
Puerta lisa con luna	19,3	0,046	MJ5905LU	129
Puerta lacada	14,2	0,046	MJ5905L	145
Puerta lacada Sare	14,2	0,046	MJ5905LS	165
Puerta enmarcada base	15,5	0,046	MJ5905EM	118
Puerta Clair	12,0	0,046	MJ5905CL	355

49,3 de ancho				
	Kilos	m ³	Código	Puntos
Puerta lisa (base o laminado)	15,6	0,051	MJ5910	72
Puerta lisa con luna	21,6	0,051	MJ5910LU	134
Puerta lacada	15,8	0,051	MJ5910L	152
Puerta lacada Sare	15,8	0,051	MJ5910LS	172
Puerta enmarcada base	17,1	0,051	MJ5910EM	127
Puerta Clair	13,6	0,051	MJ5910CL	367

Modelos **puerta Kúbica, tirador Perfil y puertas plegables** en armarios ya configurados.
Ir a páginas 173 - 193

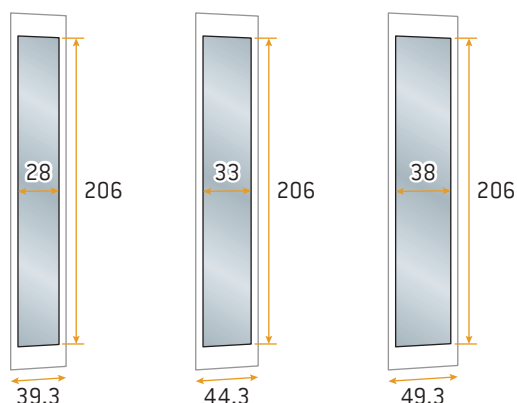

Luna para interior de puerta para armario				
	Kilos	m ³	Código	Puntos
28 x 206	4,5	0,020	MJ1916	52
33 x 206	5,3	0,020	MJ1917	54
38 x 206	6,0	0,020	MJ1918	56

Válida para armarios 220, 240 y 260.

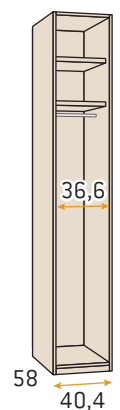

Casco necesita 1 puerta de 39,3 (pág. 115 - 117).

Armario 1 puerta 40,4

	Kilos	m ³	Código	Puntos
40,4 x 220				
Armario puerta lisa casco estándar	54,7	0,159	MJ1001	253
Armario puerta lisa casco vacío	51,3	0,154	MJ1001V	234
Casco estándar -necesita puerta-	44,3	0,125	MJ1002	196
Casco vacío -necesita puerta-	40,8	0,120	MJ1002V	177
40,4 x 240				
Armario puerta lisa casco estándar	62,3	0,180	MJ2001	283
Armario puerta lisa casco vacío	55,4	0,164	MJ2001V	252
Casco estándar -necesita puerta-	50,9	0,142	MJ2002	223
Casco vacío -necesita puerta-	43,9	0,126	MJ2002V	192
40,4 x 260				
Armario puerta lisa casco estándar	66,4	0,190	MJ5001	299
Armario puerta lisa casco vacío	59,5	0,174	MJ5001V	268
Casco estándar -necesita puerta-	54,0	0,149	MJ5002	235
Casco vacío -necesita puerta-	47,1	0,133	MJ5002V	204

Color base: especificar color. Puerta: especificar modelo y color.

Tirador: indicar tipo y color -inox, blanco, gris, basalto, pizarra o cobalto-.

Los armarios 220 llevan un estante superior menos en cada hueco.

Casco de armario con costados mecanizado para puertas.

Especificar apertura de puerta: derecha o izquierda.

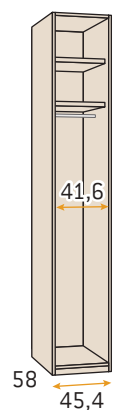
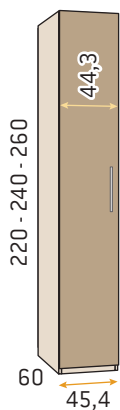

Casco necesita 1 puerta de 44,3 (pág. 115 - 117).

Armario 1 puerta 45,4

	Kilos	m ³	Código	Puntos
45,4 x 220				
Armario puerta lisa casco estándar	57,6	0,168	MJ1003	261
Armario puerta lisa casco vacío	53,7	0,162	MJ1003V	242
Casco estándar -necesita puerta-	45,8	0,129	MJ1004	200
Casco vacío -necesita puerta-	41,9	0,123	MJ1004V	181
45,4 x 240				
Armario puerta lisa casco estándar	65,8	0,189	MJ2003	301
Armario puerta lisa casco vacío	57,9	0,171	MJ2003V	270
Casco estándar -necesita puerta-	52,8	0,147	MJ2004	237
Casco vacío -necesita puerta-	45,0	0,129	MJ2004V	206
45,4 x 260				
Armario puerta lisa casco estándar	70,0	0,200	MJ5003	318
Armario puerta lisa casco vacío	62,2	0,182	MJ5003V	287
Casco estándar -necesita puerta-	56,0	0,154	MJ5004	250
Casco vacío -necesita puerta-	48,2	0,136	MJ5004V	219

Color base: especificar color. Puerta: especificar modelo y color.

Tirador: indicar tipo y color -inox, blanco, gris, basalto, pizarra o cobalto-.

Los armarios 220 llevan un estante superior menos en cada hueco.

Casco de armario con costados mecanizado para puertas.

Especificar apertura de puerta: derecha o izquierda.

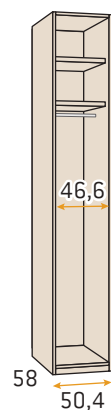
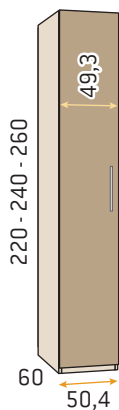

Casco necesita 1 puerta de 49,3 (pág. 115 - 117).

Armario 1 puerta 50,4

	Kilos	m ³	Código	Puntos
50,4 x 220				
Armario puerta lisa casco estándar	60,5	0,176	MJ1005	271
Armario puerta lisa casco vacío	56,1	0,169	MJ1005V	252
Casco estándar -necesita puerta-	47,3	0,133	MJ1006	206
Casco vacío -necesita puerta-	42,9	0,126	MJ1006V	187
50,4 x 240				
Armario puerta lisa casco estándar	69,2	0,198	MJ2005	312
Armario puerta lisa casco vacío	60,5	0,178	MJ2005V	279
Casco estándar -necesita puerta-	54,8	0,151	MJ2006	244
Casco vacío -necesita puerta-	46,1	0,131	MJ2006V	211
50,4 x 260				
Armario puerta lisa casco estándar	73,6	0,209	MJ5005	327
Armario puerta lisa casco vacío	64,9	0,189	MJ5005V	296
Casco estándar -necesita puerta-	58,0	0,158	MJ5006	255
Casco vacío -necesita puerta-	49,3	0,138	MJ5006V	224

Color base: especificar color. Puerta: especificar modelo y color.

Tirador: indicar tipo y color -inox, blanco, gris, basalto, pizarra o cobalto-.

Los armarios 220 llevan un estante superior menos en cada hueco.

Casco de armario con costados mecanizado para puertas.

Especificar apertura de puerta: derecha o izquierda.

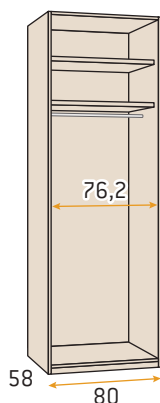
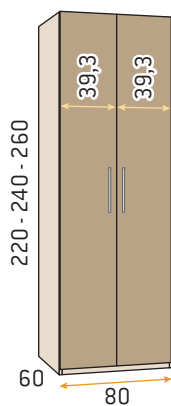

Casco necesita 2 puertas de 39,3 (pág. 115 - 117).

Armario 2 puertas 80

	Kilos	m ³	Código	Puntos
80 x 220				
Armario puertas lisas casco estándar	76,9	0,225	MJ1007	370
Armario puertas lisas casco vacío	70,0	0,214	MJ1007V	339
Casco estándar -necesita puertas-	55,9	0,157	MJ1008	256
Casco vacío -necesita puertas-	49,0	0,146	MJ1008V	225
80 x 240				
Armario puertas lisas casco estándar	89,2	0,258	MJ2007	409
Armario puertas lisas casco vacío	75,1	0,226	MJ2007V	355
Casco estándar -necesita puertas-	66,4	0,182	MJ2008	289
Casco vacío -necesita puertas-	52,3	0,150	MJ2008V	235
80 x 260				
Armario puertas lisas casco estándar	94,5	0,272	MJ5007	428
Armario puertas lisas casco vacío	80,4	0,240	MJ5007V	374
Casco estándar -necesita puertas-	69,7	0,190	MJ5008	300
Casco vacío -necesita puertas-	55,6	0,158	MJ5008V	246

Color base: especificar color.

Puerta: especificar modelo y color.

Tirador: indicar tipo y color -inox, blanco, gris, basalto, pizarra o cobalto-.

Los armarios 220 llevan un estante superior menos en cada hueco.

Casco de armario con costados mecanizado para puertas.

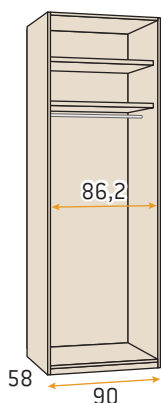
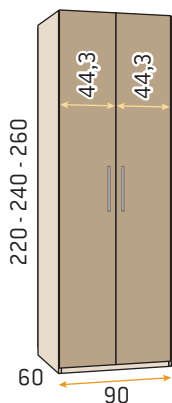

Casco necesita 2 puertas de 44,3 (pág. 115 - 117).

Armario 2 puertas 90

	Kilos	m ³	Código	Puntos
90 x 220				
Armario puertas lisas casco estándar	82,7	0,244	MJ1009	391
Armario puertas lisas casco vacío	74,7	0,231	MJ1009V	360
Casco estándar -necesita puertas-	59,0	0,166	MJ1010	269
Casco vacío -necesita puertas-	51,1	0,153	MJ1010V	238
90 x 240				
Armario puertas lisas casco estándar	96,2	0,277	MJ2009	429
Armario puertas lisas casco vacío	80,2	0,241	MJ2009V	375
Casco estándar -necesita puertas-	70,4	0,193	MJ2010	301
Casco vacío -necesita puertas-	54,4	0,157	MJ2010V	247
90 x 260				
Armario puertas lisas casco estándar	101,8	0,293	MJ5009	449
Armario puertas lisas casco vacío	85,8	0,257	MJ5009V	395
Casco estándar -necesita puertas-	73,8	0,201	MJ5010	313
Casco vacío -necesita puertas-	57,8	0,165	MJ5010V	259

Color base: especificar color.

Puerta: especificar modelo y color.

Tirador: indicar tipo y color -inox, blanco, gris, basalto, pizarra o cobalto-.

Los armarios 220 llevan un estante superior menos en cada hueco.

Casco de armario con costados mecanizado para puertas.

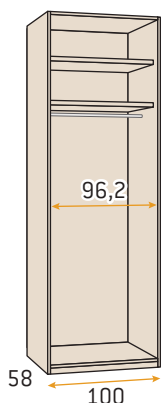
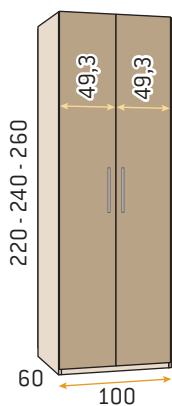

Casco necesita 2 puertas de 49,3 (pág. 115 - 117).

Armario 2 puertas 100

	Kilos	m ³	Código	Puntos
100 x 220				
Armario puertas lisas casco estándar	88,4	0,259	MJ1011	414
Armario puertas lisas casco vacío	79,5	0,245	MJ1011V	378
Casco estándar -necesita puertas-	62,1	0,173	MJ1012	284
Casco vacío -necesita puertas-	53,1	0,159	MJ1012V	248
100 x 240				
Armario puertas lisas casco estándar	103,2	0,298	MJ2011	452
Armario puertas lisas casco vacío	85,3	0,258	MJ2011V	389
Casco estándar -necesita puertas-	74,4	0,204	MJ2012	316
Casco vacío -necesita puertas-	56,6	0,164	MJ2012V	253
100 x 260				
Armario puertas lisas casco estándar	109,0	0,313	MJ5011	479
Armario puertas lisas casco vacío	91,2	0,273	MJ5011V	416
Casco estándar -necesita puertas-	77,8	0,211	MJ5012	335
Casco vacío -necesita puertas-	60,0	0,171	MJ5012V	272

Color base: especificar color.

Puerta: especificar modelo y color.

Tirador: indicar tipo y color -inox, blanco, gris, basalto, pizarra o cobalto-.

Los armarios 220 llevan un estante superior menos en cada hueco.

Casco de armario con costados mecanizado para puertas.

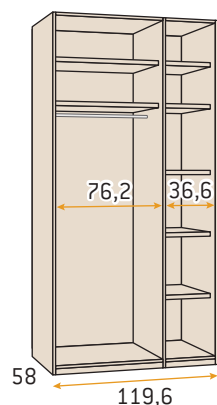
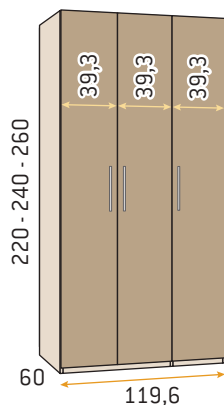

Casco necesita 3 puertas de 39,3 (pág. 115 - 117).

Armario 3 puertas 119,6

	Kilos	m ³	Código	Puntos
119,6 x 220				
Armario puertas lisas casco estándar	125,1	0,365	MJ1013	575
Armario puertas lisas casco vacío	104,2	0,327	MJ1013V	496
Casco estándar -necesita puertas-	93,7	0,263	MJ1014	404
Casco vacío -necesita puertas-	72,8	0,225	MJ1014V	325
119,6 x 240				
Armario puertas lisas casco estándar	143,5	0,414	MJ2013	638
Armario puertas lisas casco vacío	112,1	0,349	MJ2013V	524
Casco estándar -necesita puertas-	109,2	0,300	MJ2014	458
Casco vacío -necesita puertas-	77,8	0,235	MJ2014V	344
119,6 x 260				
Armario puertas lisas casco estándar	151,4	0,435	MJ5013	675
Armario puertas lisas casco vacío	120,0	0,370	MJ5013V	561
Casco estándar -necesita puertas-	114,2	0,312	MJ5014	483
Casco vacío -necesita puertas-	82,8	0,247	MJ5014V	369

Color base: especificar color.

Puerta: especificar modelo y color.

Tirador: indicar tipo y color -inox, blanco, gris, basalto, pizarra o cobalto-.

Los armarios 220 llevan un estante superior menos en cada hueco.

Casco de armario con costados mecanizado para puertas.

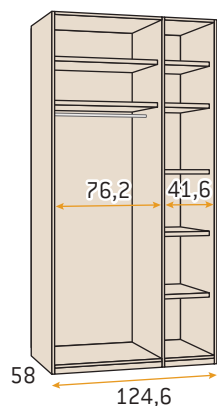
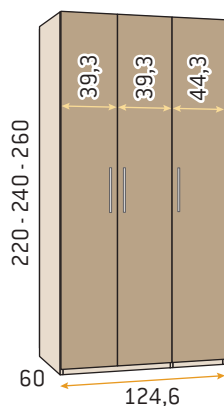

Casco necesita 2 puertas de 39,3 + 1 puerta de 44,3 (pág. 115 - 117).

Armario 3 puertas 124,6

	Kilos	m ³	Código	Puntos
124,6 x 220				
Armario puertas lisas casco estándar	129,3	0,377	MJ1015	584
Armario puertas lisas casco vacío	106,6	0,335	MJ1015V	505
Casco estándar -necesita puertas-	96,6	0,270	MJ1016	409
Casco vacío -necesita puertas-	73,9	0,228	MJ1016V	330
124,6 x 240				
Armario puertas lisas casco estándar	148,3	0,425	MJ2015	650
Armario puertas lisas casco vacío	114,6	0,355	MJ2015V	536
Casco estándar -necesita puertas-	112,6	0,307	MJ2016	466
Casco vacío -necesita puertas-	78,9	0,237	MJ2016V	352
124,6 x 260				
Armario puertas lisas casco estándar	156,4	0,447	MJ5015	686
Armario puertas lisas casco vacío	122,7	0,377	MJ5015V	572
Casco estándar -necesita puertas-	117,6	0,319	MJ5016	490
Casco vacío -necesita puertas-	83,9	0,249	MJ5016V	376

Color base: especificar color.

Puerta: especificar modelo y color.

Tirador: indicar tipo y color -inox, blanco, gris, basalto, pizarra o cobalto-.

Los armarios 220 llevan un estante superior menos en cada hueco.

Casco de armario con costados mecanizado para puertas.

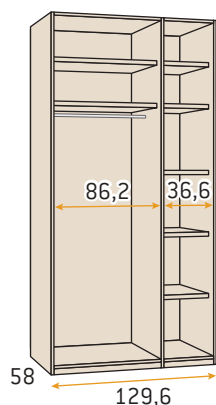
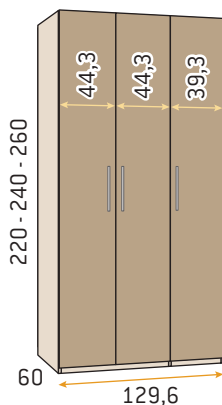

Casco necesita 2 puertas de 44,3 + 1 puerta de 39,3 (pág. 115 - 117).

Armario 3 puertas 129,6

	Kilos	m ³	Código	Puntos
129,6 x 220				
Armario puertas lisas casco estándar	130,8	0,384	MJ1017	590
Armario puertas lisas casco vacío	109,0	0,344	MJ1017V	511
Casco estándar -necesita puertas-	96,7	0,272	MJ1018	411
Casco vacío -necesita puertas-	74,9	0,232	MJ1018V	332
129,6 x 240				
Armario puertas lisas casco estándar	150,4	0,433	MJ2017	659
Armario puertas lisas casco vacío	117,2	0,364	MJ2017V	545
Casco estándar -necesita puertas-	113,2	0,311	MJ2018	471
Casco vacío -necesita puertas-	80,0	0,242	MJ2018V	357
129,6 x 260				
Armario puertas lisas casco estándar	158,6	0,456	MJ5017	696
Armario puertas lisas casco vacío	125,4	0,387	MJ5017V	582
Casco estándar -necesita puertas-	118,3	0,323	MJ5018	496
Casco vacío -necesita puertas-	85,0	0,254	MJ5018V	382

Color base: especificar color.

Puerta: especificar modelo y color.

Tirador: indicar tipo y color -inox, blanco, gris, basalto, pizarra o cobalto-.

Los armarios 220 llevan un estante superior menos en cada hueco.

Casco de armario con costados mecanizado para puertas.

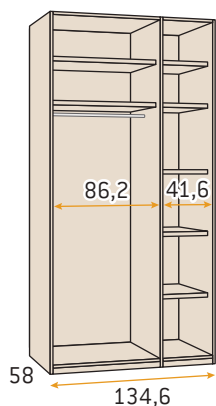
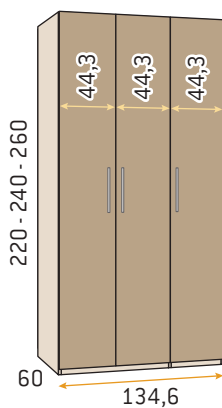

Casco necesita 3 puertas de 44,3 (pág. 115 - 117).

Armario 3 puertas 134,6

	Kilos	m ³	Código	Puntos
134,6 x 220				
Armario puertas lisas casco estándar	135,1	0,396	MJ1019	603
Armario puertas lisas casco vacío	111,4	0,352	MJ1019V	524
Casco estándar -necesita puertas-	99,6	0,279	MJ1020	420
Casco vacío -necesita puertas-	76,0	0,235	MJ1020V	341
134,6 x 240				
Armario puertas lisas casco estándar	155,3	0,444	MJ2019	673
Armario puertas lisas casco vacío	119,8	0,370	MJ2019V	559
Casco estándar -necesita puertas-	116,6	0,318	MJ2020	481
Casco vacío -necesita puertas-	81,0	0,244	MJ2020V	367
134,6 x 260				
Armario puertas lisas casco estándar	163,7	0,468	MJ5019	711
Armario puertas lisas casco vacío	128,1	0,394	MJ5019V	597
Casco estándar -necesita puertas-	121,7	0,327	MJ5020	507
Casco vacío -necesita puertas-	86,1	0,256	MJ5020V	393

Color base: especificar color.

Puerta: especificar modelo y color.

Tirador: indicar tipo y color -inox, blanco, gris, basalto, pizarra o cobalto-.

Los armarios 220 llevan un estante superior menos en cada hueco.

Casco de armario con costados mecanizado para puertas.

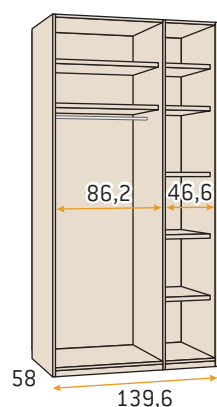
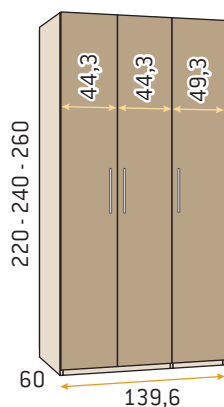

Casco necesita 2 puertas de 44,3 + 1 puerta de 49,3 (pág. 115 - 117).

Armario 3 puertas 139,6

	Kilos	m ³	Código	Puntos
139,6 x 220				
Armario puertas lisas casco estándar	139,3	0,407	MJ1021	615
Armario puertas lisas casco vacío	113,8	0,359	MJ1021V	536
Casco estándar -necesita puertas-	102,5	0,286	MJ1022	428
Casco vacío -necesita puertas-	77,0	0,238	MJ1022V	349
139,6 x 240				
Armario puertas lisas casco estándar	160,2	0,456	MJ2021	686
Armario puertas lisas casco vacío	122,3	0,378	MJ2021V	572
Casco estándar -necesita puertas-	120,0	0,325	MJ2022	490
Casco vacío -necesita puertas-	82,1	0,247	MJ2022V	376
139,6 x 260				
Armario puertas lisas casco estándar	168,7	0,481	MJ5021	724
Armario puertas lisas casco vacío	130,8	0,403	MJ5021V	610
Casco estándar -necesita puertas-	125,1	0,338	MJ5022	516
Casco vacío -necesita puertas-	87,2	0,260	MJ5022V	402

Color base: especificar color.

Puerta: especificar modelo y color.

Tirador: indicar tipo y color -inox, blanco, gris, basalto, pizarra o cobalto-.

Los armarios 220 llevan un estante superior menos en cada hueco.

Casco de armario con costados mecanizado para puertas.

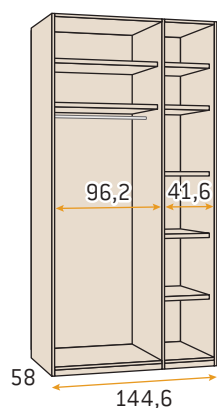
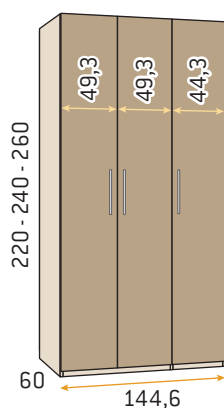

Casco necesita 2 puertas de 49,3 + 1 puerta de 44,3 (pág. 115 - 117).

Armario 3 puertas 144,6

	Kilos	m ³	Código	Puntos
144,6 x 220				
Armario puertas lisas casco estándar	140,8	0,411	MJ1023	623
Armario puertas lisas casco vacío	116,2	0,366	MJ1023V	539
Casco estándar -necesita puertas-	102,6	0,286	MJ1024	432
Casco vacío -necesita puertas-	78,1	0,241	MJ1024V	348
144,6 x 240				
Armario puertas lisas casco estándar	162,3	0,465	MJ2023	705
Armario puertas lisas casco vacío	124,9	0,387	MJ2023V	582
Casco estándar -necesita puertas-	120,6	0,329	MJ2024	505
Casco vacío -necesita puertas-	83,2	0,251	MJ2024V	382
144,6 x 260				
Armario puertas lisas casco estándar	170,9	0,488	MJ5023	732
Armario puertas lisas casco vacío	133,5	0,410	MJ5023V	609
Casco estándar -necesita puertas-	125,7	0,340	MJ5024	520
Casco vacío -necesita puertas-	88,3	0,262	MJ5024V	397

Color base: especificar color.

Puerta: especificar modelo y color.

Tirador: indicar tipo y color -inox, blanco, gris, basalto, pizarra o cobalto-.

Los armarios 220 llevan un estante superior menos en cada hueco.

Casco de armario con costados mecanizado para puertas.

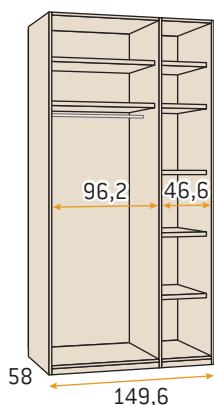
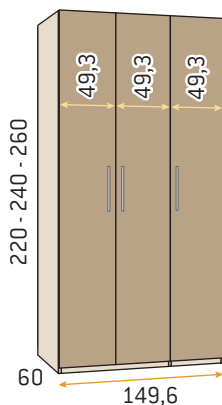

Casco necesita 3 puertas de 49,3 (pág. 115 - 117).

Armario 3 puertas 149,6

	Kilos	m ³	Código	Puntos
149,6 x 220				
Armario puertas lisas casco estándar	145,0	0,422	MJ1025	634
Armario puertas lisas casco vacío	118,6	0,373	MJ1025V	550
Casco estándar -necesita puertas-	105,5	0,293	MJ1026	439
Casco vacío -necesita puertas-	79,1	0,244	MJ1026V	355
149,6 x 240				
Armario puertas lisas casco estándar	167,1	0,477	MJ2025	714
Armario puertas lisas casco vacío	127,4	0,395	MJ2025V	591
Casco estándar -necesita puertas-	124,0	0,336	MJ2026	510
Casco vacío -necesita puertas-	84,3	0,254	MJ2026V	387
149,6 x 260				
Armario puertas lisas casco estándar	175,9	0,501	MJ5025	746
Armario puertas lisas casco vacío	136,2	0,419	MJ5025V	623
Casco estándar -necesita puertas-	129,1	0,348	MJ5026	530
Casco vacío -necesita puertas-	89,4	0,266	MJ5026V	407

Color base: especificar color.

Puerta: especificar modelo y color.

Tirador: indicar tipo y color -inox, blanco, gris, basalto, pizarra o cobalto-.

Los armarios 220 llevan un estante superior menos en cada hueco.

Casco de armario con costados mecanizado para puertas.

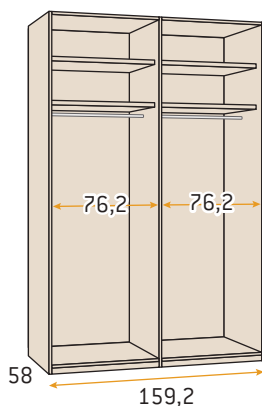
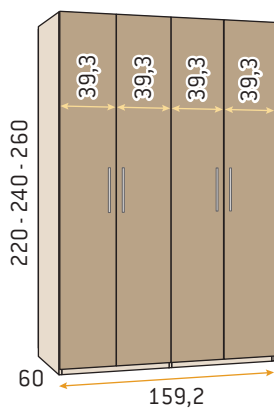

Casco necesita 4 puertas de 39,3 (pág. 115 - 117).

Armario 4 puertas 159,2

	Kilos	m ³	Código	Puntos
159,2 x 220				
Armario puertas lisas casco estándar	136,9	0,409	MJ1027	661
Armario puertas lisas casco vacío	122,8	0,387	MJ1027V	599
Casco estándar -necesita puertas-	95,1	0,273	MJ1028	433
Casco vacío -necesita puertas-	81,0	0,251	MJ1028V	371
159,2 x 240				
Armario puertas lisas casco estándar	160,1	0,473	MJ2027	750
Armario puertas lisas casco vacío	131,9	0,409	MJ2027V	642
Casco estándar -necesita puertas-	114,4	0,321	MJ2028	510
Casco vacío -necesita puertas-	86,2	0,257	MJ2028V	402
159,2 x 260				
Armario puertas lisas casco estándar	169,2	0,498	MJ5027	785
Armario puertas lisas casco vacío	140,9	0,434	MJ5027V	677
Casco estándar -necesita puertas-	119,6	0,334	MJ5028	529
Casco vacío -necesita puertas-	91,4	0,270	MJ5028V	421

Color base: especificar color.

Puerta: especificar modelo y color.

Tirador: indicar tipo y color -inox, blanco, gris, basalto, pizarra o cobalto-.

Los armarios 220 llevan un estante superior menos en cada hueco.

Casco de armario con costados mecanizado para puertas.

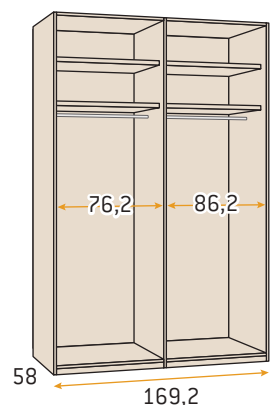
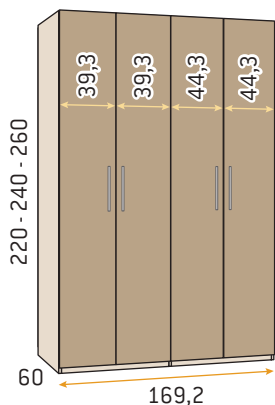

Casco necesita 2 puertas de 39,3 + 2 puertas de 44,3 (pág. 115 - 117).

Armario 4 puertas 169,2

	Kilos	m ³	Código	Puntos
169,2 x 220				
Armario puertas lisas casco estándar	142,6	0,428	MJ1029	674
Armario puertas lisas casco vacío	127,6	0,404	MJ1029V	612
Casco estándar -necesita puertas-	98,1	0,282	MJ1030	438
Casco vacío -necesita puertas-	83,1	0,258	MJ1030V	376
169,2 x 240				
Armario puertas lisas casco estándar	167,0	0,492	MJ2029	768
Armario puertas lisas casco vacío	137,0	0,424	MJ2029V	660
Casco estándar -necesita puertas-	118,4	0,332	MJ2030	520
Casco vacío -necesita puertas-	88,3	0,264	MJ2030V	412
169,2 x 260				
Armario puertas lisas casco estándar	176,4	0,519	MJ5029	797
Armario puertas lisas casco vacío	146,3	0,451	MJ5029V	689
Casco estándar -necesita puertas-	123,6	0,345	MJ5030	533
Casco vacío -necesita puertas-	93,6	0,277	MJ5030V	425

Color base: especificar color.

Puerta: especificar modelo y color.

Tirador: indicar tipo y color -inox, blanco, gris, basalto, pizarra o cobalto-.

Los armarios 220 llevan un estante superior menos en cada hueco.

Casco de armario con costados mecanizado para puertas.

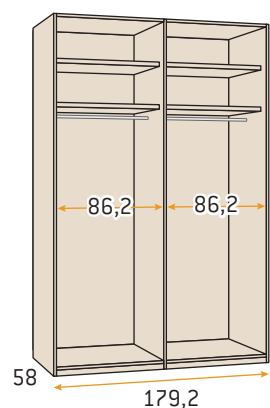
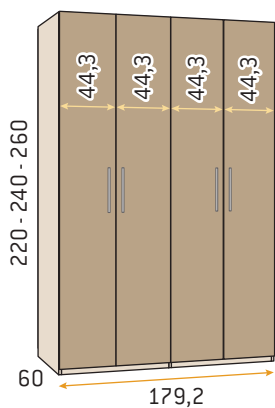

Casco necesita 4 puertas de 44,3 (pág. 115 - 117).

Armario 4 puertas 179,2

	Kilos	m ³	Código	Puntos
179,2 x 220				
Armario puertas lisas casco estándar	148,1	0,447	MJ1031	693
Armario puertas lisas casco vacío	132,4	0,421	MJ1031V	631
Casco estándar -necesita puertas-	101,1	0,291	MJ1032	449
Casco vacío -necesita puertas-	85,2	0,265	MJ1032V	387
179,2 x 240				
Armario puertas lisas casco estándar	174,0	0,511	MJ2031	786
Armario puertas lisas casco vacío	142,1	0,439	MJ2031V	678
Casco estándar -necesita puertas-	122,4	0,343	MJ2032	530
Casco vacío -necesita puertas-	90,5	0,271	MJ2032V	422
179,2 x 260				
Armario puertas lisas casco estándar	183,7	0,540	MJ5031	821
Armario puertas lisas casco vacío	151,8	0,468	MJ5031V	713
Casco estándar -necesita puertas-	127,7	0,356	MJ5032	549
Casco vacío -necesita puertas-	95,8	0,284	MJ5032V	441

Color base: especificar color.

Puerta: especificar modelo y color.

Tirador: indicar tipo y color -inox, blanco, gris, basalto, pizarra o cobalto-.

Los armarios 220 llevan un estante superior menos en cada hueco.

Casco de armario con costados mecanizado para puertas.

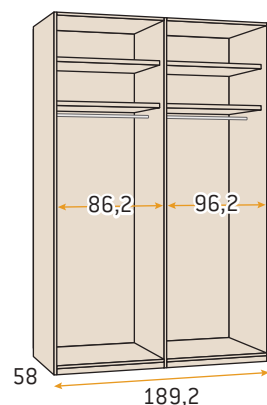
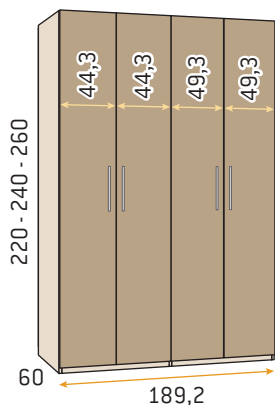

Casco necesita 2 puertas de 44,3 + 2 puertas de 49,3 (pág. 115 - 117).

Armario 4 puertas 189,2

	Kilos	m ³	Código	Puntos
189,2 x 220				
Armario puertas lisas casco estándar	154,1	0,462	MJ1033	716
Armario puertas lisas casco vacío	137,2	0,435	MJ1033V	649
Casco estándar -necesita puertas-	104,1	0,298	MJ1034	464
Casco vacío -necesita puertas-	87,2	0,271	MJ1034V	397
189,2 x 240				
Armario puertas lisas casco estándar	181,0	0,532	MJ2033	798
Armario puertas lisas casco vacío	147,2	0,456	MJ2033V	681
Casco estándar -necesita puertas-	126,4	0,354	MJ2034	534
Casco vacío -necesita puertas-	92,6	0,278	MJ2034V	417
189,2 x 260				
Armario puertas lisas casco estándar	190,9	0,560	MJ5033	850
Armario puertas lisas casco vacío	157,2	0,484	MJ5033V	733
Casco estándar -necesita puertas-	131,8	0,366	MJ5034	570
Casco vacío -necesita puertas-	98,0	0,290	MJ5034V	453

Color base: especificar color.

Puerta: especificar modelo y color.

Tirador: indicar tipo y color -inox, blanco, gris, basalto, pizarra o cobalto-.

Los armarios 220 llevan un estante superior menos en cada hueco.

Casco de armario con costados mecanizado para puertas.

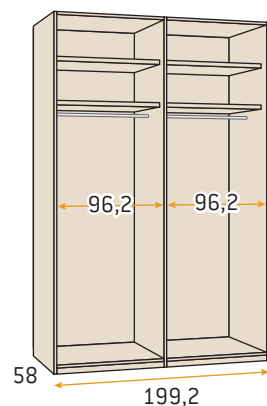
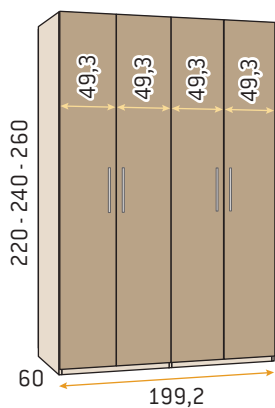

Casco necesita 4 puertas de 49,3 (pág. 115 - 117).

Armario 4 puertas 199,2

	Kilos	m ³	Código	Puntos
199,2 x 220				
Armario puertas lisas casco estándar	159,8	0,477	MJ1035	720
Armario puertas lisas casco vacío	142,0	0,449	MJ1035V	648
Casco estándar -necesita puertas-	107,2	0,305	MJ1036	460
Casco vacío -necesita puertas-	89,3	0,277	MJ1036V	388
199,2 x 240				
Armario puertas lisas casco estándar	187,9	0,553	MJ2035	823
Armario puertas lisas casco vacío	152,3	0,473	MJ2035V	697
Casco estándar -necesita puertas-	130,4	0,365	MJ2036	551
Casco vacío -necesita puertas-	94,8	0,285	MJ2036V	425
199,2 x 260				
Armario puertas lisas casco estándar	198,2	0,580	MJ5035	870
Armario puertas lisas casco vacío	162,6	0,500	MJ5035V	744
Casco estándar -necesita puertas-	135,8	0,376	MJ5036	582
Casco vacío -necesita puertas-	100,2	0,296	MJ5036V	456

Color base: especificar color.

Puerta: especificar modelo y color.

Tirador: indicar tipo y color -inox, blanco, gris, basalto, pizarra o cobalto-.

Los armarios 220 llevan un estante superior menos en cada hueco.

Casco de armario con costados mecanizado para puertas.

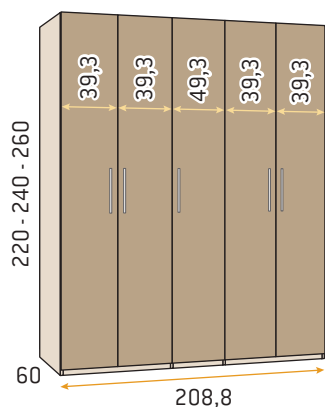

Casco necesita 4 puertas de 39,3 + 1 puerta de 49,3 (pág. 115 - 117).

Armario 5 puertas 208,8

	Kilos	m ³	Código	Puntos
208,8 x 220				
Armario puertas lisas casco estándar	193,6	0,545	MJ1037	881
Armario puertas lisas casco vacío	161,9	0,488	MJ1037V	771
Casco estándar -necesita puertas-	139,4	0,366	MJ1038	588
Casco vacío -necesita puertas-	106,9	0,309	MJ1038V	478
208,8 x 240				
Armario puertas lisas casco estándar	224,1	0,622	MJ2037	989
Armario puertas lisas casco vacío	173,9	0,516	MJ2037V	821
Casco estándar -necesita puertas-	164,0	0,423	MJ2038	681
Casco vacío -necesita puertas-	113,9	0,317	MJ2038V	513
208,8 x 260				
Armario puertas lisas casco estándar	236,1	0,655	MJ5037	1048
Armario puertas lisas casco vacío	185,9	0,549	MJ5037V	880
Casco estándar -necesita puertas-	170,9	0,440	MJ5038	720
Casco vacío -necesita puertas-	120,8	0,334	MJ5038V	552

Color base: especificar color.

Puerta: especificar modelo y color.

Tirador: indicar tipo y color -inox, blanco, gris, basalto, pizarra o cobalto-.

Los armarios 220 llevan un estante superior menos en cada hueco.

Casco de armario con costados mecanizado para puertas.

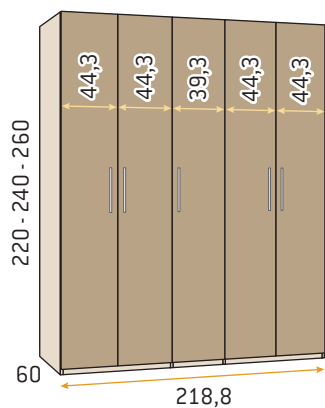

Casco necesita 4 puertas de 44,3 + 1 puerta de 39,3 (pág. 115 - 117).

Armario 5 puertas 218,8

	Kilos	m ³	Código	Puntos
218,8 x 220				
Armario puertas lisas casco estándar	196,5	0,560	MJ1039	893
Armario puertas lisas casco vacío	166,7	0,507	MJ1039V	783
Casco estándar -necesita puertas-	138,8	0,370	MJ1040	592
Casco vacío -necesita puertas-	109,0	0,317	MJ1040V	482
218,8 x 240				
Armario puertas lisas casco estándar	228,2	0,637	MJ2039	1004
Armario puertas lisas casco vacío	179,0	0,532	MJ2039V	836
Casco estándar -necesita puertas-	165,2	0,431	MJ2040	688
Casco vacío -necesita puertas-	116,0	0,326	MJ2040V	520
218,8 x 260				
Armario puertas lisas casco estándar	240,5	0,672	MJ5039	1062
Armario puertas lisas casco vacío	191,3	0,567	MJ5039V	894
Casco estándar -necesita puertas-	172,2	0,447	MJ5040	726
Casco vacío -necesita puertas-	123,0	0,342	MJ5040V	558

Color base: especificar color.

Puerta: especificar modelo y color.

Tirador: indicar tipo y color -inox, blanco, gris, basalto, pizarra o cobalto-.

Los armarios 220 llevan un estante superior menos en cada hueco.

Casco de armario con costados mecanizado para puertas.

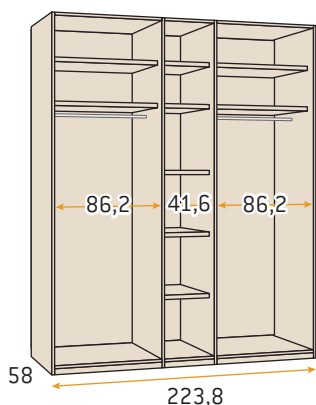
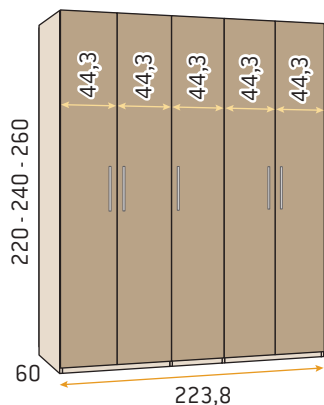

Casco necesita 5 puertas de 44,3 (pág. 115 - 117).

Armario 5 puertas 223,8

	Kilos	m ³	Código	Puntos
223,8 x 220				
Armario puertas lisas casco estándar	200,8	0,572	MJ1041	905
Armario puertas lisas casco vacío	169,1	0,515	MJ1041V	795
Casco estándar -necesita puertas-	141,7	0,377	MJ1042	600
Casco vacío -necesita puertas-	110,1	0,320	MJ1042V	490
223,8 x 240				
Armario puertas lisas casco estándar	233,1	0,648	MJ2041	1018
Armario puertas lisas casco vacío	181,6	0,538	MJ2041V	850
Casco estándar -necesita puertas-	168,6	0,438	MJ2042	698
Casco vacío -necesita puertas-	117,1	0,328	MJ2042V	530
223,8 x 260				
Armario puertas lisas casco estándar	245,6	0,684	MJ5041	1076
Armario puertas lisas casco vacío	194,1	0,574	MJ5041V	908
Casco estándar -necesita puertas-	175,6	0,454	MJ5042	736
Casco vacío -necesita puertas-	124,1	0,344	MJ5042V	568

Color base: especificar color.

Puerta: especificar modelo y color.

Tirador: indicar tipo y color -inox, blanco, gris, basalto, pizarra o cobalto-.

Los armarios 220 llevan un estante superior menos en cada hueco.

Casco de armario con costados mecanizado para puertas.

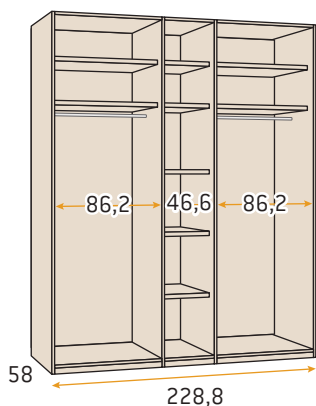
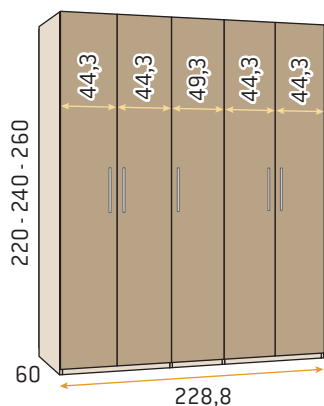

Casco necesita 4 puertas de 44,3 + 1 puerta de 49,3 (pág. 115 - 117).

Armario 5 puertas 228,8

	Kilos	m ³	Código	Puntos
228,8 x 220				
Armario puertas lisas casco estándar	205,0	0,583	MJ1043	917
Armario puertas lisas casco vacío	171,5	0,522	MJ1043V	807
Casco estándar -necesita puertas-	144,6	0,384	MJ1044	608
Casco vacío -necesita puertas-	111,1	0,323	MJ1044V	498
228,8 x 240				
Armario puertas lisas casco estándar	238,0	0,660	MJ2043	1032
Armario puertas lisas casco vacío	184,1	0,546	MJ2043V	864
Casco estándar -necesita puertas-	172,0	0,445	MJ2044	708
Casco vacío -necesita puertas-	118,1	0,331	MJ2044V	540
228,8 x 260				
Armario puertas lisas casco estándar	250,6	0,697	MJ5043	1090
Armario puertas lisas casco vacío	196,8	0,583	MJ5043V	922
Casco estándar -necesita puertas-	179,0	0,462	MJ5044	746
Casco vacío -necesita puertas-	125,2	0,348	MJ5044V	578

Color base: especificar color.

Puerta: especificar modelo y color.

Tirador: indicar tipo y color -inox, blanco, gris, basalto, pizarra o cobalto-.

Los armarios 220 llevan un estante superior menos en cada hueco.

Casco de armario con costados mecanizado para puertas.

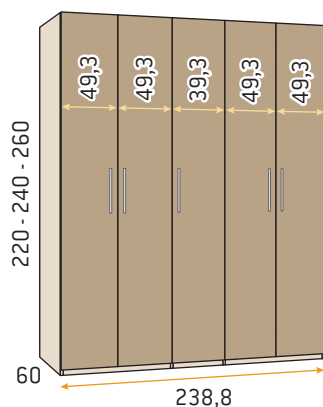

Casco necesita 4 puertas de 49,3 + 1 puerta de 39,3 (pág. 115 - 117).

Armario 5 puertas 238,8

	Kilos	m ³	Código	Puntos
238,8 x 220				
Armario puertas lisas casco estándar	208,0	0,590	MJ1045	929
Armario puertas lisas casco vacío	176,3	0,535	MJ1045V	809
Casco estándar -necesita puertas-	144,8	0,384	MJ1046	612
Casco vacío -necesita puertas-	113,2	0,329	MJ1046V	492
238,8 x 240				
Armario puertas lisas casco estándar	242,2	0,679	MJ2045	1047
Armario puertas lisas casco vacío	189,2	0,566	MJ2045V	861
Casco estándar -necesita puertas-	173,2	0,453	MJ2046	715
Casco vacío -necesita puertas-	120,3	0,340	MJ2046V	529
238,8 x 260				
Armario puertas lisas casco estándar	255,1	0,712	MJ5045	1111
Armario puertas lisas casco vacío	202,2	0,599	MJ5045V	925
Casco estándar -necesita puertas-	180,3	0,467	MJ5046	759
Casco vacío -necesita puertas-	127,4	0,354	MJ5046V	573

Color base: especificar color.

Puerta: especificar modelo y color.

Tirador: indicar tipo y color -inox, blanco, gris, basalto, pizarra o cobalto-.

Los armarios 220 llevan un estante superior menos en cada hueco.

Casco de armario con costados mecanizado para puertas.

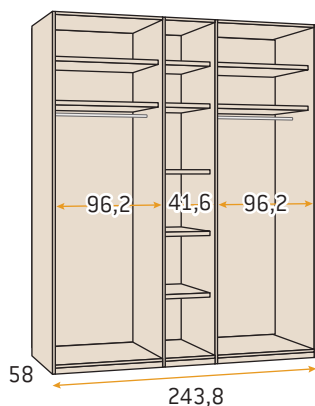
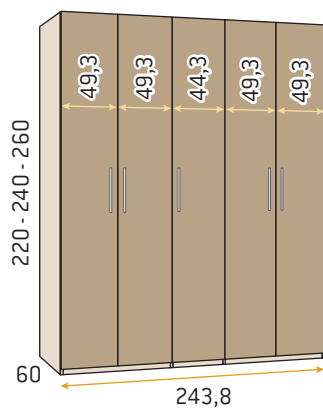

Casco necesita 4 puertas de 49,3 + 1 puerta de 44,3 (pág. 115 - 117).

Armario 5 puertas 243,8

	Kilos	m ³	Código	Puntos
243,8 x 220				
Armario puertas lisas casco estándar	212,5	0,602	MJ1047	942
Armario puertas lisas casco vacío	178,7	0,543	MJ1047V	822
Casco estándar -necesita puertas-	147,7	0,391	MJ1048	621
Casco vacío -necesita puertas-	114,3	0,332	MJ1048V	501
243,8 x 240				
Armario puertas lisas casco estándar	247,0	0,690	MJ2047	1060
Armario puertas lisas casco vacío	191,8	0,572	MJ2047V	874
Casco estándar -necesita puertas-	176,6	0,460	MJ2048	724
Casco vacío -necesita puertas-	121,4	0,342	MJ2048V	538
243,8 x 260				
Armario puertas lisas casco estándar	260,1	0,724	MJ5047	1119
Armario puertas lisas casco vacío	204,9	0,606	MJ5047V	933
Casco estándar -necesita puertas-	183,7	0,474	MJ5048	763
Casco vacío -necesita puertas-	128,5	0,356	MJ5048V	577

Color base: especificar color.

Puerta: especificar modelo y color.

Tirador: indicar tipo y color -inox, blanco, gris, basalto, pizarra o cobalto-.

Los armarios 220 llevan un estante superior menos en cada hueco.

Casco de armario con costados mecanizado para puertas.

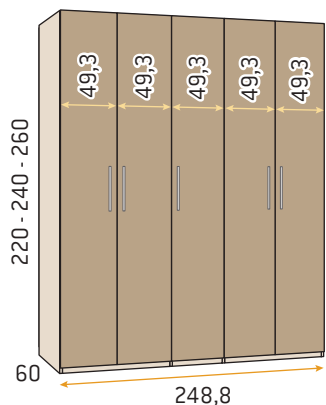

Casco necesita 5 puertas de 49,3 (pág. 115 - 117).

Armario 5 puertas 248,8

	Kilos	m ³	Código	Puntos
248,8 x 220				
Armario puertas lisas casco estándar	216,5	0,613	MJ1049	954
Armario puertas lisas casco vacío	181,1	0,550	MJ1049V	834
Casco estándar -necesita puertas-	150,6	0,398	MJ1050	629
Casco vacío -necesita puertas-	115,3	0,335	MJ1050V	509
248,8 x 240				
Armario puertas lisas casco estándar	251,9	0,702	MJ2049	1074
Armario puertas lisas casco vacío	194,3	0,580	MJ2049V	888
Casco estándar -necesita puertas-	180,0	0,467	MJ2050	734
Casco vacío -necesita puertas-	122,4	0,345	MJ2050V	548
248,8 x 260				
Armario puertas lisas casco estándar	265,1	0,737	MJ5049	1132
Armario puertas lisas casco vacío	207,6	0,615	MJ5049V	946
Casco estándar -necesita puertas-	187,1	0,482	MJ5050	772
Casco vacío -necesita puertas-	129,6	0,360	MJ5050V	586

Color base: especificar color.

Puerta: especificar modelo y color.

Tirador: indicar tipo y color -inox, blanco, gris, basalto, pizarra o cobalto-.

Los armarios 220 llevan un estante superior menos en cada hueco.

Casco de armario con costados mecanizado para puertas.

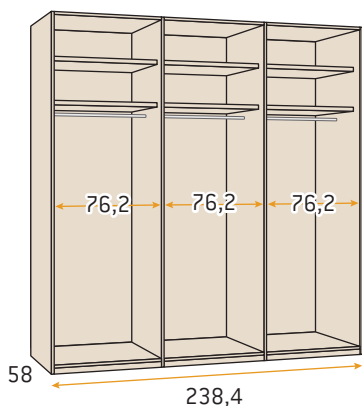
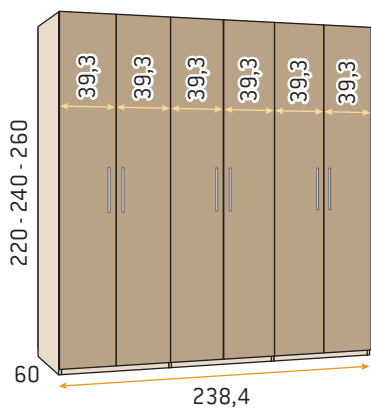

Casco necesita 6 puertas de 39,3 (pág. 115 - 117).

Armario 6 puertas 238,4

	Kilos	m ³	Código	Puntos
238,4 x 220				
Armario puertas lisas casco estándar	196,9	0,566	MJ1051	928
Armario puertas lisas casco vacío	175,7	0,533	MJ1051V	835
Casco estándar -necesita puertas-	134,2	0,362	MJ1052	586
Casco vacío -necesita puertas-	113,0	0,329	MJ1052V	493
238,4 x 240				
Armario puertas lisas casco estándar	230,9	0,658	MJ2051	1058
Armario puertas lisas casco vacío	188,6	0,562	MJ2051V	896
Casco estándar -necesita puertas-	162,4	0,430	MJ2052	698
Casco vacío -necesita puertas-	120,1	0,334	MJ2052V	536
238,4 x 260				
Armario puertas lisas casco estándar	243,8	0,723	MJ5051	1123
Armario puertas lisas casco vacío	201,5	0,597	MJ5051V	961
Casco estándar -necesita puertas-	169,5	0,477	MJ5052	739
Casco vacío -necesita puertas-	127,1	0,351	MJ5052V	577

Color base: especificar color.

Puerta: especificar modelo y color.

Tirador: indicar tipo y color -inox, blanco, gris, basalto, pizarra o cobalto-.

Los armarios 220 llevan un estante superior menos en cada hueco.

Casco de armario con costados mecanizado para puertas.

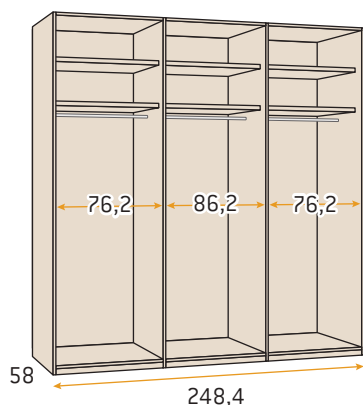
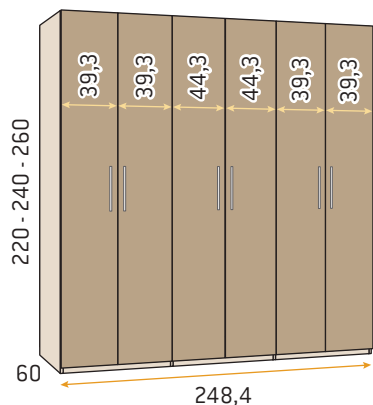

Casco necesita 4 puertas de 39,3 + 2 puertas de 44,3 (pág. 115 - 117).

Armario 6 puertas 248,4

	Kilos	m ³	Código	Puntos
248,4 x 220				
Armario puertas lisas casco estándar	202,6	0,585	MJ1053	946
Armario puertas lisas casco vacío	180,5	0,550	MJ1053V	853
Casco estándar -necesita puertas-	137,2	0,371	MJ1054	596
Casco vacío -necesita puertas-	115,1	0,336	MJ1054V	503
248,4 x 240				
Armario puertas lisas casco estándar	237,9	0,677	MJ2053	1079
Armario puertas lisas casco vacío	193,7	0,577	MJ2053V	917
Casco estándar -necesita puertas-	166,4	0,441	MJ2054	711
Casco vacío -necesita puertas-	122,2	0,341	MJ2054V	549
248,4 x 260				
Armario puertas lisas casco estándar	251,1	0,714	MJ5053	1155
Armario puertas lisas casco vacío	206,9	0,614	MJ5053V	993
Casco estándar -necesita puertas-	173,5	0,458	MJ5054	763
Casco vacío -necesita puertas-	129,3	0,358	MJ5054V	601

Color base: especificar color.

Puerta: especificar modelo y color.

Tirador: indicar tipo y color -inox, blanco, gris, basalto, pizarra o cobalto-.

Los armarios 220 llevan un estante superior menos en cada hueco.

Casco de armario con costados mecanizado para puertas.

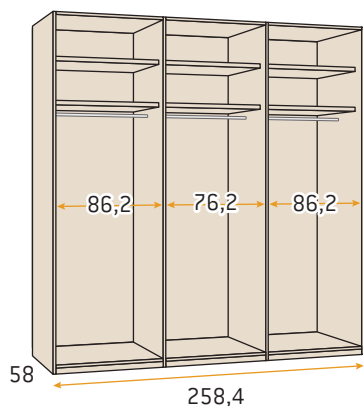
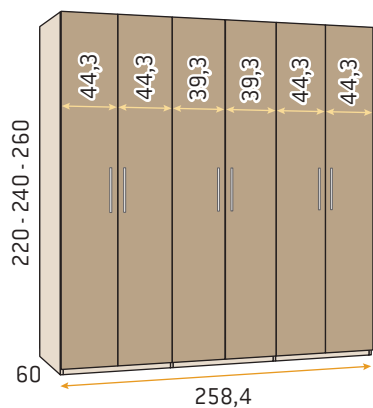

Casco necesita 4 puertas de 44,3 + 2 puertas de 39,3 (pág. 115 - 117).

Armario 6 puertas 258,4

	Kilos	m ³	Código	Puntos
258,4 x 220				
Armario puertas lisas casco estándar	208,3	0,604	MJ1055	964
Armario puertas lisas casco vacío	185,3	0,567	MJ1055V	871
Casco estándar -necesita puertas-	140,2	0,380	MJ1056	606
Casco vacío -necesita puertas-	117,2	0,343	MJ1056V	513
258,4 x 240				
Armario puertas lisas casco estándar	244,8	0,696	MJ2055	1099
Armario puertas lisas casco vacío	198,8	0,592	MJ2055V	937
Casco estándar -necesita puertas-	170,4	0,448	MJ2056	723
Casco vacío -necesita puertas-	124,3	0,348	MJ2056V	561
258,4 x 260				
Armario puertas lisas casco estándar	258,3	0,735	MJ5055	1168
Armario puertas lisas casco vacío	212,3	0,631	MJ5055V	1006
Casco estándar -necesita puertas-	177,6	0,469	MJ5056	768
Casco vacío -necesita puertas-	131,5	0,365	MJ5056V	606

Color base: especificar color.

Puerta: especificar modelo y color.

Tirador: indicar tipo y color -inox, blanco, gris, basalto, pizarra o cobalto-.

Los armarios 220 llevan un estante superior menos en cada hueco.

Casco de armario con costados mecanizado para puertas.

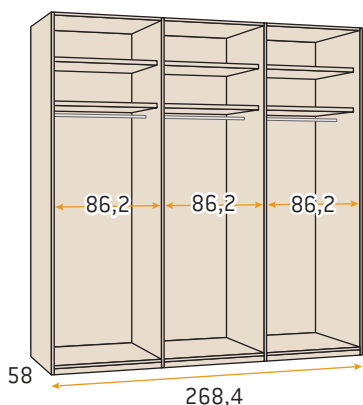
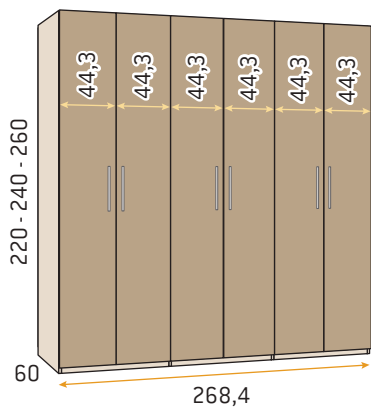

Casco necesita 6 puertas de 44,3 (pág. 115 - 117).

Armario 6 puertas 268,4

	Kilos	m ³	Código	Puntos
268,4 x 220				
Armario puertas lisas casco estándar	214,1	0,623	MJ1057	982
Armario puertas lisas casco vacío	190,1	0,584	MJ1057V	889
Casco estándar -necesita puertas-	143,2	0,389	MJ1058	616
Casco vacío -necesita puertas-	119,3	0,350	MJ1058V	523
268,4 x 240				
Armario puertas lisas casco estándar	251,8	0,715	MJ2057	1121
Armario puertas lisas casco vacío	203,9	0,607	MJ2057V	959
Casco estándar -necesita puertas-	174,4	0,463	MJ2058	737
Casco vacío -necesita puertas-	126,5	0,355	MJ2058V	575
268,4 x 260				
Armario puertas lisas casco estándar	265,6	0,756	MJ5057	1188
Armario puertas lisas casco vacío	217,7	0,648	MJ5057V	1026
Casco estándar -necesita puertas-	181,6	0,480	MJ5058	780
Casco vacío -necesita puertas-	133,7	0,372	MJ5058V	618

Color base: especificar color.

Puerta: especificar modelo y color.

Tirador: indicar tipo y color -inox, blanco, gris, basalto, pizarra o cobalto-.

Los armarios 220 llevan un estante superior menos en cada hueco.

Casco de armario con costados mecanizado para puertas.

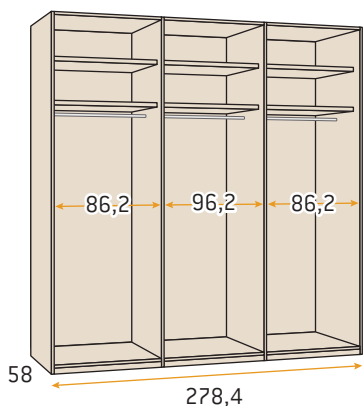
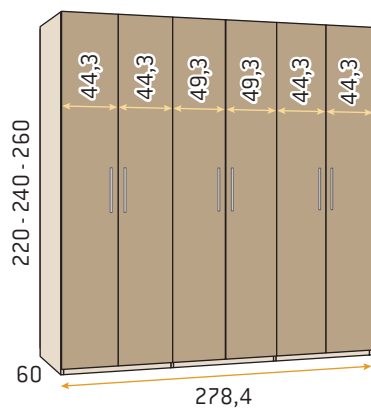

Casco necesita 4 puertas de 44,3 + 2 puertas de 49,3 (pág. 115 - 117).

Armario 6 puertas 278,4

	Kilos	m ³	Código	Puntos
278,4 x 220				
Armario puertas lisas casco estándar	219,8	0,638	MJ1059	1002
Armario puertas lisas casco vacío	194,9	0,598	MJ1059V	904
Casco estándar -necesita puertas-	146,2	0,396	MJ1060	628
Casco vacío -necesita puertas-	121,3	0,356	MJ1060V	530
278,4 x 240				
Armario puertas lisas casco estándar	258,8	0,736	MJ2059	1140
Armario puertas lisas casco vacío	209,0	0,624	MJ2059V	969
Casco estándar -necesita puertas-	178,4	0,474	MJ2060	748
Casco vacío -necesita puertas-	128,6	0,362	MJ2060V	577
278,4 x 260				
Armario puertas lisas casco estándar	272,9	0,776	MJ5059	1209
Armario puertas lisas casco vacío	223,1	0,664	MJ5059V	1038
Casco estándar -necesita puertas-	185,7	0,490	MJ5060	793
Casco vacío -necesita puertas-	135,9	0,378	MJ5060V	622

Color base: especificar color.

Puerta: especificar modelo y color.

Tirador: indicar tipo y color -inox, blanco, gris, basalto, pizarra o cobalto-.

Los armarios 220 llevan un estante superior menos en cada hueco.

Casco de armario con costados mecanizado para puertas.

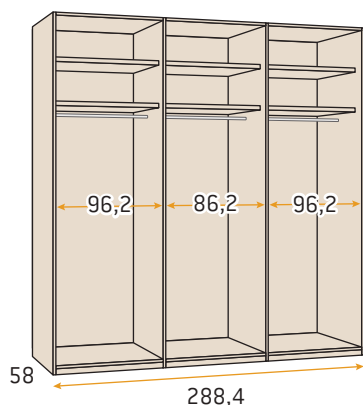
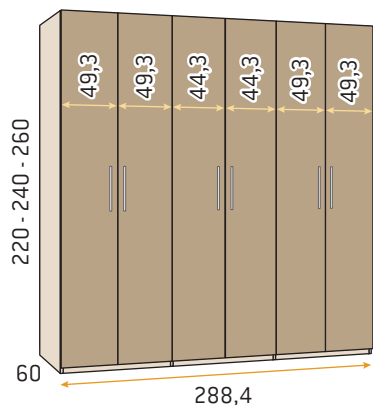

Casco necesita 4 puertas de 49,3 + 2 puertas de 44,3 (pág. 115 - 117).

Armario 6 puertas 288,4

	Kilos	m ³	Código	Puntos
288,4 x 220				
Armario puertas lisas casco estándar	225,5	0,653	MJ1061	1020
Armario puertas lisas casco vacío	199,7	0,612	MJ1061V	917
Casco estándar -necesita puertas-	149,2	0,403	MJ1062	638
Casco vacío -necesita puertas-	123,4	0,362	MJ1062V	535
288,4 x 240				
Armario puertas lisas casco estándar	265,7	0,757	MJ2061	1163
Armario puertas lisas casco vacío	214,1	0,641	MJ2061V	983
Casco estándar -necesita puertas-	182,4	0,485	MJ2062	763
Casco vacío -necesita puertas-	130,8	0,369	MJ2062V	583
288,4 x 260				
Armario puertas lisas casco estándar	280,1	0,796	MJ5061	1231
Armario puertas lisas casco vacío	228,5	0,680	MJ5061V	1051
Casco estándar -necesita puertas-	189,7	0,500	MJ5062	807
Casco vacío -necesita puertas-	138,1	0,384	MJ5062V	627

Color base: especificar color.

Puerta: especificar modelo y color.

Tirador: indicar tipo y color -inox, blanco, gris, basalto, pizarra o cobalto-.

Los armarios 220 llevan un estante superior menos en cada hueco.

Casco de armario con costados mecanizado para puertas.

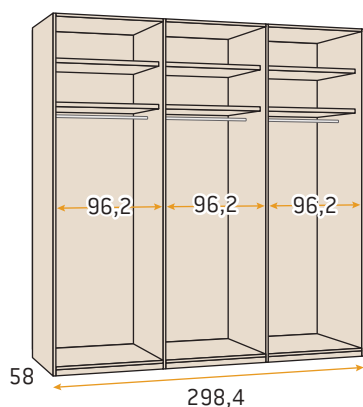
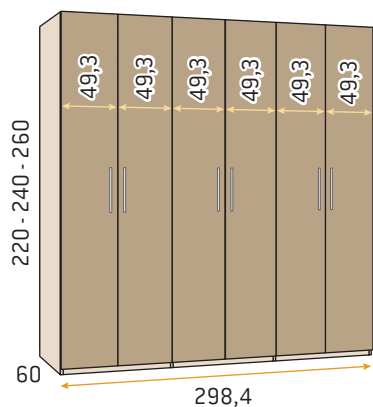

Casco necesita 6 puertas de 49,3 (pág. 115 - 117).

Armario 6 puertas 298,4

	Kilos	m ³	Código	Puntos
298,4 x 220				
Armario puertas lisas casco estándar	231,2	0,668	MJ1063	1039
Armario puertas lisas casco vacío	204,5	0,626	MJ1063V	931
Casco estándar -necesita puertas-	152,3	0,410	MJ1064	649
Casco vacío -necesita puertas-	125,5	0,368	MJ1064V	541
298,4 x 240				
Armario puertas lisas casco estándar	272,7	0,778	MJ2063	1184
Armario puertas lisas casco vacío	219,2	0,658	MJ2063V	995
Casco estándar -necesita puertas-	186,4	0,496	MJ2064	776
Casco vacío -necesita puertas-	132,9	0,376	MJ2064V	587
298,4 x 260				
Armario puertas lisas casco estándar	287,4	0,816	MJ5063	1253
Armario puertas lisas casco vacío	233,9	0,696	MJ5063V	1064
Casco estándar -necesita puertas-	193,8	0,510	MJ5064	821
Casco vacío -necesita puertas-	140,3	0,390	MJ5064V	632

Color base: especificar color.

Puerta: especificar modelo y color.

Tirador: indicar tipo y color -inox, blanco, gris, basalto, pizarra o cobalto-.

Los armarios 220 llevan un estante superior menos en cada hueco.

Casco de armario con costados mecanizado para puertas.

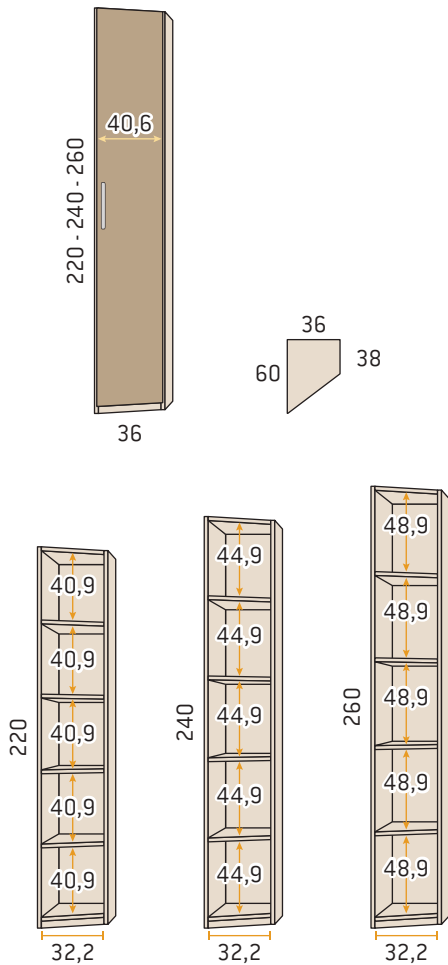

Armario chaflán derecho 1 puerta				
	Kilos	m ³	Código	Puntos
Altura 220				
Casco sin puerta	40,0	0,134	MJ1065	210
Incremento unitario por puerta				
Puerta lisa	11,1	0,037	MJ1915	57
Puerta lisa con luna	15,6	0,037	MJ1915LU	110
Puerta lacada	11,3	0,037	MJ1915L	114
Puerta lacada Sare	12,1	0,037	MJ1915LS	140
Puerta enmarcada base	12,6	0,037	MJ1915EM	99
Altura 240				
Casco sin puerta	42,4	0,141	MJ2065	219
Incremento unitario por puerta				
Puerta lisa	12,0	0,040	MJ2915	60
Puerta lisa con luna	16,5	0,040	MJ2915LU	119
Puerta lacada	12,2	0,040	MJ2915L	124
Puerta lacada Sare	13,0	0,040	MJ2915LS	150
Puerta enmarcada base	13,5	0,040	MJ2915EM	105
Altura 260				
Casco sin puerta	45,0	0,148	MJ5065	230
Incremento unitario por puerta				
Puerta lisa	13,1	0,043	MJ5915	64
Puerta lisa con luna	17,6	0,043	MJ5915LU	126
Puerta lacada	13,3	0,043	MJ5915L	134
Puerta lacada Sare	14,1	0,043	MJ5915LS	160
Puerta enmarcada base	14,6	0,043	MJ5915EM	111

Color base: especificar color.

Puerta: especificar modelo y color.

Tirador: indicar tipo y color -inox, blanco, gris, basalto, pizarra o cobalto-.

No admite reducción de ancho.

Casco de armario con costados mecanizado para puertas.

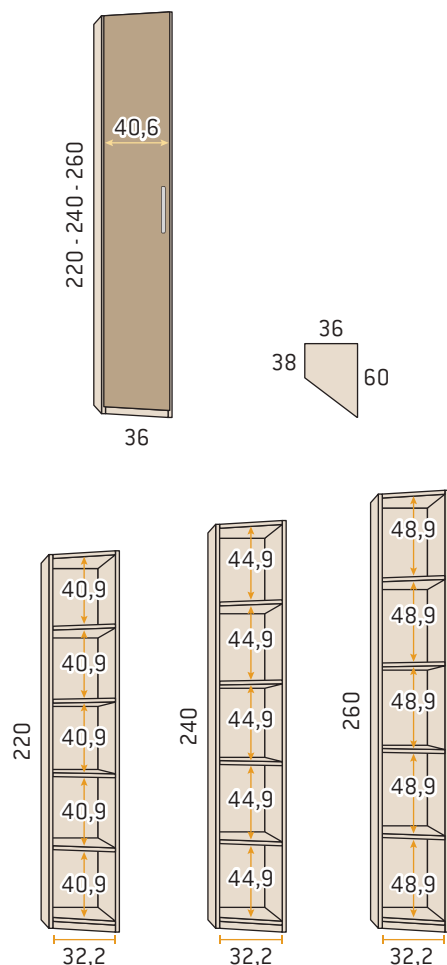

Armario chaflán izquierdo 1 puerta

	Kilos	m ³	Código	Puntos
--	-------	----------------	--------	--------

Altura 220

Casco sin puerta	40,0	0,134	MJ1066	210
------------------	------	-------	---------------	-----

Incremento unitario por puerta

Puerta lisa	11,1	0,037	MJ1915	57
Puerta lisa con luna	15,6	0,037	MJ1915LU	110
Puerta lacada	11,3	0,037	MJ1915L	114
Puerta lacada Sare	12,1	0,037	MJ1915LS	140
Puerta enmarcada base	12,6	0,037	MJ1915EM	99

Altura 240

Casco sin puerta	42,4	0,141	MJ2066	219
------------------	------	-------	---------------	-----

Incremento unitario por puerta

Puerta lisa	12,0	0,040	MJ2915	60
Puerta lisa con luna	16,5	0,040	MJ2915LU	119
Puerta lacada	12,2	0,040	MJ2915L	124
Puerta lacada Sare	13,0	0,040	MJ2915LS	150
Puerta enmarcada base	13,5	0,040	MJ2915EM	105

Altura 260

Casco sin puerta	45,0	0,148	MJ5066	230
------------------	------	-------	---------------	-----

Incremento unitario por puerta

Puerta lisa	13,1	0,043	MJ5915	64
Puerta lisa con luna	17,6	0,043	MJ5915LU	126
Puerta lacada	13,3	0,043	MJ5915L	134
Puerta lacada Sare	14,1	0,043	MJ5915LS	160
Puerta enmarcada base	14,6	0,043	MJ5915EM	111

Color base: especificar color.

Puerta: especificar modelo y color.

Tirador: indicar tipo y color -inox, blanco, gris, basalto, pizarra o cobalto-.

No admite reducción de ancho.

Casco de armario con costados mecanizado para puertas.

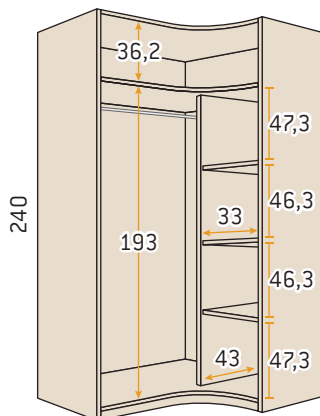
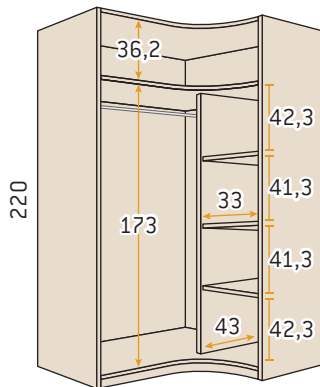
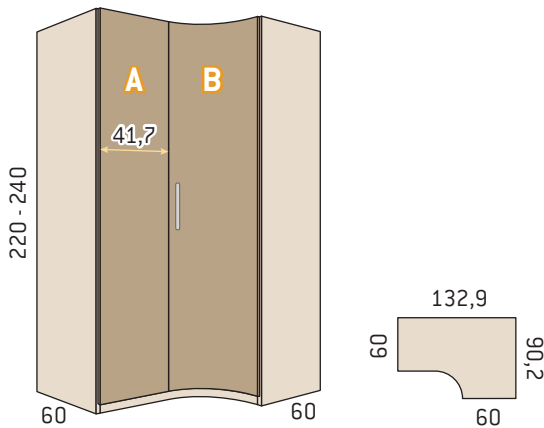

Armario rincón curvo recto puerta recta izquierda

	Kilos	m ³	Código	Puntos
132,9 x 90,2 x 220				

Casco sin puertas	106,3	0,354	MJ1067	610
-------------------	-------	-------	---------------	-----

Incremento unitario por puerta tipo A

Puerta recta lisa	11,2	0,037	MJ1920	45
Puerta recta lisa con luna	15,6	0,037	MJ1920LU	91
Puerta recta lacada	11,4	0,037	MJ1920L	100

Incremento unitario por puerta tipo B

Puerta curva lisa	13,2	0,043	MJ1921D	136
Puerta curva lacada	13,4	0,043	MJ1921LD	232

132,9 x 90,2 x 240

Casco sin puertas	112,0	0,369	MJ2067	629
-------------------	-------	-------	---------------	-----

Incremento unitario por puerta tipo A

Puerta recta lisa	12,2	0,041	MJ2920	47
Puerta recta lisa con luna	16,6	0,041	MJ2920LU	93
Puerta recta lacada	12,4	0,041	MJ2920L	105

Incremento unitario por puerta tipo B

Puerta curva lisa	14,4	0,047	MJ2921D	145
Puerta curva lacada	14,4	0,047	MJ2921LD	240

Color base: especificar color.

Puerta: especificar modelo y color.

Tirador: indicar tipo y color -inox, blanco, gris, basalto, pizarra o cobalto-.

Solo admite modificación de ancho si afecta a puerta recta.

Casco de armario con costados mecanizado para puertas.

Puerta curva solo admite tirador barra 30 y barra 85.

Puerta curva no admite acabado laminado.

Casco necesita una puerta tipo A y otra tipo B.

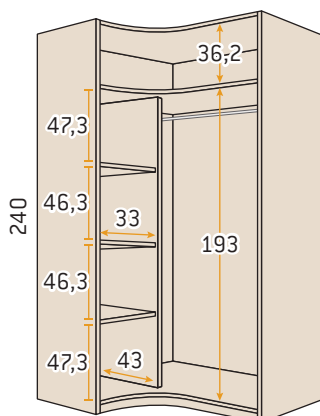
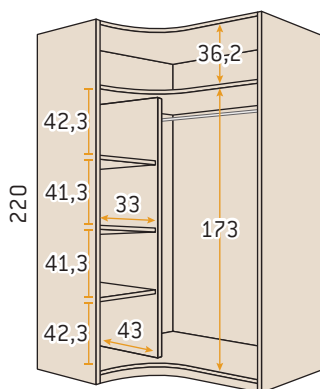
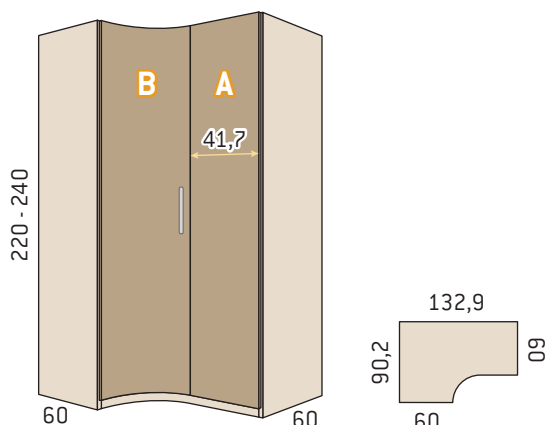

Armario rincón curvo recto puerta recta derecha

	Kilos	m ³	Código	Puntos
132,9 x 90,2 x 220				

Casco sin puertas	106,3	0,354	MJ1068	610
-------------------	-------	-------	---------------	-----

Incremento unitario por puerta tipo A

Puerta recta lisa	11,2	0,037	MJ1920	45
Puerta recta lisa con luna	15,6	0,037	MJ1920LU	91
Puerta recta lacada	11,4	0,037	MJ1920L	100

Incremento unitario por puerta tipo B

Puerta curva lisa	13,2	0,043	MJ1921I	136
Puerta curva lacada	13,4	0,043	MJ1921LI	232

132,9 x 90,2 x 240

Casco sin puertas	112,0	0,369	MJ2068	629
-------------------	-------	-------	---------------	-----

Incremento unitario por puerta tipo A

Puerta recta lisa	12,2	0,041	MJ2920	47
Puerta recta lisa con luna	16,6	0,041	MJ2920LU	93
Puerta recta lacada	12,4	0,041	MJ2920L	105

Incremento unitario por puerta tipo B

Puerta curva lisa	14,4	0,047	MJ2921I	145
Puerta curva lacada	14,4	0,047	MJ2921LI	240

Color base: especificar color.

Puerta: especificar modelo y color.

Tirador: indicar tipo y color -inox, blanco, gris, basalto, pizarra o cobalto-.

Solo admite modificación de ancho si afecta a puerta recta.

Casco de armario con costados mecanizado para puertas.

Puerta curva solo admite tirador barra 30 y barra 85.

Puerta curva no admite acabado laminado.

Casco necesita una puerta tipo A y otra tipo B.

306

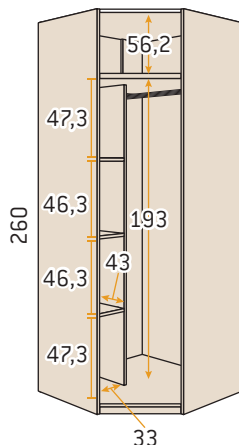
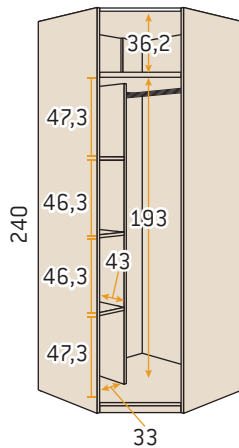
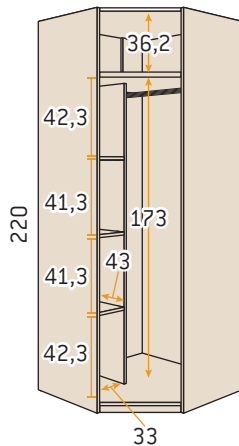
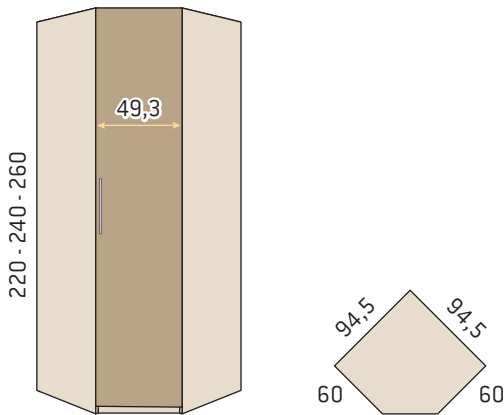

Armario rincón chaflán 1 puerta (D/I)

	Kilos	m ³	Código	Puntos
Altura 220				
Casco sin puerta	127,4	0,470	MJ1100	550
<i>Incremento unitario por puerta</i>				
Puerta lisa	13,2	0,043	MJ1910	65
Puerta lisa con luna	19,2	0,043	MJ1910LU	126
Puerta lacada	13,4	0,043	MJ1910L	130
Puerta lacada Sare		0,043	MJ1910LS	150
Puerta enmarcada base	14,7	0,043	MJ1910EM	111
Altura 240				
Casco sin puerta	138,8	0,512	MJ2100	589
<i>Incremento unitario por puerta</i>				
Puerta lisa	14,4	0,047	MJ2910	68
Puerta lisa con luna	20,4	0,047	MJ2910LU	131
Puerta lacada	14,6	0,047	MJ2910L	140
Puerta lacada Sare		0,047	MJ2910LS	160
Puerta enmarcada base	15,9	0,047	MJ2910EM	117
Altura 260				
Casco sin puerta	150,2	0,554	MJ5100	615
<i>Incremento unitario por puerta</i>				
Puerta lisa	15,6	0,051	MJ5910	72
Puerta lisa con luna	21,6	0,051	MJ5910LU	134
Puerta lacada	15,8	0,051	MJ5910L	152
Puerta lacada Sare		0,051	MJ5910LS	172
Puerta enmarcada base	17,1	0,051	MJ5910EM	127

Color base: especificar color.

Puerta: especificar modelo y color.

Tirador: indicar tipo y color -inox, blanco, gris, basalto, pizarra o cobalto-.

Especificar apertura de puerta: derecha o izquierda.

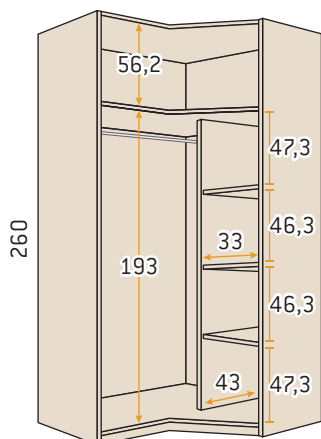
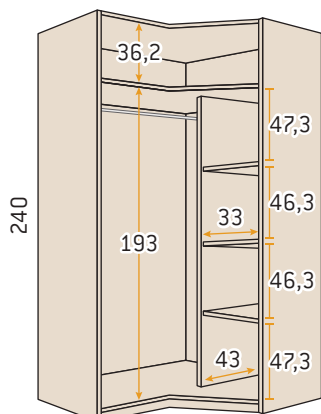
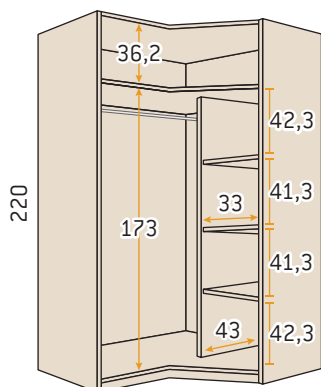
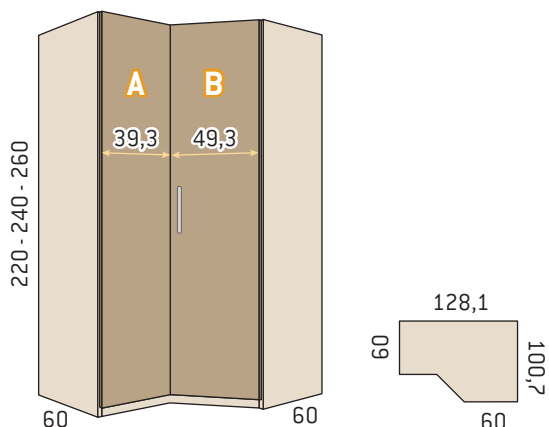

Armario rincón chaflán recto puerta izquierda 128,1 x 100,7

	Kilos	m ³	Código	Puntos
128,1 x 100,7 x 220				

Casco sin puertas	118,3	0,417	MJ1069	592
-------------------	-------	-------	---------------	-----

Incremento unitario por puerta tipo A

Puerta lisa	10,5	0,035	MJ1901	57
Puerta lisa con luna	15,0	0,035	MJ1901LU	110
Puerta lacada	10,7	0,035	MJ1901L	114

Incremento unitario por puerta tipo B

Puerta lisa	13,2	0,043	MJ1910	65
Puerta lisa con luna	19,2	0,043	MJ1910LU	126
Puerta lacada	13,4	0,043	MJ1910L	130

128,1 x 100,7 x 240

Casco sin puertas	124,5	0,436	MJ2069	610
-------------------	-------	-------	---------------	-----

Incremento unitario por puerta tipo A

Puerta lisa	11,4	0,038	MJ2901	60
Puerta lisa con luna	15,9	0,038	MJ2901LU	119
Puerta lacada	11,6	0,038	MJ2901L	124

Incremento unitario por puerta tipo B

Puerta lisa	14,4	0,047	MJ2910	68
Puerta lisa con luna	20,4	0,047	MJ2910LU	131
Puerta lacada	14,6	0,047	MJ2910L	140

128,1 x 100,7 x 260

Casco sin puertas	129,9	0,447	MJ5069	630
-------------------	-------	-------	---------------	-----

Incremento unitario por puerta tipo A

Puerta lisa	12,4	0,041	MJ5901	64
Puerta lisa con luna	16,9	0,041	MJ5901LU	126
Puerta lacada	12,6	0,041	MJ5901L	134

Incremento unitario por puerta tipo B

Puerta lisa	15,6	0,051	MJ5910	72
Puerta lisa con luna	21,6	0,051	MJ5910LU	134
Puerta lacada	15,8	0,051	MJ5910L	152

Color base: especificar color.

Puerta: especificar modelo y color.

Tirador: indicar tipo y color -inox, blanco, gris, basalto, pizarra o cobalto-.

Casco de armario con costados mecanizado para puertas.

Casco necesita una puerta tipo A y otra tipo B.

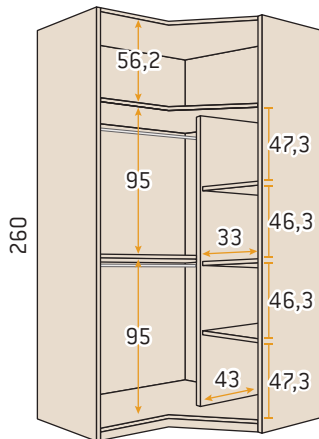
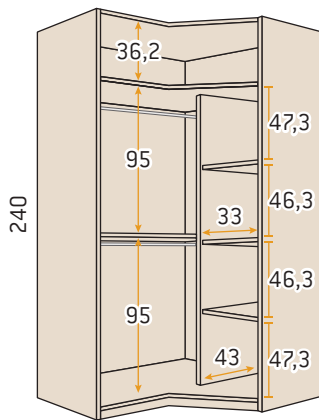
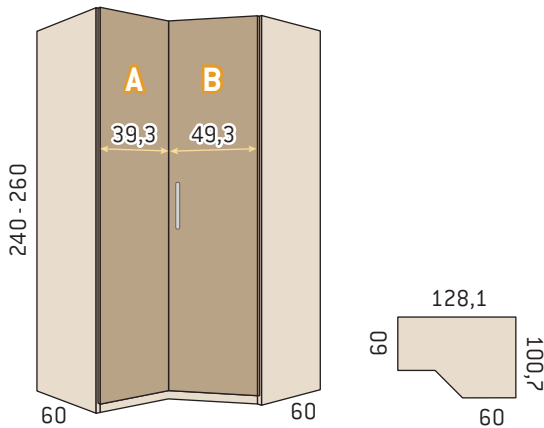

Armario rincón chaflán recto puerta izquierda interior doble 128,1 x 100,7

128,1 x 100,7 x 240	Kilos	m ³	Código	Puntos
---------------------	-------	----------------	--------	--------

Casco sin puertas	135,8	0,476	MJ2070	665
-------------------	-------	-------	---------------	-----

Incremento unitario por puerta tipo A

Puerta lisa	11,4	0,038	MJ2901	60
Puerta lisa con luna	15,9	0,038	MJ2901LU	119
Puerta lacada	11,6	0,038	MJ2901L	124

Incremento unitario por puerta tipo B

Puerta lisa	14,4	0,047	MJ2910	68
Puerta lisa con luna	20,4	0,047	MJ2910LU	131
Puerta lacada	14,6	0,047	MJ2910L	140

128,1 x 100,7 x 260

Casco sin puertas	141,1	0,487	MJ5070	685
-------------------	-------	-------	---------------	-----

Incremento unitario por puerta tipo A

Puerta lisa	12,4	0,041	MJ5901	64
Puerta lisa con luna	16,9	0,041	MJ5901LU	126
Puerta lacada	12,6	0,041	MJ5901L	134

Incremento unitario por puerta tipo B

Puerta lisa	15,6	0,051	MJ5910	72
Puerta lisa con luna	21,6	0,051	MJ5910LU	134
Puerta lacada	15,8	0,051	MJ5910L	152

Color base: especificar color.

Puerta: especificar modelo y color.

Tirador: indicar tipo y color -inox, blanco, gris, basalto, pizarra o cobalto-.

Casco de armario con costados mecanizado para puertas.

Casco necesita una puerta tipo A y otra tipo B.

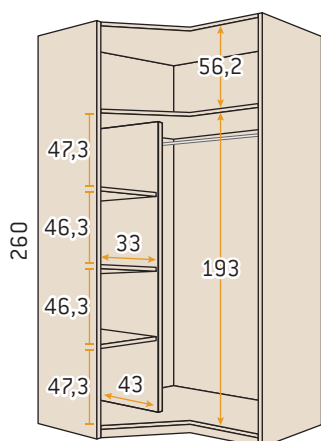
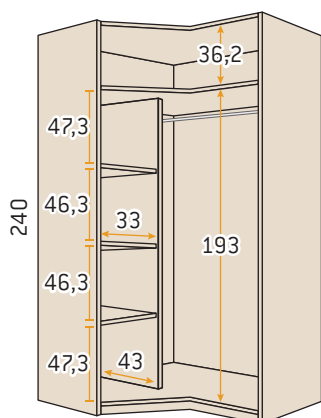
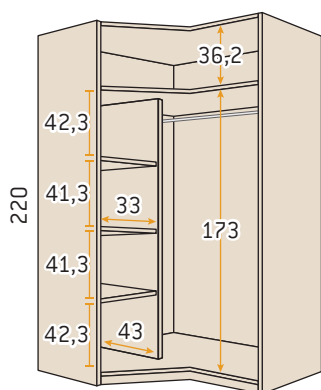
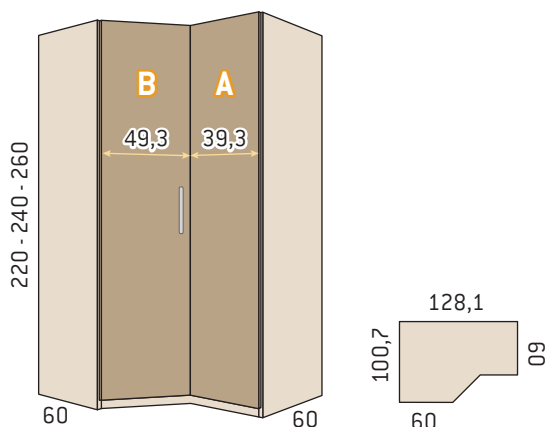

Armario rincón chaflán recto puerta derecha 128,1 x 100,7

	Kilos	m ³	Código	Puntos
128,1 x 100,7 x 220				

Casco sin puertas	118,3	0,417	MJ1071	592
-------------------	-------	-------	---------------	-----

Incremento unitario por puerta tipo A

Puerta lisa	10,5	0,035	MJ1901	57
Puerta lisa con luna	15,0	0,035	MJ1901LU	110
Puerta lacada	10,7	0,035	MJ1901L	114

Incremento unitario por puerta tipo B

Puerta lisa	13,2	0,043	MJ1910	65
Puerta lisa con luna	19,2	0,043	MJ1910LU	126
Puerta lacada	13,4	0,043	MJ1910L	130

128,1 x 100,7 x 240

Casco sin puertas	124,5	0,436	MJ2071	610
-------------------	-------	-------	---------------	-----

Incremento unitario por puerta tipo A

Puerta lisa	11,4	0,038	MJ2901	60
Puerta lisa con luna	15,9	0,038	MJ2901LU	119
Puerta lacada	11,6	0,038	MJ2901L	124

Incremento unitario por puerta tipo B

Puerta lisa	14,4	0,047	MJ2910	68
Puerta lisa con luna	20,4	0,047	MJ2910LU	131
Puerta lacada	14,6	0,047	MJ2910L	140

128,1 x 100,7 x 260

Casco sin puertas	129,9	0,447	MJ5071	630
-------------------	-------	-------	---------------	-----

Incremento unitario por puerta tipo A

Puerta lisa	12,4	0,041	MJ5901	64
Puerta lisa con luna	16,9	0,041	MJ5901LU	126
Puerta lacada	12,6	0,041	MJ5901L	134

Incremento unitario por puerta tipo B

Puerta lisa	15,6	0,051	MJ5910	72
Puerta lisa con luna	21,6	0,051	MJ5910LU	134
Puerta lacada	15,8	0,051	MJ5910L	152

Color base: especificar color.

Puerta: especificar modelo y color.

Tirador: indicar tipo y color -inox, blanco, gris, basalto, pizarra o cobalto-.

Casco de armario con costados mecanizado para puertas.

Casco necesita una puerta tipo A y otra tipo B.

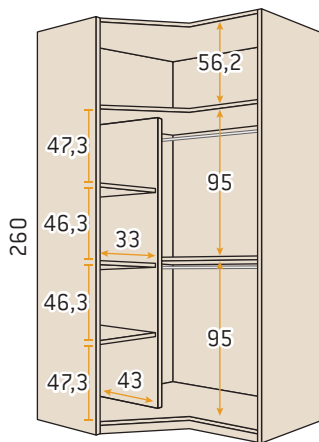
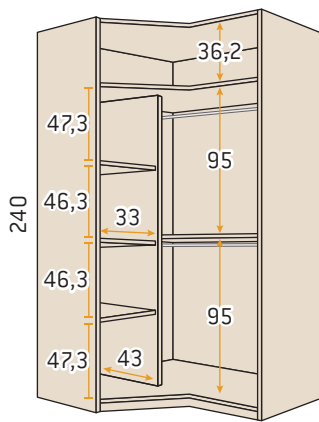
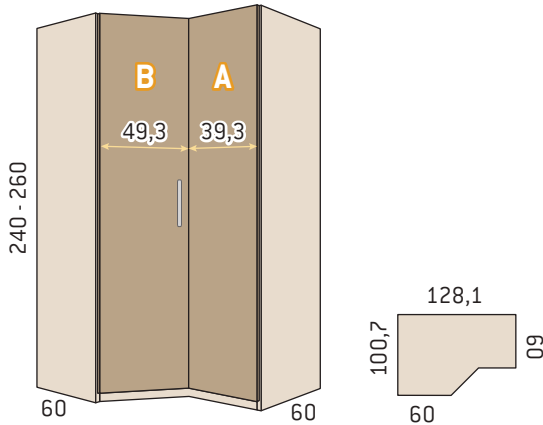

Armario rincón chaflán recto puerta derecha Interior doble 128,1 x 100,7

	Kilos	m ³	Código	Puntos
128,1 x 100,7 x 240				

Casco sin puertas	135,8	0,476	MJ2072	665
-------------------	-------	-------	---------------	-----

Incremento unitario por puerta tipo A

Puerta lisa	11,4	0,038	MJ2901	60
Puerta lisa con luna	15,9	0,038	MJ2901LU	119
Puerta lacada	11,6	0,038	MJ2901L	124

Incremento unitario por puerta tipo B

Puerta lisa	14,4	0,047	MJ2910	68
Puerta lisa con luna	20,4	0,047	MJ2910LU	131
Puerta lacada	14,6	0,047	MJ2910L	140

128,1 x 100,7 x 260

Casco sin puertas	141,1	0,487	MJ5072	685
-------------------	-------	-------	---------------	-----

Incremento unitario por puerta tipo A

Puerta lisa	12,4	0,041	MJ5901	64
Puerta lisa con luna	16,9	0,041	MJ5901LU	126
Puerta lacada	12,6	0,041	MJ5901L	134

Incremento unitario por puerta tipo B

Puerta lisa	15,6	0,051	MJ5910	72
Puerta lisa con luna	21,6	0,051	MJ5910LU	134
Puerta lacada	15,8	0,051	MJ5910L	152

Color base: especificar color.

Puerta: especificar modelo y color.

Tirador: indicar tipo y color -inox, blanco, gris, basalto, pizarra o cobalto-.

Casco de armario con costados mecanizado para puertas.

Casco necesita una puerta tipo A y otra tipo B.

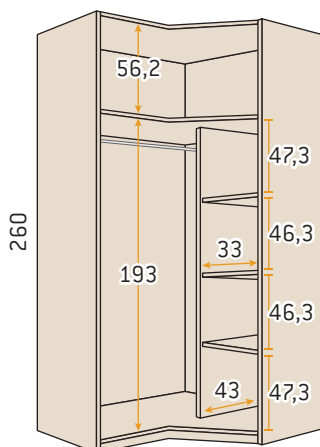
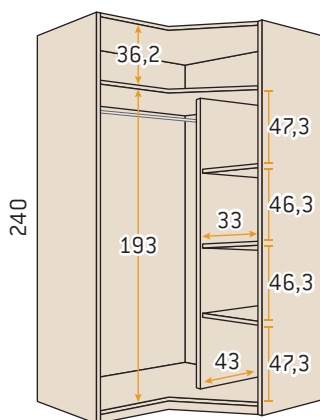
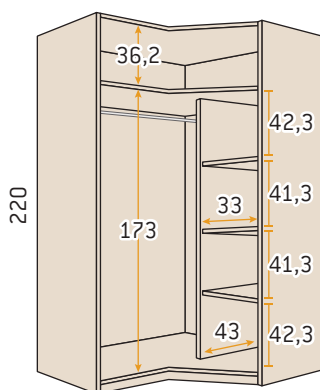
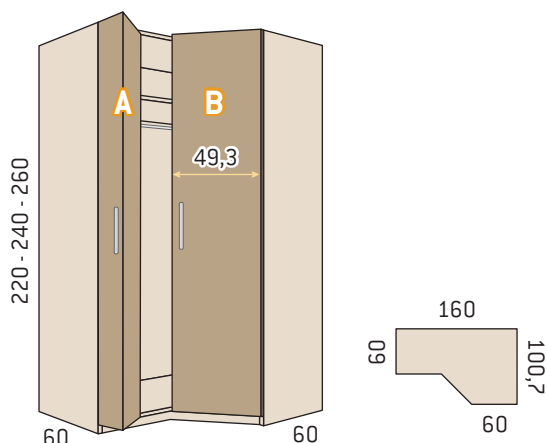

**Armario rincón chaflán recto puerta plegable izquierda
160 x 100,7**

	Kilos	m ³	Código	Puntos
160 x 100,7 x 220				

Casco sin puertas	127,4	0,470	MJ1073	660
-------------------	-------	-------	---------------	-----

Incremento unitario por puerta tipo A

Puerta plegable lisa	13,2	0,043	MJ1922	73
Puerta plegable lacada	13,4	0,043	MJ1922L	137

Incremento unitario por puerta tipo B

Puerta lisa	13,2	0,043	MJ1910D	65
Puerta lisa con luna	19,2	0,043	MJ1910LUD	126
Puerta lacada	13,4	0,043	MJ1910LD	130

160 x 100,7 x 240

Casco sin puertas	134,0	0,489	MJ2073	685
-------------------	-------	-------	---------------	-----

Incremento unitario por puerta tipo A

Puerta plegable lisa	14,4	0,047	MJ2922	78
Puerta plegable lacada	14,6	0,047	MJ2922L	147

Incremento unitario por puerta tipo B

Puerta lisa	14,4	0,047	MJ2910D	68
Puerta lisa con luna	20,4	0,047	MJ2910LUD	131
Puerta lacada	14,6	0,047	MJ2910LD	140

160 x 100,7 x 260

Casco sin puertas	139,5	0,501	MJ5073	715
-------------------	-------	-------	---------------	-----

Incremento unitario por puerta tipo A

Puerta plegable lisa	15,6	0,051	MJ5922	83
Puerta plegable lacada	15,8	0,051	MJ5922L	157

Incremento unitario por puerta tipo B

Puerta lisa	15,6	0,051	MJ5910D	72
Puerta lisa con luna	21,6	0,051	MJ5910LUD	134
Puerta lacada	15,8	0,051	MJ5910LD	152

Color base: especificar color.

Puerta: especificar modelo y color.

Tirador: indicar tipo y color -inox, blanco, gris, basalto, pizarra o cobalto-.

Casco de armario con costados mecanizado para puertas.

Casco necesita una puerta tipo A y otra tipo B.

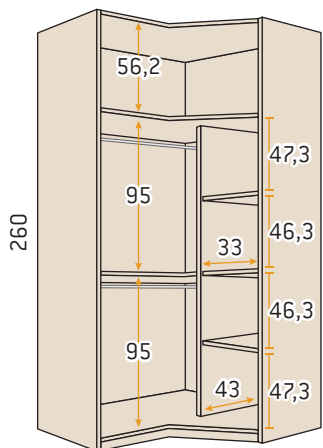
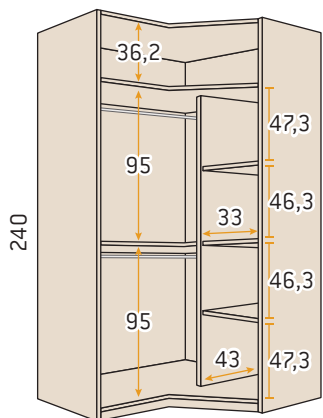
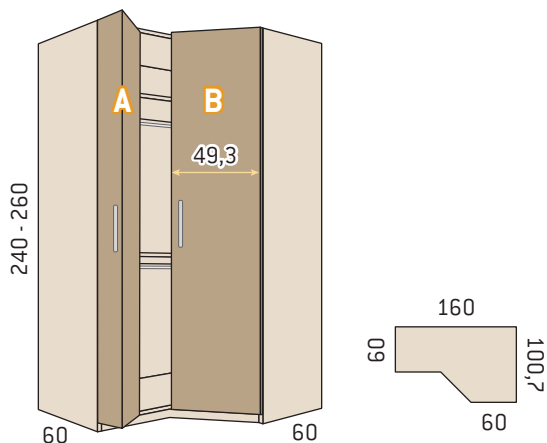

Armario rincón chaflán recto puerta plegable izquierda interior doble 160 x 100,7

	Kilos	m ³	Código	Puntos
160 x 100,7 x 240				

Casco sin puertas	147,5	0,539	MJ2074	740
-------------------	-------	-------	---------------	-----

Incremento unitario por puerta tipo A

Puerta plegable lisa	14,4	0,047	MJ2922	78
Puerta plegable lacada	14,6	0,047	MJ2922L	147

Incremento unitario por puerta tipo B

Puerta lisa	14,4	0,047	MJ2910D	68
Puerta lisa con luna	20,4	0,047	MJ2910LUD	131
Puerta lacada	14,6	0,047	MJ2910LD	140

160 x 100,7 x 260

Casco sin puertas	153,0	0,551	MJ5074	772
-------------------	-------	-------	---------------	-----

Incremento unitario por puerta tipo A

Puerta plegable lisa	15,6	0,051	MJ5922	83
Puerta plegable lacada	15,8	0,051	MJ5922L	157

Incremento unitario por puerta tipo B

Puerta lisa	15,6	0,051	MJ5910D	72
Puerta lisa con luna	21,6	0,051	MJ5910LUD	134
Puerta lacada	15,8	0,051	MJ5910LD	152

Color base: especificar color.

Puerta: especificar modelo y color.

Tirador: indicar tipo y color -inox, blanco, gris, basalto, pizarra o cobalto-.

Casco de armario con costados mecanizado para puertas.

Casco necesita una puerta tipo A y otra tipo B.

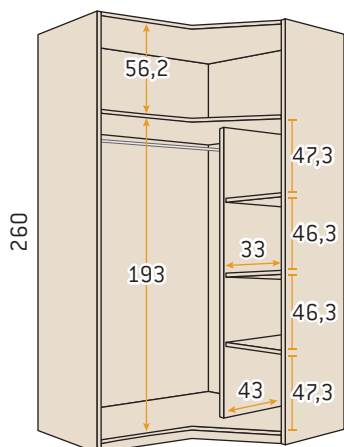
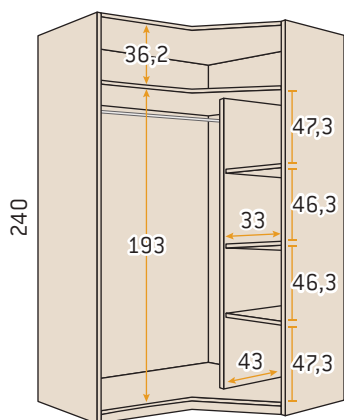
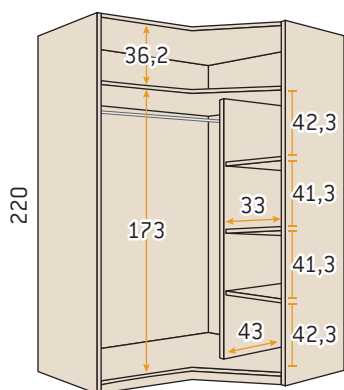
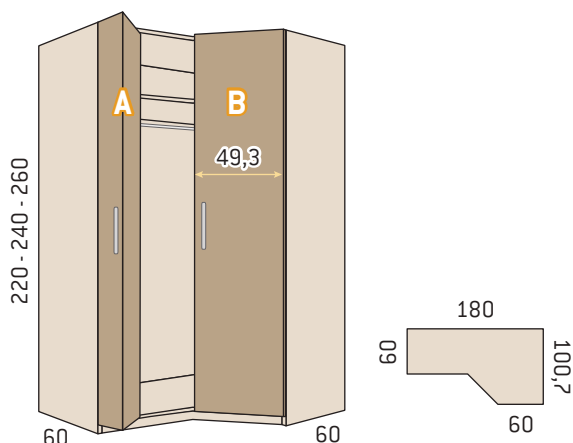

**Armario rincón chafalán recto puerta plegable izquierda
 180 x 100,7**

	Kilos	m ³	Código	Puntos
180 x 100,7 x 220				

Casco sin puertas	133,5	0,505	MJ1075	807
-------------------	-------	-------	---------------	-----

Incremento unitario por puerta tipo A

Puerta plegable lisa	14,9	0,048	MJ1923	81
Puerta plegable lacada	15,1	0,048	MJ1923L	145

Incremento unitario por puerta tipo B

Puerta lisa	13,2	0,043	MJ1910D	65
Puerta lisa con luna	19,2	0,043	MJ1910LUD	126
Puerta lacada	13,4	0,043	MJ1910LD	130

180 x 100,7 x 240

Casco sin puertas	140,3	0,524	MJ2075	832
-------------------	-------	-------	---------------	-----

Incremento unitario por puerta tipo A

Puerta plegable lisa	16,2	0,053	MJ2923	86
Puerta plegable lacada	16,4	0,053	MJ2923L	155

Incremento unitario por puerta tipo B

Puerta lisa	14,4	0,047	MJ2910D	68
Puerta lisa con luna	20,4	0,047	MJ2910LUD	131
Puerta lacada	14,6	0,047	MJ2910LD	140

180 x 100,7 x 260

Casco sin puertas	145,9	0,537	MJ5075	862
-------------------	-------	-------	---------------	-----

Incremento unitario por puerta tipo A

Puerta plegable lisa	17,6	0,058	MJ5923	91
Puerta plegable lacada	17,8	0,058	MJ5923L	165

Incremento unitario por puerta tipo B

Puerta lisa	15,6	0,051	MJ5910D	72
Puerta lisa con luna	21,6	0,051	MJ5910LUD	134
Puerta lacada	15,8	0,051	MJ5910LD	152

Color base: especificar color.

Puerta: especificar modelo y color.

Tirador: indicar tipo y color -inox, blanco, gris, basalto, pizarra o cobalto-.

Casco de armario con costados mecanizado para puertas.

Casco necesita una puerta tipo A y otra tipo B.

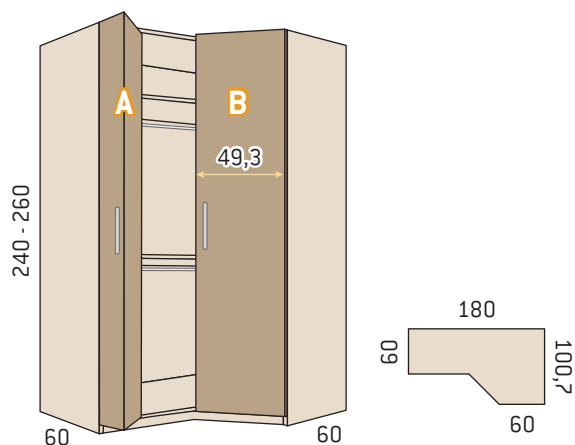

Armario rincón chaflán recto puerta plegable izquierda interior doble 180 x 100,7

	Kilos	m ³	Código	Puntos
180 x 100,7 x 240				
Casco sin puertas	155,3	0,581	MJ2076	887
<i>Incremento unitario por puerta tipo A</i>				
Puerta plegable lisa	16,2	0,053	MJ2923	86
Puerta plegable lacada	16,4	0,053	MJ2923L	155
<i>Incremento unitario por puerta tipo B</i>				
Puerta lisa	14,4	0,047	MJ2910D	68
Puerta lisa con luna	20,4	0,047	MJ2910LUD	131
Puerta lacada	14,6	0,047	MJ2910LD	140

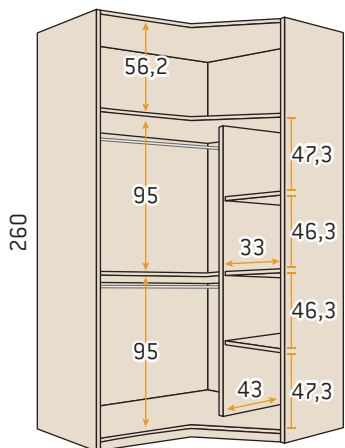
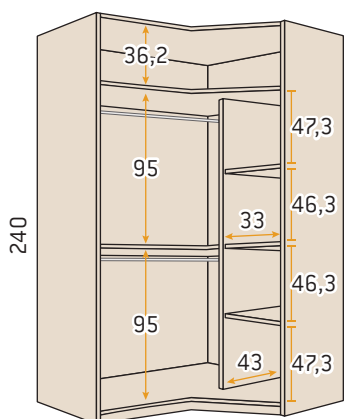

180 x 100,7 x 260

Casco sin puertas	160,9	0,594	MJ5076	919
<i>Incremento unitario por puerta tipo A</i>				
Puerta plegable lisa	17,6	0,058	MJ5923	91
Puerta plegable lacada	17,8	0,058	MJ5923L	165
<i>Incremento unitario por puerta tipo B</i>				
Puerta lisa	15,6	0,051	MJ5910D	72
Puerta lisa con luna	21,6	0,051	MJ5910LUD	134
Puerta lacada	15,8	0,051	MJ5910LD	152

Color base: especificar color.

Puerta: especificar modelo y color.

Tirador: indicar tipo y color -inox, blanco, gris, basalto, pizarra o cobalto-.

Casco de armario con costados mecanizado para puertas.

Casco necesita una puerta tipo A y otra tipo B.

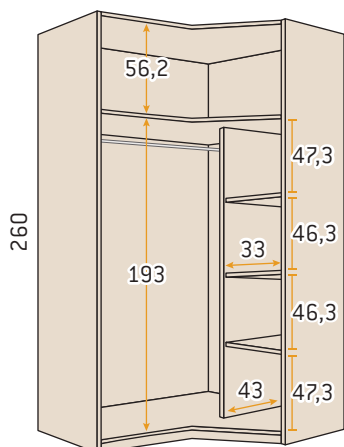
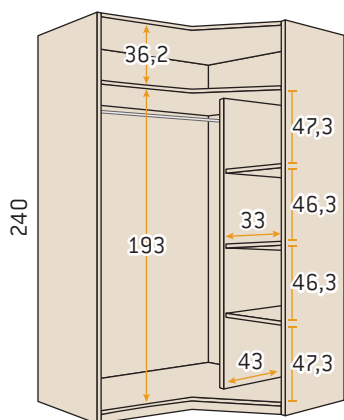
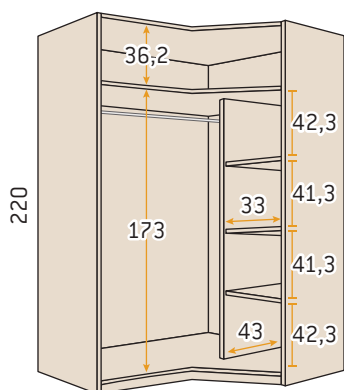
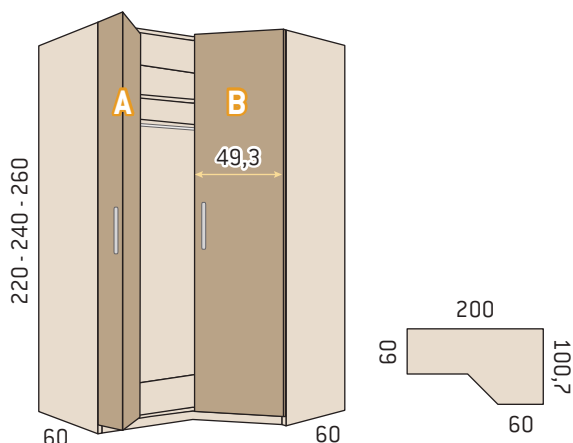

**Armario rincón chafalán recto puerta plegable izquierda
 200 x 100,7**

	Kilos	m ³	Código	Puntos
200 x 100,7 x 220				
Casco sin puertas	139,6	0,540	MJ1077	954
<i>Incremento unitario por puerta tipo A</i>				
Puerta plegable lisa	16,6	0,053	MJ1924	89
Puerta plegable lacada	16,8	0,053	MJ1924L	153
<i>Incremento unitario por puerta tipo B</i>				
Puerta lisa	13,2	0,043	MJ1910D	65
Puerta lisa con luna	19,2	0,043	MJ1910LUD	126
Puerta lacada	13,4	0,043	MJ1910LD	130

200 x 100,7 x 240				
Casco sin puertas	146,6	0,559	MJ2077	979
<i>Incremento unitario por puerta tipo A</i>				
Puerta plegable lisa	18,0	0,059	MJ2924	94
Puerta plegable lacada	18,2	0,059	MJ2924L	163
<i>Incremento unitario por puerta tipo B</i>				
Puerta lisa	14,4	0,053	MJ2910D	68
Puerta lisa con luna	20,4	0,053	MJ2910LUD	131
Puerta lacada	14,6	0,053	MJ2910LD	140

200 x 100,7 x 260				
Casco sin puertas	152,3	0,573	MJ5077	1009
<i>Incremento unitario por puerta tipo A</i>				
Puerta plegable lisa	19,6	0,065	MJ5924	99
Puerta plegable lacada	19,8	0,065	MJ5924L	173
<i>Incremento unitario por puerta tipo B</i>				
Puerta lisa	15,6	0,051	MJ5910D	72
Puerta lisa con luna	21,6	0,051	MJ5910LUD	134
Puerta lacada	15,8	0,051	MJ5910LD	152

Color base: especificar color.

Puerta: especificar modelo y color.

Tirador: indicar tipo y color -inox, blanco, gris, basalto, pizarra o cobalto-

Casco de armario con costados mecanizado para puertas.

Casco necesita una puerta tipo A y otra tipo B.

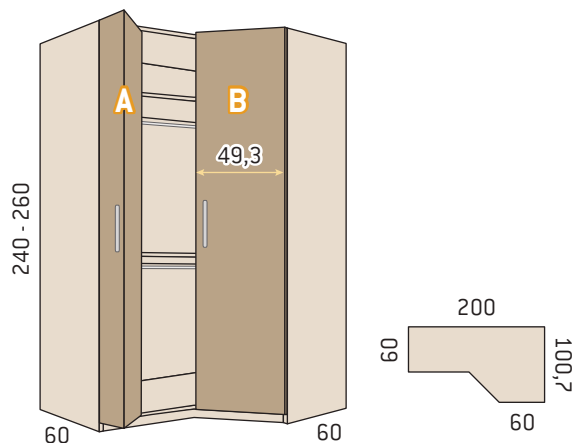

Armario rincón chaflán recto puerta plegable izquierda interior doble 200 x 100,7

	Kilos	m ³	Código	Puntos
200 x 100,7 x 240				

Casco sin puertas	163,1	0,623	MJ2078	1034
-------------------	-------	-------	---------------	------

Incremento unitario por puerta tipo A

Puerta plegable lisa	18,0	0,059	MJ2924	94
Puerta plegable lacada	18,2	0,059	MJ2924L	163

Incremento unitario por puerta tipo B

Puerta lisa	14,4	0,053	MJ2910D	68
Puerta lisa con luna	20,4	0,053	MJ2910LUD	131
Puerta lacada	14,6	0,053	MJ2910LD	140

200 x 100,7 x 260

Casco sin puertas	168,8	0,637	MJ5078	1066
-------------------	-------	-------	---------------	------

Incremento unitario por puerta tipo A

Puerta plegable lisa	19,6	0,065	MJ5924	99
Puerta plegable lacada	19,8	0,065	MJ5924L	173

Incremento unitario por puerta tipo B

Puerta lisa	15,6	0,051	MJ5910D	72
Puerta lisa con luna	21,6	0,051	MJ5910LUD	134
Puerta lacada	15,8	0,051	MJ5910LD	152

Color base: especificar color.

Puerta: especificar modelo y color.

Tirador: indicar tipo y color -inox, blanco, gris, basalto, pizarra o cobalto-.

Casco de armario con costados mecanizado para puertas.

Casco necesita una puerta tipo A y otra tipo B.

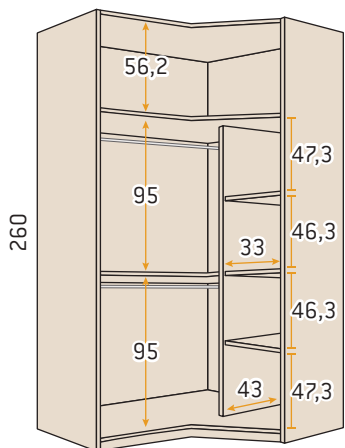
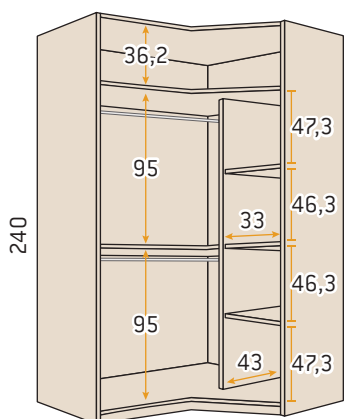

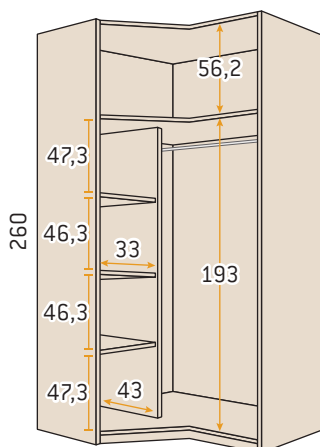
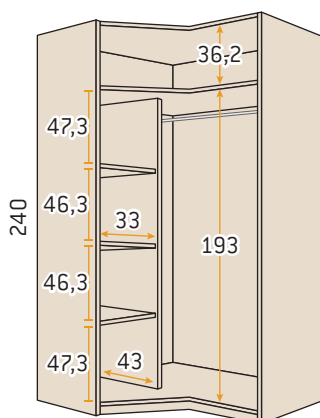
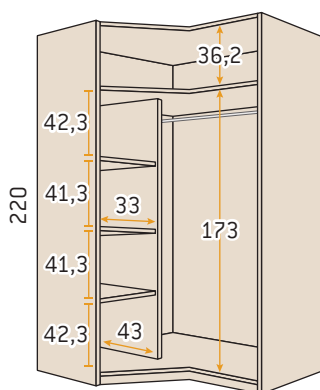
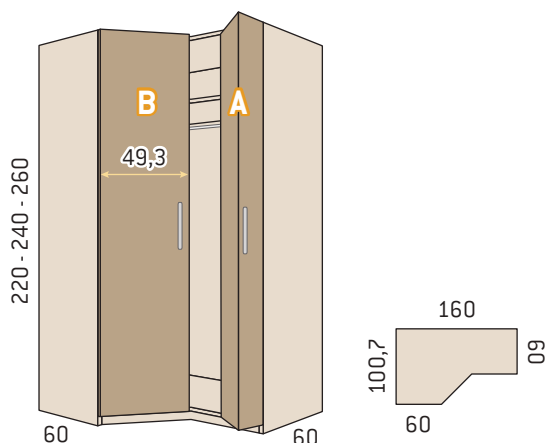

**Armario rincón chaflán recto puerta plegable derecha
 160 x 100,7**

	Kilos	m ³	Código	Puntos
160 x 100,7 x 220				

Casco sin puertas	127,4	0,470	MJ1079	660
-------------------	-------	-------	---------------	-----

Incremento unitario por puerta tipo A

Puerta plegable lisa	13,2	0,043	MJ1925	73
Puerta plegable lacada	13,4	0,043	MJ1925L	137

Incremento unitario por puerta tipo B

Puerta lisa	13,2	0,043	MJ1910I	65
Puerta lisa con luna	19,2	0,043	MJ1910LUI	126
Puerta lacada	13,4	0,043	MJ1910LI	130

160 x 100,7 x 240

Casco sin puertas	134,0	0,489	MJ2079	685
-------------------	-------	-------	---------------	-----

Incremento unitario por puerta tipo A

Puerta plegable lisa	14,4	0,047	MJ2925	78
Puerta plegable lacada	14,6	0,047	MJ2925L	147

Incremento unitario por puerta tipo B

Puerta lisa	14,4	0,047	MJ2910I	68
Puerta lisa con luna	20,4	0,047	MJ2910LUI	131
Puerta lacada	14,6	0,047	MJ2910LI	140

160 x 100,7 x 260

Casco sin puertas	139,5	0,501	MJ5079	715
-------------------	-------	-------	---------------	-----

Incremento unitario por puerta tipo A

Puerta plegable lisa	15,6	0,051	MJ5925	83
Puerta plegable lacada	15,8	0,051	MJ5925L	157

Incremento unitario por puerta tipo B

Puerta lisa	15,6	0,051	MJ5910I	72
Puerta lisa con luna	21,6	0,051	MJ5910LUI	134
Puerta lacada	15,8	0,051	MJ5910LI	152

Color base: especificar color.

Puerta: especificar modelo y color.

Tirador: indicar tipo y color -inox, blanco, gris, basalto, pizarra o cobalto-

Casco de armario con costados mecanizado para puertas.

Casco necesita una puerta tipo A y otra tipo B.

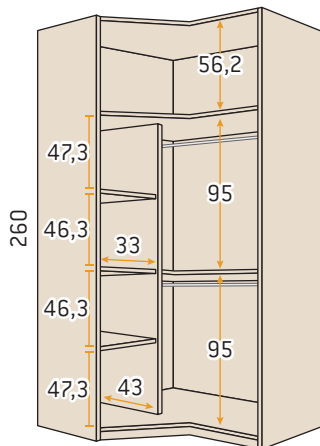
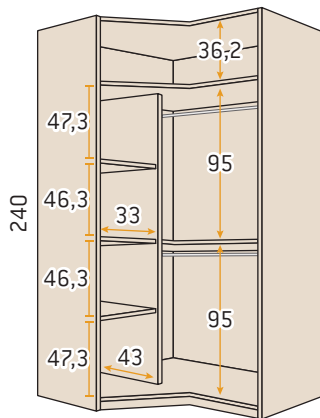
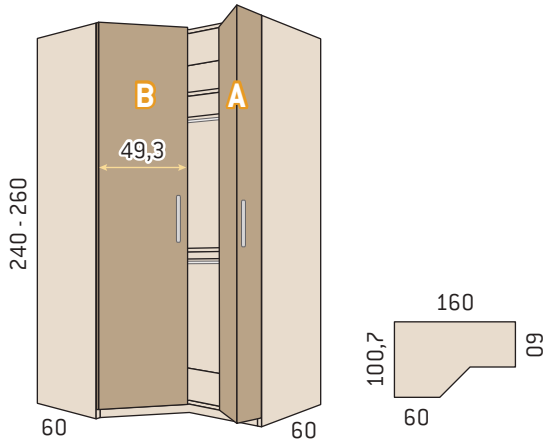

Armario rincón chaflán recto puerta plegable derecha interior doble 160 x 100,7

	Kilos	m ³	Código	Puntos
160 x 100,7 x 240				
Casco sin puertas	147,5	0,539	MJ2080	740
Incremento unitario por puerta tipo A				
Puerta plegable lisa	14,4	0,047	MJ2925	78
Puerta plegable lacada	14,6	0,047	MJ2925L	147
Incremento unitario por puerta tipo B				
Puerta lisa	14,4	0,047	MJ2910I	68
Puerta lisa con luna	20,4	0,047	MJ2910LUI	131
Puerta lacada	14,6	0,047	MJ2910LI	140

	Kilos	m ³	Código	Puntos
160 x 100,7 x 260				
Casco sin puertas	153,0	0,551	MJ5080	772
Incremento unitario por puerta tipo A				
Puerta plegable lisa	15,6	0,051	MJ5925	83
Puerta plegable lacada	15,8	0,051	MJ5925L	157
Incremento unitario por puerta tipo B				
Puerta lisa	15,6	0,051	MJ5910I	72
Puerta lisa con luna	21,6	0,051	MJ5910LUI	134
Puerta lacada	15,8	0,051	MJ5910LI	152

Color base: especificar color.

Puerta: especificar modelo y color.

Tirador: indicar tipo y color -inox, blanco, gris, basalto, pizarra o cobalto-

Casco de armario con costados mecanizado para puertas.

Casco necesita una puerta tipo A y otra tipo B.

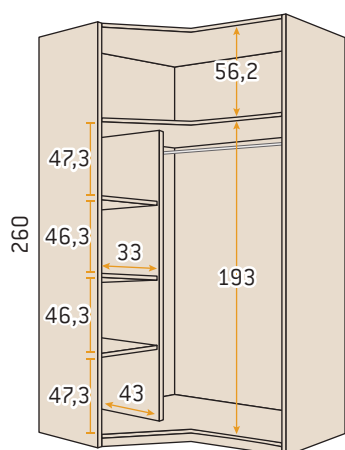
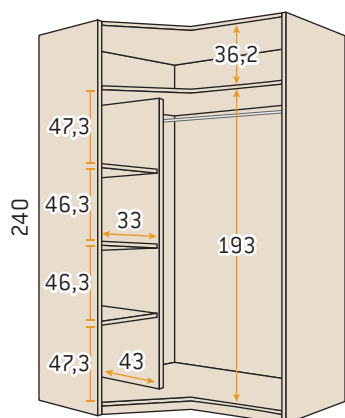
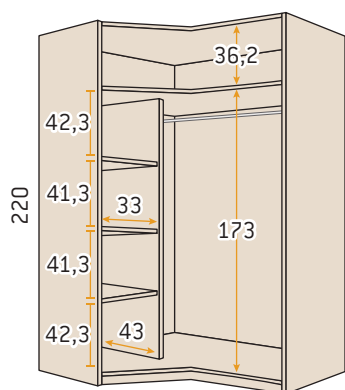
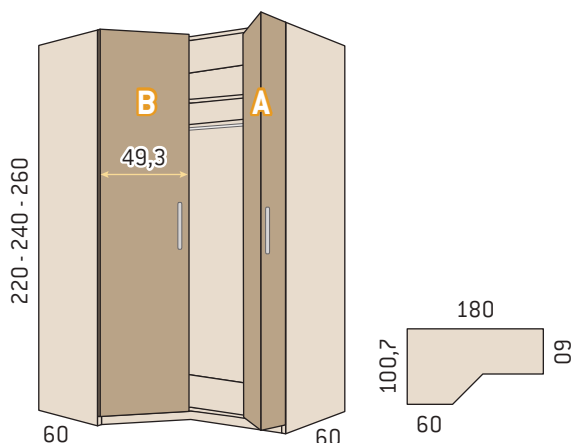

**Armario rincón chaflán recto puerta plegable derecha
 180 x 100,7**

	Kilos	m ³	Código	Puntos
180 x 100,7 x 220				

Casco sin puertas	133,5	0,505	MJ1081	807
-------------------	-------	-------	---------------	-----

Incremento unitario por puerta tipo A

Puerta plegable lisa	14,9	0,048	MJ1926	81
Puerta plegable lacada	15,1	0,048	MJ1926L	145

Incremento unitario por puerta tipo B

Puerta lisa	13,2	0,043	MJ1910I	65
Puerta lisa con luna	19,2	0,043	MJ1910LUI	126
Puerta lacada	13,4	0,043	MJ1910LI	130

180 x 100,7 x 240

Casco sin puertas	140,3	0,524	MJ2081	832
-------------------	-------	-------	---------------	-----

Incremento unitario por puerta tipo A

Puerta plegable lisa	16,2	0,053	MJ2926	86
Puerta plegable lacada	16,4	0,053	MJ2926L	155

Incremento unitario por puerta tipo B

Puerta lisa	14,4	0,047	MJ2910I	68
Puerta lisa con luna	20,4	0,047	MJ2910LUI	131
Puerta lacada	14,6	0,047	MJ2910LI	140

180 x 100,7 x 260

Casco sin puertas	145,9	0,537	MJ5081	862
-------------------	-------	-------	---------------	-----

Incremento unitario por puerta tipo A

Puerta plegable lisa	17,6	0,058	MJ5926	91
Puerta plegable lacada	17,8	0,058	MJ5926L	165

Incremento unitario por puerta tipo B

Puerta lisa	15,6	0,051	MJ5910I	72
Puerta lisa con luna	21,6	0,051	MJ5910LUI	134
Puerta lacada	15,8	0,051	MJ5910LI	152

Color base: especificar color.

Puerta: especificar modelo y color.

Tirador: indicar tipo y color -inox, blanco, gris, basalto, pizarra o cobalto-

Casco de armario con costados mecanizado para puertas.

Casco necesita una puerta tipo A y otra tipo B.

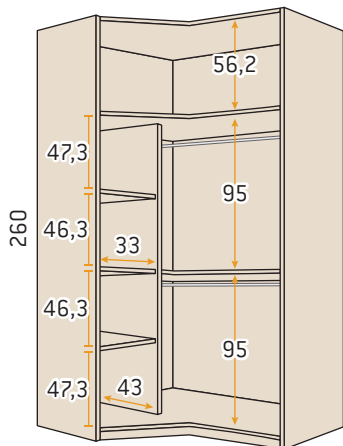
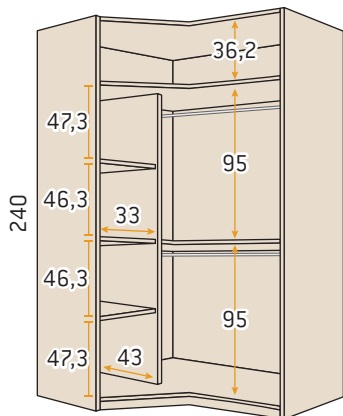
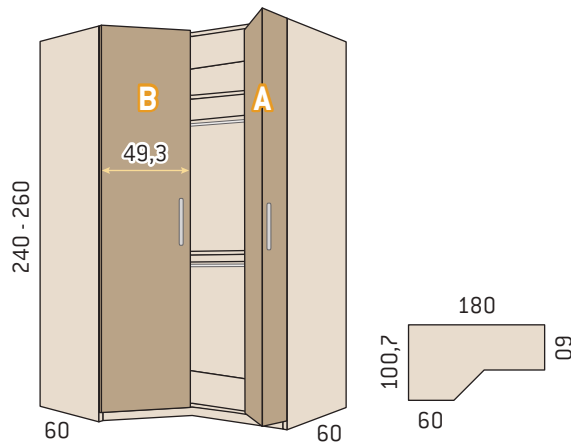

Armario rincón chaflán recto puerta plegable derecha interior doble 180 x 100,7

	Kilos	m ³	Código	Puntos
180 x 100,7 x 240				
Casco sin puertas	155,3	0,581	MJ2082	887
<i>Incremento unitario por puerta tipo A</i>				
Puerta plegable lisa	16,2	0,053	MJ2926	86
Puerta plegable lacada	16,4	0,053	MJ2926L	155
<i>Incremento unitario por puerta tipo B</i>				
Puerta lisa	14,4	0,047	MJ2910I	68
Puerta lisa con luna	20,4	0,047	MJ2910LUI	131
Puerta lacada	14,6	0,047	MJ2910LI	140

180 x 100,7 x 260				
Casco sin puertas	160,9	0,594	MJ5082	919
<i>Incremento unitario por puerta tipo A</i>				
Puerta plegable lisa	17,6	0,058	MJ5926	91
Puerta plegable lacada	17,8	0,058	MJ5926L	165
<i>Incremento unitario por puerta tipo B</i>				
Puerta lisa	15,6	0,051	MJ5910I	72
Puerta lisa con luna	21,6	0,051	MJ5910LUI	134
Puerta lacada	15,8	0,051	MJ5910LI	152

Color base: especificar color.

Puerta: especificar modelo y color.

Tirador: indicar tipo y color -inox, blanco, gris, basalto, pizarra o cobalto-.

Casco de armario con costados mecanizado para puertas.

Casco necesita una puerta tipo A y otra tipo B.

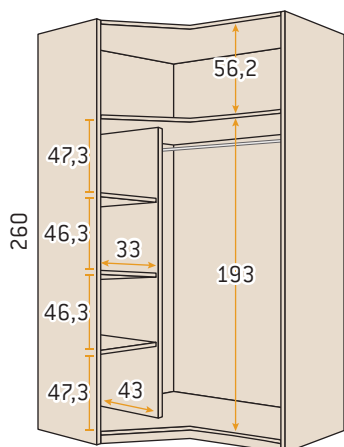
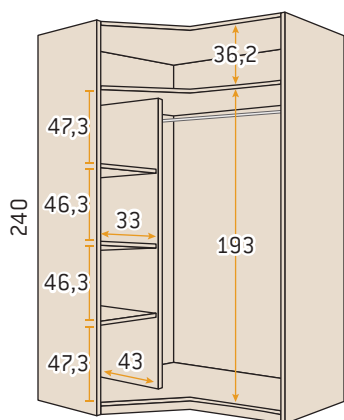
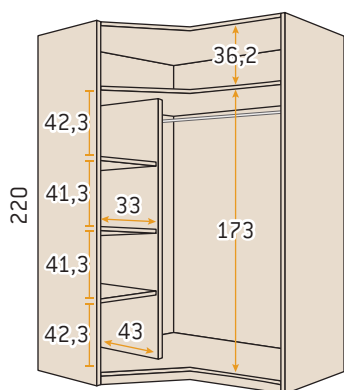
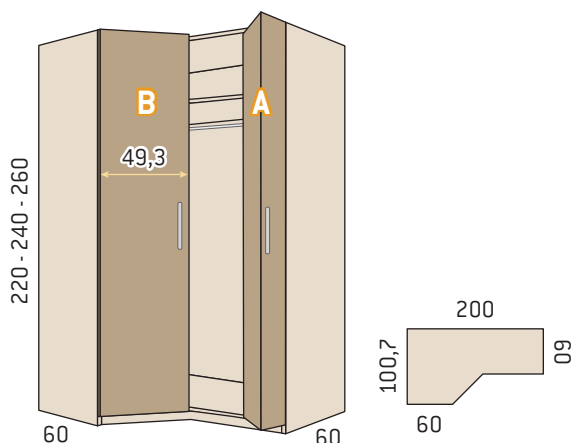

**Armario rincón chaflán recto puerta plegable derecha
 200 x 100,7**

	Kilos	m ³	Código	Puntos
200 x 100,7 x 220				

Casco sin puertas	139,6	0,540	MJ1083	954
-------------------	-------	-------	---------------	-----

Incremento unitario por puerta tipo A

Puerta plegable lisa	16,6	0,053	MJ1927	89
Puerta plegable lacada	16,8	0,053	MJ1927L	153

Incremento unitario por puerta tipo B

Puerta lisa	13,2	0,043	MJ1910I	65
Puerta lisa con luna	19,2	0,043	MJ1910LUI	126
Puerta lacada	13,4	0,043	MJ1910LI	130

200 x 100,7 x 240

Casco sin puertas	146,6	0,559	MJ2083	979
-------------------	-------	-------	---------------	-----

Incremento unitario por puerta tipo A

Puerta plegable lisa	18,0	0,059	MJ2927	94
Puerta plegable lacada	18,2	0,059	MJ2927L	163

Incremento unitario por puerta tipo B

Puerta lisa	14,4	0,053	MJ2910I	68
Puerta lisa con luna	20,4	0,053	MJ2910LUI	131
Puerta lacada	14,6	0,053	MJ2910LI	140

200 x 100,7 x 260

Casco sin puertas	152,3	0,573	MJ5083	1009
-------------------	-------	-------	---------------	------

Incremento unitario por puerta tipo A

Puerta plegable lisa	19,6	0,065	MJ5927	99
Puerta plegable lacada	19,8	0,065	MJ5927L	173

Incremento unitario por puerta tipo B

Puerta lisa	15,6	0,051	MJ5910I	72
Puerta lisa con luna	21,6	0,051	MJ5910LUI	134
Puerta lacada	15,8	0,051	MJ5910LI	152

Color base: especificar color.

Puerta: especificar modelo y color.

Tirador: indicar tipo y color -inox, blanco, gris, basalto, pizarra o cobalto-

Casco de armario con costados mecanizado para puertas.

Casco necesita una puerta tipo A y otra tipo B.

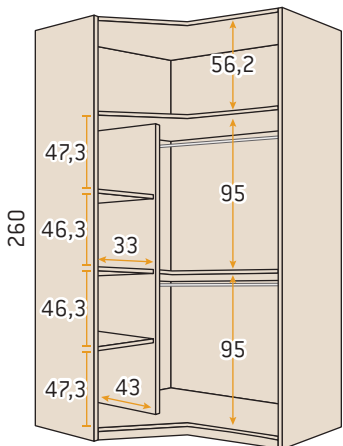
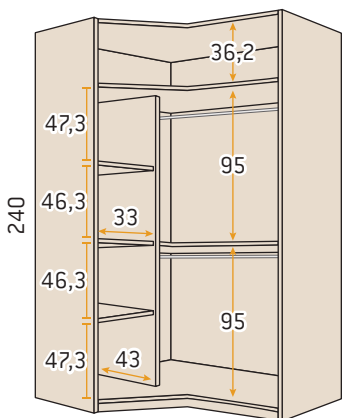
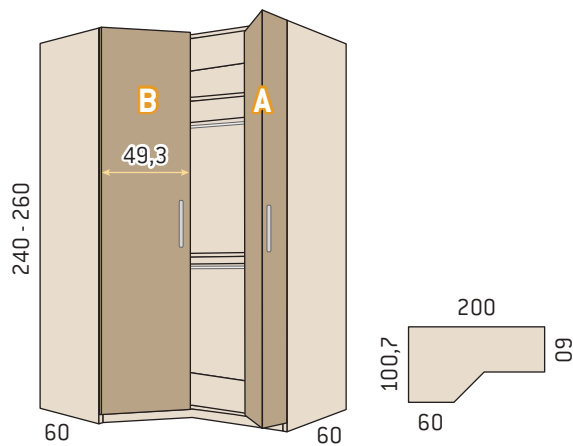

Armario rincón chaflán recto puerta plegable derecha interior doble 200 x 100,7

	Kilos	m ³	Código	Puntos
200 x 100,7 x 240				

Casco sin puertas	163,1	0,623	MJ2084	1034
-------------------	-------	-------	---------------	------

Incremento unitario por puerta tipo A

Puerta plegable lisa	18,0	0,059	MJ2927	94
Puerta plegable lacada	18,2	0,059	MJ2927L	163

Incremento unitario por puerta tipo B

Puerta lisa	14,4	0,053	MJ2910I	68
Puerta lisa con luna	20,4	0,053	MJ2910LUI	131
Puerta lacada	14,6	0,053	MJ2910LI	140

200 x 100,7 x 260

Casco sin puertas	168,8	0,637	MJ5084	1066
-------------------	-------	-------	---------------	------

Incremento unitario por puerta tipo A

Puerta plegable lisa	19,6	0,065	MJ5927	99
Puerta plegable lacada	19,8	0,065	MJ5927L	173

Incremento unitario por puerta tipo B

Puerta lisa	15,6	0,051	MJ5910I	72
Puerta lisa con luna	21,6	0,051	MJ5910LUI	134
Puerta lacada	15,8	0,051	MJ5910LI	152

Color base: especificar color.

Puerta: especificar modelo y color.

Tirador: indicar tipo y color -inox, blanco, gris, basalto, pizarra o cobalto-.

Casco de armario con costados mecanizado para puertas.

Casco necesita una puerta tipo A y otra tipo B.

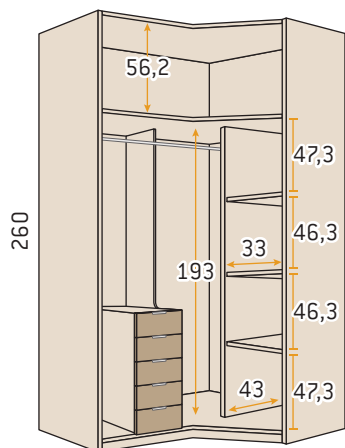
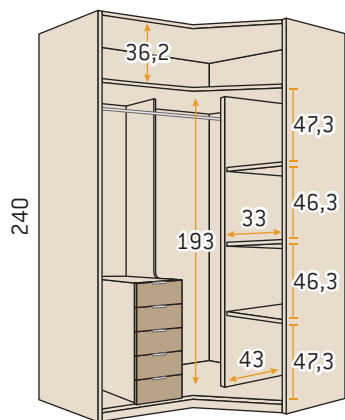
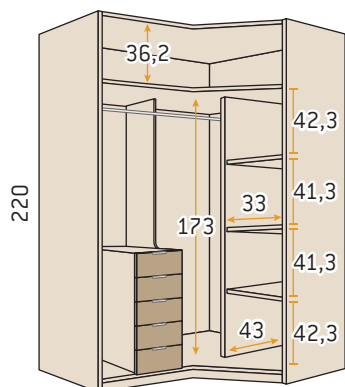
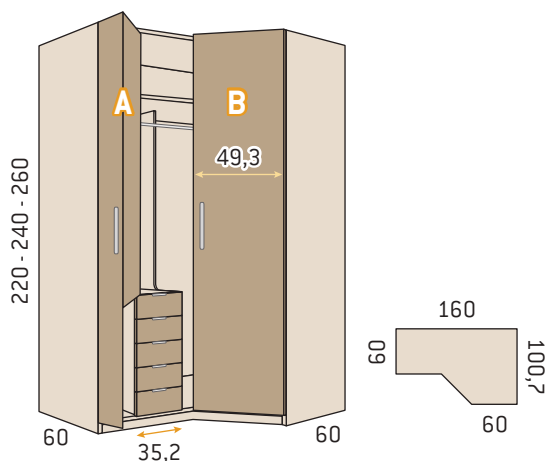

Armario rincón chaflán recto puerta plegable izquierda + 5 cajones 160 x 100,7

	Kilos	m ³	Código	Puntos
--	-------	----------------	--------	--------

160 x 100,7 x 220

Casco sin puertas cajones sin autofreno	163,4	0,655	MJ1101	845
Casco sin puertas cajones con autofreno	163,6	0,655	MJ1101A	865

Incremento unitario por puerta tipo A

Puerta plegable lisa	12,2	0,043	MJ1934	73
Puerta plegable lacada	12,4	0,043	MJ1934L	137

Incremento unitario por puerta tipo B

Puerta lisa	13,2	0,043	MJ1910D	65
Puerta lisa con luna	19,2	0,043	MJ1910LUD	126
Puerta lacada	13,4	0,043	MJ1910LD	130

Incremento unitario lacado frente de cajón

				10
--	--	--	--	----

160 x 100,7 x 240

Casco sin puertas cajones sin autofreno	170,0	0,674	MJ2101	870
Casco sin puertas cajones con autofreno	170,2	0,674	MJ2101A	890

Incremento unitario por puerta tipo A

Puerta plegable lisa	13,4	0,047	MJ2934	78
Puerta plegable lacada	13,6	0,047	MJ2934L	147

Incremento unitario por puerta tipo B

Puerta lisa	14,4	0,047	MJ2910D	68
Puerta lisa con luna	20,4	0,047	MJ2910LUD	131
Puerta lacada	14,6	0,047	MJ2910LD	140

Incremento unitario lacado frente de cajón

				10
--	--	--	--	----

160 x 100,7 x 260

Casco sin puertas cajones sin autofreno	175,5	0,686	MJ5101	900
Casco sin puertas cajones con autofreno	175,7	0,686	MJ5101A	920

Incremento unitario por puerta tipo A

Puerta plegable lisa	14,6	0,051	MJ5934	83
Puerta plegable lacada	14,8	0,051	MJ5934L	157

Incremento unitario por puerta tipo B

Puerta lisa	15,6	0,051	MJ5910D	72
Puerta lisa con luna	21,6	0,051	MJ5910LUD	134
Puerta lacada	15,8	0,051	MJ5910LD	152

Incremento unitario lacado frente de cajón

				10
--	--	--	--	----

Color base: especificar color.

Puerta: especificar modelo y color.

Tirador: indicar tipo y color -inox, blanco, gris, basalto, pizarra o cobalto-.

Casco de armario con costados mecanizado para puertas.

Casco necesita una puerta tipo A y otra tipo B.
 Especificar tirador de cajones y puerta.

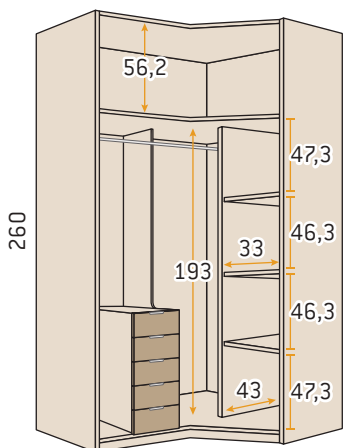
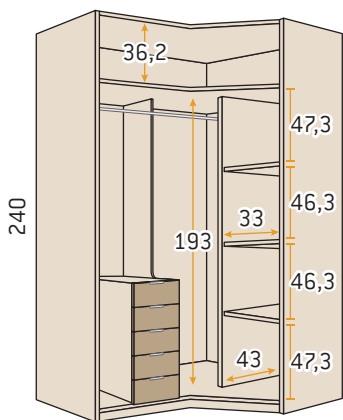
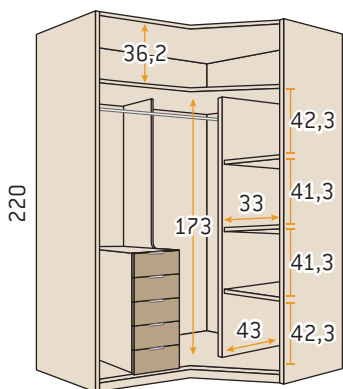
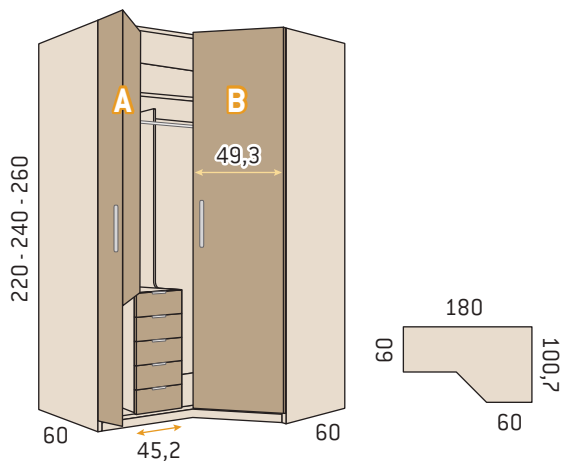

Armario rincón chaflán recto puerta plegable izquierda + 5 cajones 180 x 100,7

	Kilos	m ³	Código	Puntos
--	-------	----------------	--------	--------

180 x 100,7 x 220

Casco sin puertas cajones sin autofreno	169,5	0,690	MJ1102	992
Casco sin puertas cajones con autofreno	169,7	0,690	MJ1102A	1012

Incremento unitario por puerta tipo A

Puerta plegable lisa	13,9	0,048	MJ1935	81
Puerta plegable lacada	14,1	0,048	MJ1935L	145

Incremento unitario por puerta tipo B

Puerta lisa	13,2	0,043	MJ1910D	65
Puerta lisa con luna	19,2	0,043	MJ1910LUD	126
Puerta lacada	13,4	0,043	MJ1910LD	130

Incremento unitario lacado frente de cajón

				10
--	--	--	--	----

180 x 100,7 x 240

Casco sin puertas cajones sin autofreno	176,3	0,709	MJ2102	1017
Casco sin puertas cajones con autofreno	176,5	0,709	MJ2102A	1037

Incremento unitario por puerta tipo A

Puerta plegable lisa	19,2	0,053	MJ2935	86
Puerta plegable lacada	15,4	0,053	MJ2935L	155

Incremento unitario por puerta tipo B

Puerta lisa	14,4	0,047	MJ2910D	68
Puerta lisa con luna	20,4	0,047	MJ2910LUD	131
Puerta lacada	14,6	0,047	MJ2910LD	140

Incremento unitario lacado frente de cajón

				10
--	--	--	--	----

180 x 100,7 x 260

Casco sin puertas cajones sin autofreno	181,9	0,722	MJ5102	1047
Casco sin puertas cajones con autofreno	182,1	0,722	MJ5102A	1067

Incremento unitario por puerta tipo A

Puerta plegable lisa	16,6	0,058	MJ5935	91
Puerta plegable lacada	16,8	0,058	MJ5935L	165

Incremento unitario por puerta tipo B

Puerta lisa	15,6	0,051	MJ5910D	72
Puerta lisa con luna	21,6	0,051	MJ5910LUD	134
Puerta lacada	15,8	0,051	MJ5910LD	152

Incremento unitario lacado frente de cajón

				10
--	--	--	--	----

Color base: especificar color.

Puerta: especificar modelo y color.

Tirador: indicar tipo y color -inox, blanco, gris, basalto, pizarra o cobalto-.

Casco de armario con costados mecanizado para puertas.

**Casco necesita una puerta tipo A y otra tipo B.
Especificar tirador de cajones y puerta.**

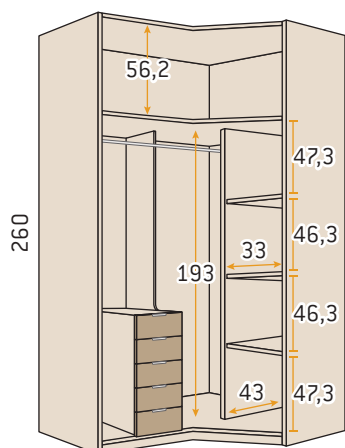
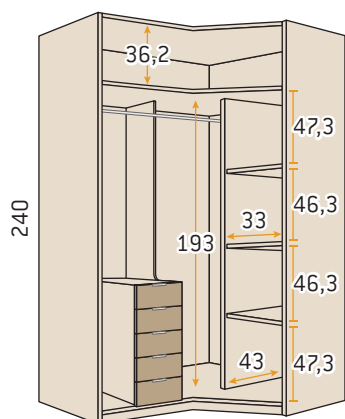
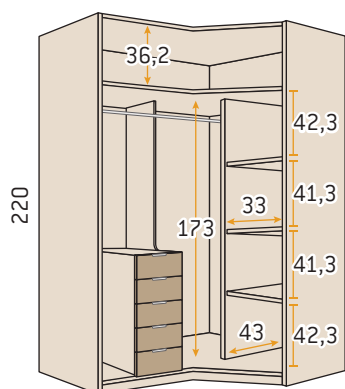
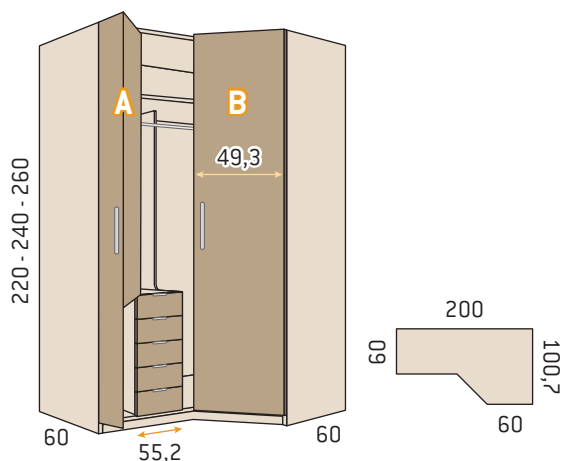

Armario rincón chaflán recto puerta plegable izquierda + 5 cajones 200 x 100,7

	Kilos	m ³	Código	Puntos
--	-------	----------------	--------	--------

200 x 100,7 x 220

Casco sin puertas cajones sin autofreno	175,6	0,725	MJ1103	1139
Casco sin puertas cajones con autofreno	175,8	0,725	MJ1103A	1159

Incremento unitario por puerta tipo A

Puerta plegable lisa	15,6	0,053	MJ1936	89
Puerta plegable lacada	15,8	0,053	MJ1936L	153

Incremento unitario por puerta tipo B

Puerta lisa	13,2	0,043	MJ1910D	65
Puerta lisa con luna	19,2	0,043	MJ1910LUD	126
Puerta lacada	13,4	0,043	MJ1910LD	130

Incremento unitario lacado frente de cajón 10

200 x 100,7 x 240

Casco sin puertas cajones sin autofreno	182,6	0,744	MJ2103	1164
Casco sin puertas cajones con autofreno	182,8	0,744	MJ2103A	1184

Incremento unitario por puerta tipo A

Puerta plegable lisa	17,0	0,059	MJ2936	94
Puerta plegable lacada	17,2	0,059	MJ2936L	163

Incremento unitario por puerta tipo B

Puerta lisa	14,4	0,047	MJ2910D	68
Puerta lisa con luna	20,4	0,047	MJ2910LUD	131
Puerta lacada	14,6	0,047	MJ2910LD	140

Incremento unitario lacado frente de cajón 10

200 x 100,7 x 260

Casco sin puertas cajones sin autofreno	188,3	0,758	MJ5103	1194
Casco sin puertas cajones con autofreno	188,5	0,758	MJ5103A	1214

Incremento unitario por puerta tipo A

Puerta plegable lisa	18,6	0,065	MJ5936	99
Puerta plegable lacada	18,8	0,065	MJ5936L	173

Incremento unitario por puerta tipo B

Puerta lisa	15,6	0,051	MJ5910D	72
Puerta lisa con luna	21,6	0,051	MJ5910LUD	134
Puerta lacada	15,8	0,051	MJ5910LD	152

Incremento unitario lacado frente de cajón 10

Color base: especificar color.

Puerta: especificar modelo y color.

Tirador: indicar tipo y color -inox, blanco, gris, basalto, pizarra o cobalto-.

Casco de armario con costados mecanizado para puertas.

Casco necesita una puerta tipo A y otra tipo B.
 Especificar tirador de cajones y puerta.

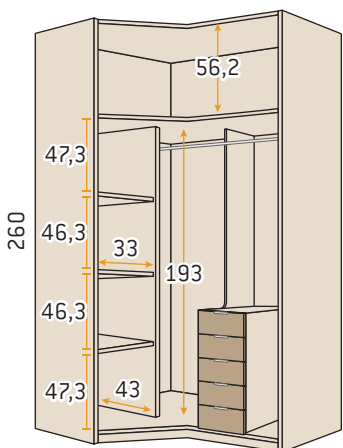
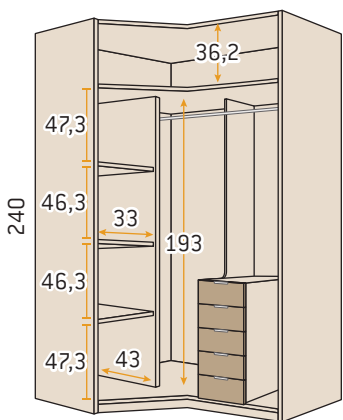
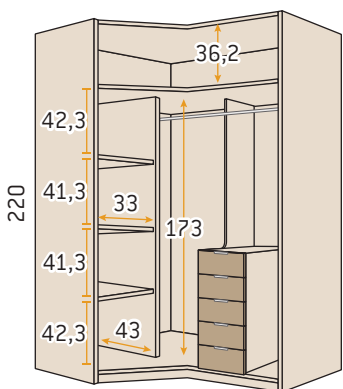
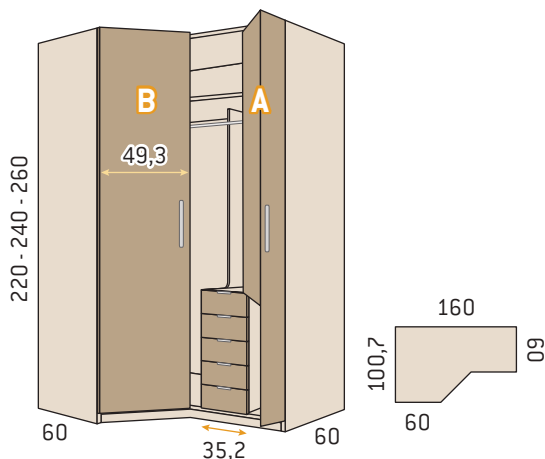

Armario rincón chaflán recto puerta plegable derecha + 5 cajones 160 x 100,7

	Kilos	m ³	Código	Puntos
--	-------	----------------	--------	--------

160 x 100,7 x 220

Casco sin puertas cajones sin autofreno	163,4	0,655	MJ1104	845
Casco sin puertas cajones con autofreno	163,6	0,655	MJ1104A	865

Incremento unitario por puerta tipo A

Puerta plegable lisa	12,2	0,043	MJ1937	73
Puerta plegable lacada	12,4	0,043	MJ1937L	137

Incremento unitario por puerta tipo B

Puerta lisa	13,2	0,043	MJ1910I	65
Puerta lisa con luna	19,2	0,043	MJ1910LUI	126
Puerta lacada	13,4	0,043	MJ1910LI	130

Incremento unitario lacado frente de cajón

160 x 100,7 x 240

Casco sin puertas cajones sin autofreno	170,0	0,674	MJ2104	870
Casco sin puertas cajones con autofreno	170,2	0,674	MJ2104A	890

Incremento unitario por puerta tipo A

Puerta plegable lisa	13,4	0,047	MJ2937	78
Puerta plegable lacada	13,6	0,047	MJ2937L	147

Incremento unitario por puerta tipo B

Puerta lisa	14,4	0,047	MJ2910	68
Puerta lisa con luna	20,4	0,047	MJ2910LUI	131
Puerta lacada	14,6	0,047	MJ2910LI	140

Incremento unitario lacado frente de cajón

160 x 100,7 x 260

Casco sin puertas cajones sin autofreno	175,5	0,686	MJ5104	900
Casco sin puertas cajones con autofreno	175,7	0,686	MJ5104A	920

Incremento unitario por puerta tipo A

Puerta plegable lisa	14,6	0,051	MJ5937	83
Puerta plegable lacada	14,8	0,051	MJ5937L	157

Incremento unitario por puerta tipo B

Puerta lisa	15,6	0,051	MJ5910I	72
Puerta lisa con luna	21,6	0,051	MJ5910LUI	134
Puerta lacada	15,8	0,051	MJ5910LI	152

Incremento unitario lacado frente de cajón

Color base: especificar color.

Puerta: especificar modelo y color.

Tirador: indicar tipo y color -inox, blanco, gris, basalto, pizarra o cobalto-.

Casco de armario con costados mecanizado para puertas.

**Casco necesita una puerta tipo A y otra tipo B.
Especificar tirador de cajones y puerta.**

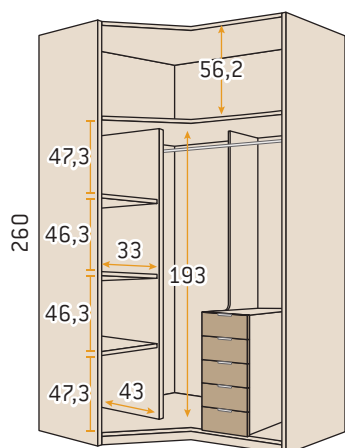
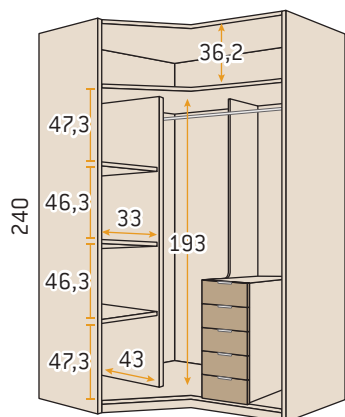
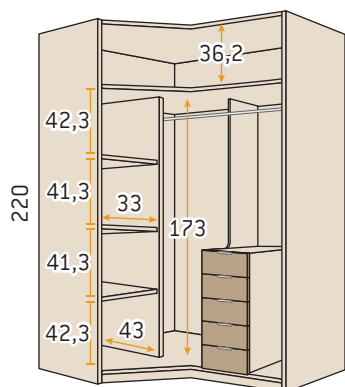
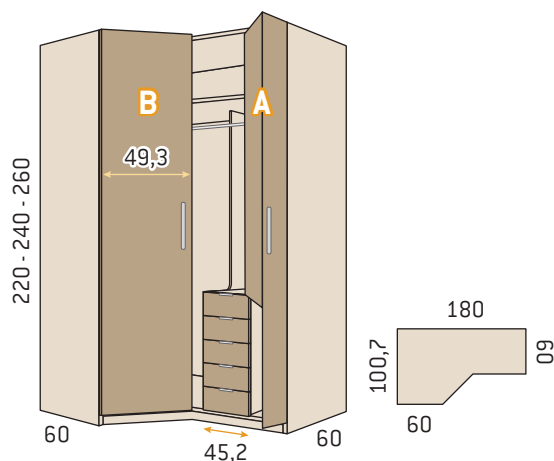

Armario rincón chaflán recto puerta plegable derecha + 5 cajones 180 x 100,7

	Kilos	m ³	Código	Puntos
--	-------	----------------	--------	--------

180 x 100,7 x 220				
Casco sin puertas cajones sin autofreno	169,5	0,690	MJ1105	992
Casco sin puertas cajones con autofreno	169,7	0,690	MJ1105A	1012

Incremento unitario por puerta tipo A				
Puerta plegable lisa	13,9	0,048	MJ1938	81
Puerta plegable lacada	14,1	0,048	MJ1938L	145

Incremento unitario por puerta tipo B				
Puerta lisa	13,2	0,043	MJ1910I	65
Puerta lisa con luna	19,2	0,043	MJ1910LUI	126
Puerta lacada	13,4	0,043	MJ1910LI	130

Incremento unitario lacado frente de cajón 10

180 x 100,7 x 240				
Casco sin puertas cajones sin autofreno	176,3	0,709	MJ2105	1017
Casco sin puertas cajones con autofreno	176,5	0,709	MJ2105A	1037

Incremento unitario por puerta tipo A				
Puerta plegable lisa	19,2	0,053	MJ2938	86
Puerta plegable lacada	15,4	0,053	MJ2938L	155

Incremento unitario por puerta tipo B				
Puerta lisa	14,4	0,047	MJ2910	68
Puerta lisa con luna	20,4	0,047	MJ2910LUI	131
Puerta lacada	14,6	0,047	MJ2910LI	140

Incremento unitario lacado frente de cajón 10

180 x 100,7 x 260				
Casco sin puertas cajones sin autofreno	181,9	0,722	MJ5105	1047
Casco sin puertas cajones con autofreno	182,1	0,722	MJ5105A	1067

Incremento unitario por puerta tipo A				
Puerta plegable lisa	16,6	0,058	MJ5938	91
Puerta plegable lacada	16,8	0,058	MJ5938L	165

Incremento unitario por puerta tipo B				
Puerta lisa	15,6	0,051	MJ5910I	72
Puerta lisa con luna	21,6	0,051	MJ5910LUI	134
Puerta lacada	15,8	0,051	MJ5910LI	152

Incremento unitario lacado frente de cajón 10

Color base: especificar color.

Puerta: especificar modelo y color.

Tirador: indicar tipo y color -inox, blanco, gris, basalto, pizarra o cobalto-.

Casco de armario con costados mecanizado para puertas.

Casco necesita una puerta tipo A y otra tipo B.
 Especificar tirador de cajones y puerta.

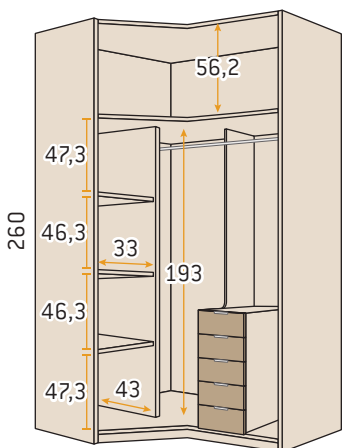
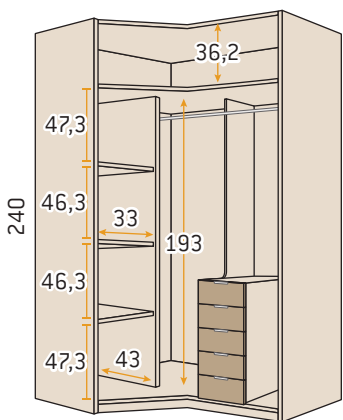
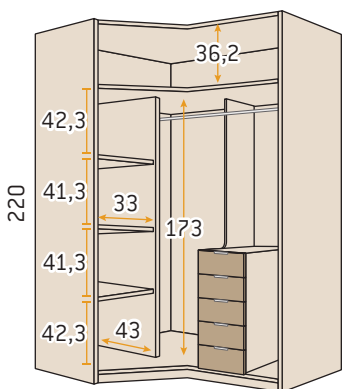
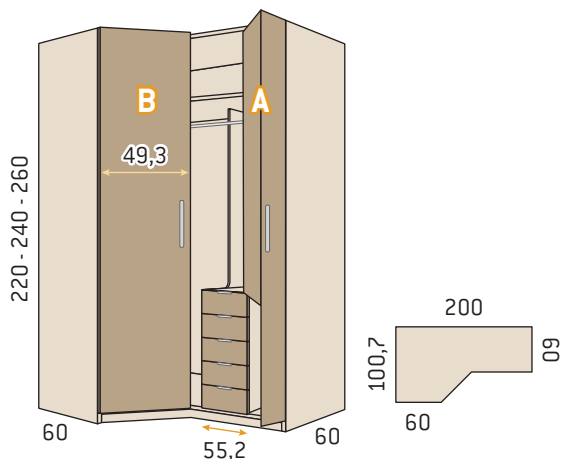

Armario rincón chaflán recto puerta plegable derecha + 5 cajones 200 x 100,7

	Kilos	m ³	Código	Puntos
--	-------	----------------	--------	--------

200 x 100,7 x 220

Casco sin puertas cajones sin autofreno	175,6	0,725	MJ1106	1139
Casco sin puertas cajones con autofreno	175,8	0,725	MJ1106A	1159

Incremento unitario por puerta tipo A

Puerta plegable lisa	15,6	0,053	MJ1939	89
Puerta plegable lacada	15,8	0,053	MJ1939L	153

Incremento unitario por puerta tipo B

Puerta lisa	13,2	0,043	MJ1910I	65
Puerta lisa con luna	19,2	0,043	MJ1910LUI	126
Puerta lacada	13,4	0,043	MJ1910LI	130

Incremento unitario lacado frente de cajón

				10
--	--	--	--	----

200 x 100,7 x 240

Casco sin puertas cajones sin autofreno	182,6	0,744	MJ2106	1164
Casco sin puertas cajones con autofreno	182,8	0,744	MJ2106A	1184

Incremento unitario por puerta tipo A

Puerta plegable lisa	17,0	0,059	MJ2939	94
Puerta plegable lacada	17,2	0,059	MJ2939L	163

Incremento unitario por puerta tipo B

Puerta lisa	14,4	0,047	MJ2910I	68
Puerta lisa con luna	20,4	0,047	MJ2910LUI	131
Puerta lacada	14,6	0,047	MJ2910LI	140

Incremento unitario lacado frente de cajón

				10
--	--	--	--	----

200 x 100,7 x 260

Casco sin puertas cajones sin autofreno	188,3	0,758	MJ5106	1194
Casco sin puertas cajones con autofreno	188,5	0,758	MJ5106A	1214

Incremento unitario por puerta tipo A

Puerta plegable lisa	18,6	0,065	MJ5939	99
Puerta plegable lacada	18,8	0,065	MJ5939L	173

Incremento unitario por puerta tipo B

Puerta lisa	15,6	0,051	MJ5910I	72
Puerta lisa con luna	21,6	0,051	MJ5910LU	134
Puerta lacada	15,8	0,051	MJ5910LI	152

Incremento unitario lacado frente de cajón

				10
--	--	--	--	----

Color base: especificar color.

Puerta: especificar modelo y color.

Tirador: indicar tipo y color -inox, blanco, gris, basalto, pizarra o cobalto-.

Casco de armario con costados mecanizado para puertas.

Casco necesita una puerta tipo A y otra tipo B.

Especificar tirador de cajones y puerta.

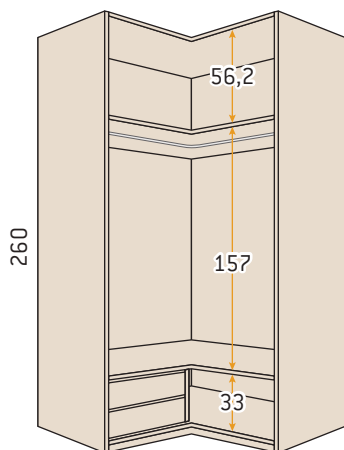
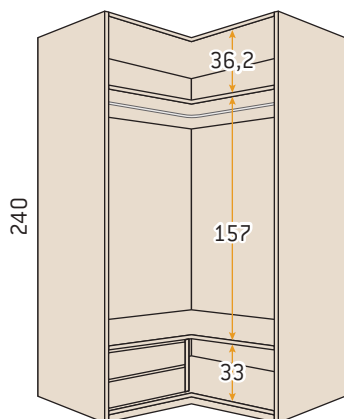
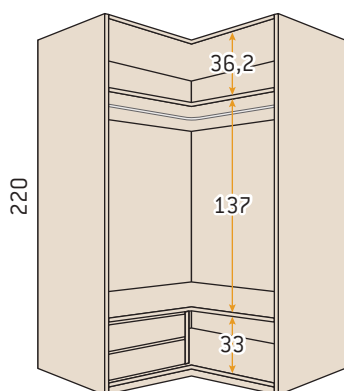
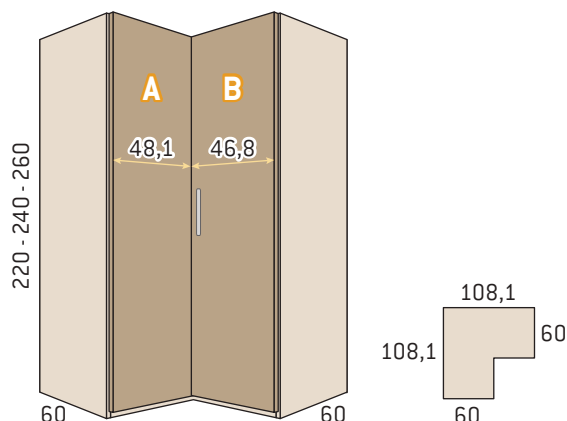

Armario rincón escuadra 2 puertas

	Kilos	m ³	Código	Puntos
--	-------	----------------	--------	--------

Altura 220

Casco sin puertas	111,5	0,397	MJ1085	555
-------------------	-------	-------	---------------	-----

Incremento unitario por puerta tipo A

Puerta lisa	13,1	0,043	MJ1928	55
Puerta lisa con luna	19,1	0,043	MJ1928LU	113
Puerta lacada	13,3	0,043	MJ1928L	120
Puerta enmarcada base	14,4	0,043	MJ1928EM	101

Incremento unitario por puerta tipo B

Puerta lisa	12,9	0,042	MJ1929	60
Puerta lisa con luna	18,9	0,042	MJ1929LU	118
Puerta lacada	13,1	0,042	MJ1929L	125
Puerta enmarcada base	14,2	0,042	MJ1929EM	106

Altura 240

Casco sin puertas	116,1	0,407	MJ2085	585
-------------------	-------	-------	---------------	-----

Incremento unitario por puerta tipo A

Puerta lisa	14,3	0,047	MJ2928	58
Puerta lisa con luna	20,3	0,047	MJ2928LU	118
Puerta lacada	14,5	0,047	MJ2928L	130
Puerta enmarcada base	15,7	0,047	MJ2928EM	107

Incremento unitario por puerta tipo B

Puerta lisa	14,1	0,046	MJ2929	63
Puerta lisa con luna	20,1	0,046	MJ2929LU	123
Puerta lacada	14,3	0,046	MJ2929L	135
Puerta enmarcada base	15,5	0,046	MJ2929EM	112

Altura 260

Casco sin puertas	120,6	0,418	MJ5085	615
-------------------	-------	-------	---------------	-----

Incremento unitario por puerta tipo A

Puerta lisa	15,5	0,051	MJ5928	62
Puerta lisa con luna	21,5	0,051	MJ5928LU	121
Puerta lacada	15,7	0,051	MJ5928L	140
Puerta enmarcada base	17,1	0,051	MJ5928EM	117

Incremento unitario por puerta tipo B

Puerta lisa	15,3	0,050	MJ5929	67
Puerta lisa con luna	21,3	0,050	MJ5929LU	126
Puerta lacada	15,5	0,050	MJ5929L	145
Puerta enmarcada base	16,9	0,050	MJ5929EM	122

Color base: especificar color.

Puerta: especificar modelo y color.

Tirador: indicar tipo y color -inox, blanco, gris, basalto, pizarra o cobalto-

Casco de armario con costados mecanizado para puertas.

Casco necesita una puerta tipo A y otra tipo B.

No admite tirador embutido.

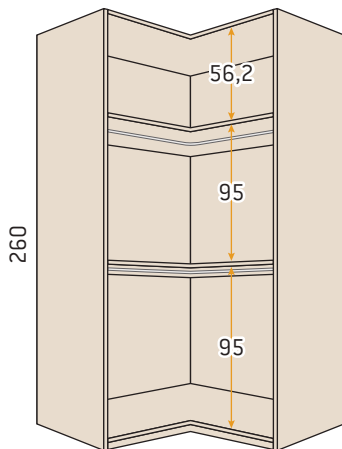
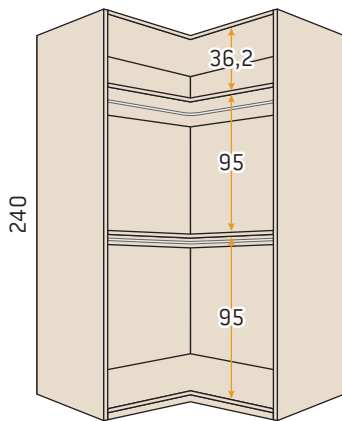
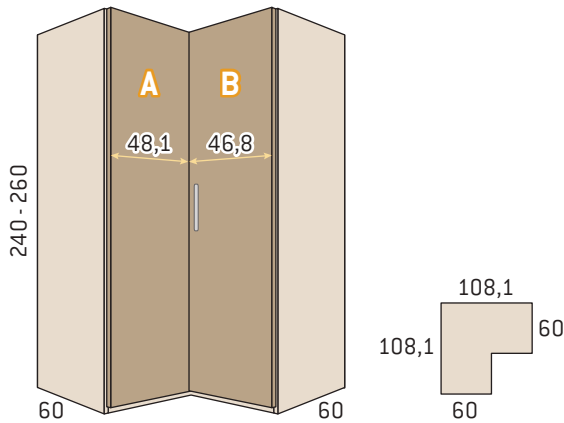

Armario rincón escuadra 2 puertas interior doble

	Kilos	m ³	Código	Puntos
--	-------	----------------	--------	--------

Altura 240

Casco sin puertas	100,7	0,329	MJ2086	555
-------------------	-------	-------	---------------	-----

Incremento unitario por puerta tipo A

Puerta lisa	14,3	0,047	MJ2928	58
Puerta lisa con luna	20,3	0,047	MJ2928LU	118
Puerta lacada	14,5	0,047	MJ2928L	130
Puerta enmarcada base	15,7	0,047	MJ2928EM	107

Incremento unitario por puerta tipo B

Puerta lisa	14,1	0,046	MJ2929	63
Puerta lisa con luna	20,1	0,046	MJ2929LU	123
Puerta lacada	14,3	0,046	MJ2929L	135
Puerta enmarcada base	15,5	0,046	MJ2929EM	112

Altura 260

Casco sin puertas	105,2	0,340	MJ5086	585
-------------------	-------	-------	---------------	-----

Incremento unitario por puerta tipo A

Puerta lisa	15,5	0,051	MJ5928	62
Puerta lisa con luna	21,5	0,051	MJ5928LU	121
Puerta lacada	15,7	0,051	MJ5928L	140
Puerta enmarcada base	17,1	0,051	MJ5928EM	117

Incremento unitario por puerta tipo B

Puerta lisa	15,3	0,050	MJ5929	67
Puerta lisa con luna	21,3	0,050	MJ5929LU	126
Puerta lacada	15,5	0,050	MJ5929L	145
Puerta enmarcada base	16,9	0,050	MJ5929EM	122

Color base: especificar color.

Puerta: especificar modelo y color.

Tirador: indicar tipo y color -inox, blanco, gris, basalto, pizarra o cobalto-

Casco de armario con costados mecanizado para puertas.

Casco necesita una puerta tipo A y otra tipo B.

No admite tirador embutido.

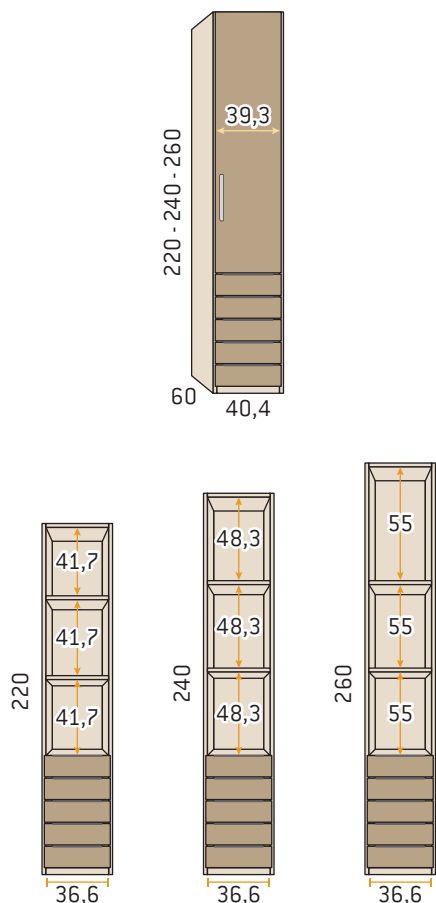

Módulo de 5 cajones + puerta corta 40,4 de ancho tirador solapa

	Kilos	m ³	Código	Puntos
--	-------	----------------	--------	--------

Altura 220

Casco sin puerta cajones sin autofreno	63,5	0,335	MJ1087	355
Casco sin puerta cajones con autofreno	63,5	0,335	MJ1087A	375

Incremento unitario por puerta

Puerta lisa	7,0	0,027	MJ1930	51
Puerta lisa con luna	9,6	0,028	MJ1930LU	73
Puerta lacada	7,1	0,027	MJ1930L	85

Incremento unitario lacado frente de cajón

10

Altura 240

Casco sin puerta cajones sin autofreno	66,6	0,349	MJ2087	376
Casco sin puerta cajones con autofreno	66,6	0,349	MJ2087A	396

Incremento unitario por puerta

Puerta lisa	8,0	0,030	MJ2930	54
Puerta lisa con luna	11,1	0,031	MJ2930LU	76
Puerta lacada	8,1	0,030	MJ2930L	88

Incremento unitario lacado frente de cajón

10

Altura 260

Casco sin puerta cajones sin autofreno	69,7	0,363	MJ5087	397
Casco sin puerta cajones con autofreno	69,7	0,363	MJ5087A	417

Incremento unitario por puerta

Puerta lisa	8,9	0,033	MJ5930	57
Puerta lisa con luna	12,4	0,034	MJ5930LU	79
Puerta lacada	9,0	0,033	MJ5930L	91

Incremento unitario lacado frente de cajón

10

Color base: especificar color.

Color base o lacado: especificar color.

Tirador: indicar tipo y color -inox, blanco, gris, basalto, pizarra o cobalto-.

Casco de armario con costados mecanizado para puertas.

Casco necesita una puerta.

Especificar apertura de puerta: derecha o izquierda

306

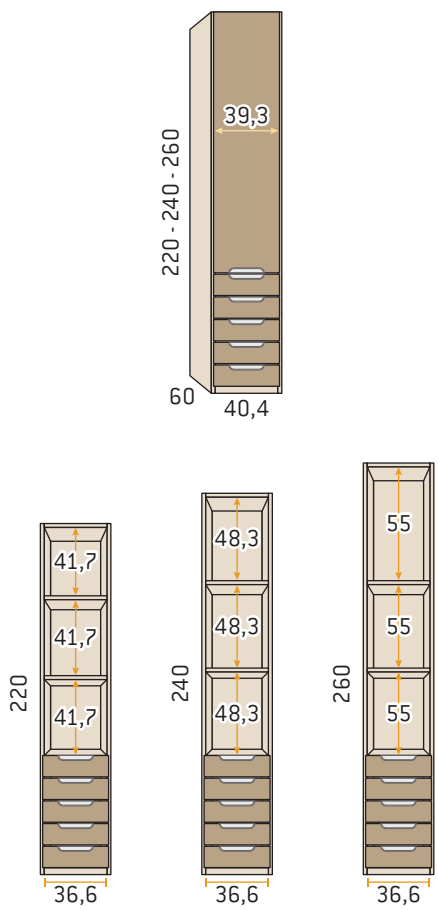

Módulo de 5 cajones + puerta corta 40,4 de ancho tirador embutido

Kilos m³ Código Puntos

Altura 220

Casco sin puerta cajones sin autofreno	63,5	0,335	MJ1088	365
Casco sin puerta cajones con autofreno	63,5	0,335	MJ1088A	385

Incremento unitario por puerta

Puerta lisa	7,0	0,027	MJ1930	51
Puerta lisa con luna	9,6	0,028	MJ1930LU	73
Puerta lacada	7,1	0,027	MJ1930L	85

Incremento unitario lacado frente de cajón 10

Altura 240

Casco sin puerta cajones sin autofreno	66,6	0,349	MJ2088	386
Casco sin puerta cajones con autofreno	66,6	0,349	MJ2088A	406

Incremento unitario por puerta

Puerta lisa	8,0	0,030	MJ2930	54
Puerta lisa con luna	11,1	0,031	MJ2930LU	76
Puerta lacada	8,1	0,030	MJ2930L	88

Incremento unitario lacado frente de cajón 10

Altura 260

Casco sin puerta cajones sin autofreno	69,7	0,363	MJ5088	407
Casco sin puerta cajones con autofreno	69,7	0,363	MJ5088A	427

Incremento unitario por puerta

Puerta lisa	8,9	0,033	MJ5930	57
Puerta lisa con luna	12,4	0,034	MJ5930LU	79
Puerta lacada	9,0	0,033	MJ5930L	91

Incremento unitario lacado frente de cajón 10

- Color base: especificar color.
- Color base o lacado: especificar color.
- Tirador: indicar tipo y color -inox, blanco, gris, basalto, pizarra o cobalto-.
- Casco de armario con costados mecanizado para puertas.
- Casco necesita una puerta.
- Especificar apertura de puerta: derecha o izquierda

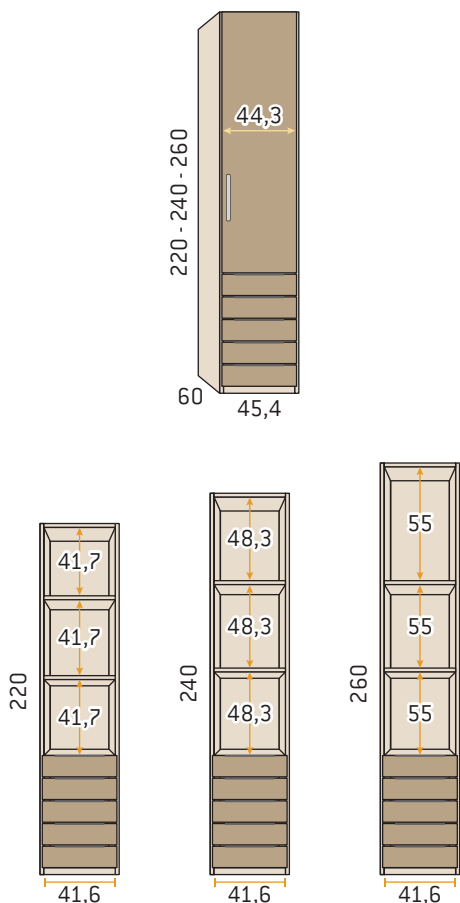

Módulo de 5 cajones + puerta corta 45,4 de ancho tirador solapa

	Kilos	m ³	Código	Puntos
--	-------	----------------	--------	--------

Altura 220

Casco sin puerta cajones sin autofreno	66,6	0,360	MJ1089	361
Casco sin puerta cajones con autofreno	66,6	0,360	MJ1089A	381

Incremento unitario por puerta

Puerta lisa	7,8	0,029	MJ1931	51
Puerta lisa con luna	10,9	0,030	MJ1931LU	73
Puerta lacada	7,9	0,029	MJ1931L	85

Incremento unitario lacado frente de cajón 10

Altura 240

Casco sin puerta cajones sin autofreno	69,7	0,374	MJ2089	387
Casco sin puerta cajones con autofreno	69,7	0,374	MJ2089A	407

Incremento unitario por puerta

Puerta lisa	8,9	0,033	MJ2931	54
Puerta lisa con luna	12,9	0,034	MJ2931LU	76
Puerta lacada	9,0	0,033	MJ2931L	88

Incremento unitario lacado frente de cajón 10

Altura 260

Casco sin puerta cajones sin autofreno	72,9	0,388	MJ5089	405
Casco sin puerta cajones con autofreno	72,9	0,388	MJ5089A	425

Incremento unitario por puerta

Puerta lisa	9,5	0,036	MJ5931	57
Puerta lisa con luna	13,6	0,037	MJ5931LU	79
Puerta lacada	9,6	0,036	MJ5931L	91

Incremento unitario lacado frente de cajón 10

Color base: especificar color.

Color base o lacado: especificar color.

Tirador: indicar tipo y color -inox, blanco, gris, basalto, pizarra o cobalto-.

Casco de armario con costados mecanizado para puertas.

Casco necesita una puerta.

Especificar apertura de puerta: derecha o izquierda.

306

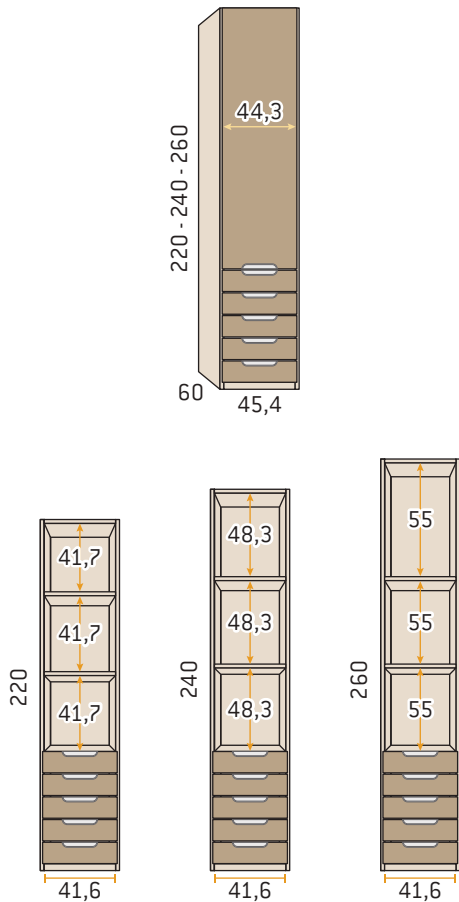

Módulo de 5 cajones + puerta corta 45,4 de ancho tirador embutido

	Kilos	m ³	Código	Puntos
--	-------	----------------	--------	--------

Altura 220

Casco sin puerta cajones sin autofreno	66,6	0,360	MJ1090	371
Casco sin puerta cajones con autofreno	66,6	0,360	MJ1090A	391

Incremento unitario por puerta

Puerta lisa	7,8	0,029	MJ1931	51
Puerta lisa con luna	10,9	0,030	MJ1931LU	73
Puerta lacada	7,9	0,029	MJ1931L	85

Incremento unitario lacado frente de cajón

				10
--	--	--	--	----

Altura 240

Casco sin puerta cajones sin autofreno	69,7	0,374	MJ2090	415
Casco sin puerta cajones con autofreno	69,7	0,374	MJ2090A	435

Incremento unitario por puerta

Puerta lisa	8,9	0,033	MJ2931	54
Puerta lisa con luna	12,9	0,034	MJ2931LU	76
Puerta lacada	9,0	0,033	MJ2931L	88

Incremento unitario lacado frente de cajón

				10
--	--	--	--	----

Altura 260

Casco sin puerta cajones sin autofreno	72,9	0,388	MJ5090	410
Casco sin puerta cajones con autofreno	72,9	0,388	MJ5090A	430

Incremento unitario por puerta

Puerta lisa	9,5	0,036	MJ5931	57
Puerta lisa con luna	13,6	0,037	MJ5931LU	79
Puerta lacada	9,6	0,036	MJ5931L	91

Incremento unitario lacado frente de cajón

				10
--	--	--	--	----

□ Color base: especificar color.

■ Color base o lacado: especificar color.

Tirador: indicar tipo y color -inox, blanco, gris, basalto, pizarra o cobalto-.

Casco de armario con costados mecanizado para puertas.

Casco necesita una puerta.

Especificar apertura de puerta: derecha o izquierda.

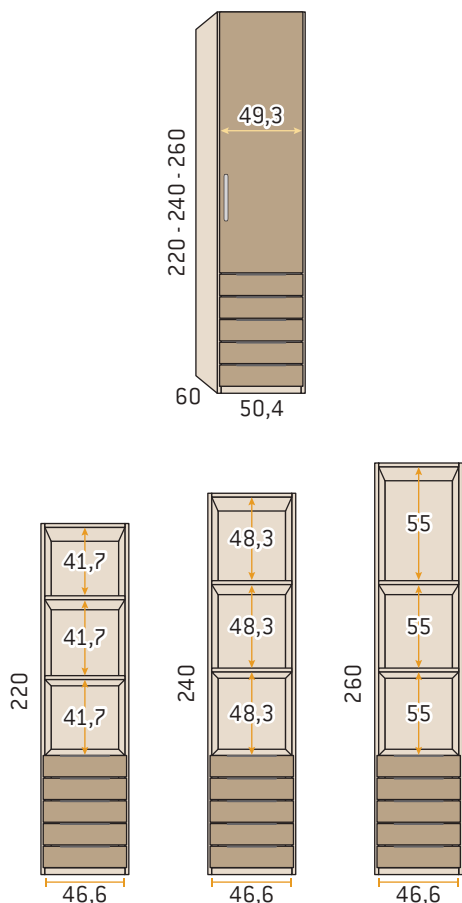

Módulo de 5 cajones + puerta corta 50,4 de ancho tirador solapa

	Kilos	m ³	Código	Puntos
--	-------	----------------	--------	--------

Altura 220

Casco sin puerta cajones sin autofreno	69,7	0,385	MJ1091	377
Casco sin puerta cajones con autofreno	69,7	0,385	MJ1091A	397

Incremento unitario por puerta

Puerta lisa	8,7	0,032	MJ1932	51
Puerta lisa con luna	12,2	0,033	MJ1932LU	73
Puerta lacada	8,8	0,032	MJ1932L	85

Incremento unitario lacado frente de cajón 10

Altura 240

Casco sin puerta cajones sin autofreno	72,9	0,399	MJ2091	393
Casco sin puerta cajones con autofreno	72,9	0,399	MJ2091A	413

Incremento unitario por puerta

Puerta lisa	9,9	0,036	MJ2932	54
Puerta lisa con luna	14,0	0,037	MJ2932LU	76
Puerta lacada	10,0	0,036	MJ2932L	88

Incremento unitario lacado frente de cajón 10

Altura 260

Casco sin puerta cajones sin autofreno	76,0	0,413	MJ5091	415
Casco sin puerta cajones con autofreno	76,0	0,413	MJ5091A	435

Incremento unitario por puerta

Puerta lisa	11,1	0,040	MJ5932	57
Puerta lisa con luna	15,8	0,041	MJ5932LU	79
Puerta lacada	11,2	0,040	MJ5932L	91

Incremento unitario lacado frente de cajón 10

Color base: especificar color.

Color base o lacado: especificar color.

Tirador: indicar tipo y color -inox, blanco, gris, basalto, pizarra o cobalto-.

Casco de armario con costados mecanizado para puertas.

Casco necesita una puerta.

Especificar apertura de puerta: derecha o izquierda.

306

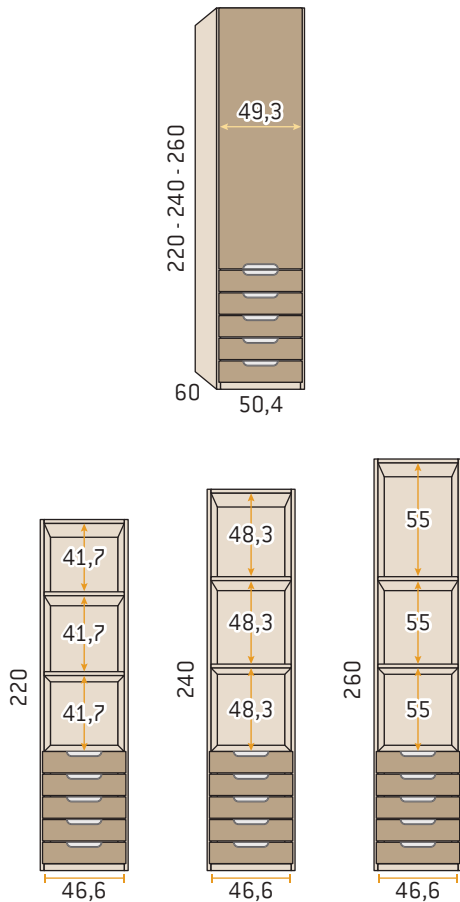

Módulo de 5 cajones + puerta corta 50,4 de ancho tirador embutido				
	Kilos	m ³	Código	Puntos
Altura 220				
Casco sin puerta cajones sin autofreno	67,7	0,385	MJ1092	387
Casco sin puerta cajones con autofreno	67,7	0,385	MJ1092A	407
Incremento unitario por puerta				
Puerta lisa	8,7	0,032	MJ1932	51
Puerta lisa con luna	12,2	0,033	MJ1932LU	73
Puerta lacada	8,8	0,032	MJ1932L	85
Incremento unitario lacado frente de cajón				10
Altura 240				
Casco sin puerta cajones sin autofreno	72,9	0,399	MJ2092	403
Casco sin puerta cajones con autofreno	72,9	0,399	MJ2092A	423
Incremento unitario por puerta				
Puerta lisa	9,9	0,036	MJ2932	54
Puerta lisa con luna	14,0	0,037	MJ2932LU	76
Puerta lacada	10,0	0,036	MJ2932L	88
Incremento unitario lacado frente de cajón				10
Altura 260				
Casco sin puerta cajones sin autofreno	76,0	0,413	MJ5092	425
Casco sin puerta cajones con autofreno	76,0	0,413	MJ5092A	445
Incremento unitario por puerta				
Puerta lisa	11,1	0,040	MJ5932	57
Puerta lisa con luna	15,8	0,041	MJ5932LU	79
Puerta lacada	11,2	0,040	MJ5932L	91
Incremento unitario lacado frente de cajón				10

□ Color base: especificar color.

■ Color base o lacado: especificar color.

Tirador: indicar tipo y color -inox, blanco, gris, basalto, pizarra o cobalto-.

Casco de armario con costados mecanizado para puertas.

Casco necesita una puerta.

Especificar apertura de puerta: derecha o izquierda.

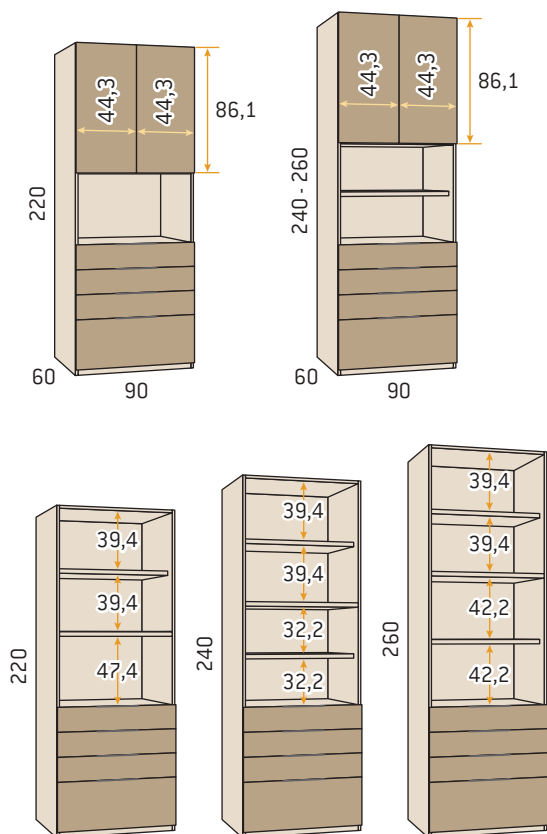

Módulo 3 cajones + contenedor con 2 puertas cortas tirador solapa

	Kilos	m ³	Sin autofreno		Con autofreno	
			Código	Puntos	Código	Puntos
Altura 220			Sin autofreno		Con autofreno	
Frentes base	113,2	0,644	MJ1093	510	MJ1093A	542
Frentes lacados	113,4	0,644	MJ1094	644	MJ1094A	676
Altura 240			Sin autofreno		Con autofreno	
Frentes base	128,7	0,682	MJ2093	550	MJ2093A	582
Frentes lacados	128,9	0,682	MJ2094	684	MJ2094A	716
Altura 260			Sin autofreno		Con autofreno	
Frentes base	135,3	0,704	MJ5093	568	MJ5093A	600
Frentes lacados	135,1	0,704	MJ5094	702	MJ5094A	734

Incremento unitario lacado frente de cajón 16

Incremento unitario lacado frente de puerta 35

Color base: especificar color.

Color base, laminado o lacado: especificar color.

Tirador: indicar tipo y color -blanco, gris, basalto, pizarra o cobalto-.

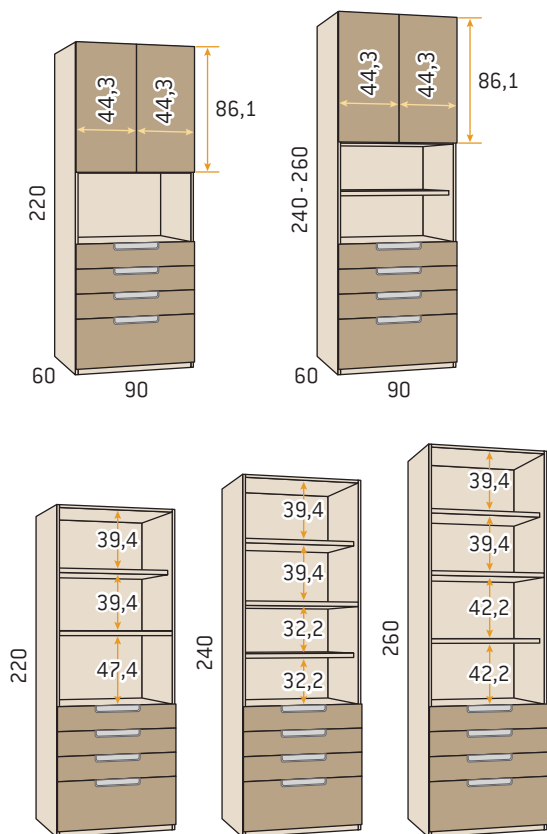

Módulo 3 cajones + contenedor con 2 puertas cortas tirador embutido

	Kilos	m ³	Sin autofreno		Con autofreno	
			Código	Puntos	Código	Puntos
Altura 220			Sin autofreno		Con autofreno	
Frentes base	113,2	0,644	MJ1095	522	MJ1095A	554
Frentes lacados	113,4	0,644	MJ1096	656	MJ1096A	688
Altura 240			Sin autofreno		Con autofreno	
Frentes base	128,7	0,682	MJ2095	562	MJ2095A	594
Frentes lacados	128,9	0,682	MJ2096	696	MJ2096A	728
Altura 260			Sin autofreno		Con autofreno	
Frentes base	135,1	0,704	MJ5095	580	MJ5095A	612
Frentes lacados	135,3	0,704	MJ5096	714	MJ5096A	746

Incremento unitario lacado frente de cajón 16

Incremento unitario lacado frente de puerta 35

Color base: especificar color.

Color base, laminado o lacado: especificar color.

Tirador: indicar tipo y color -blanco, gris, basalto, pizarra o cobalto-.

306

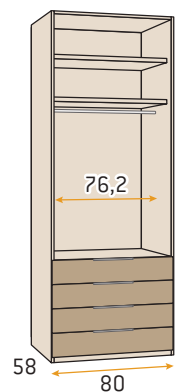

Armario 2 puertas 80 + 4 cajones

	Kilos	m ³	Sin autofreno		Con autofreno	
			Código	Puntos	Código	Puntos
Altura 220						
Frentes base casco estándar	110,9	0,450	MJ1107	550	MJ1107A	582
Frentes base casco vacío	90,0	0,439	MJ1107V	519	MJ1107VA	551
Frentes lacados casco estándar	110,9	0,450	MJ1108	704	MJ1108A	736
Frentes lacados casco vacío	90,0	0,439	MJ1108V	673	MJ1108VA	705
Altura 240						
Frentes base casco estándar	123,2	0,483	MJ2107	583	MJ2107A	615
Frentes base casco vacío	109,1	0,451	MJ2107V	529	MJ2107VA	561
Frentes lacados casco estándar	123,2	0,483	MJ2108	737	MJ2108A	769
Frentes lacados casco vacío	109,1	0,451	MJ2108V	683	MJ2108VA	715
Altura 260						
Frentes base casco estándar	128,5	0,497	MJ5107	594	MJ5107A	626
Frentes base casco vacío	114,4	0,465	MJ5107V	540	MJ5107VA	572
Frentes lacados casco estándar	128,5	0,497	MJ5108	748	MJ5108A	780
Frentes lacados casco vacío	114,4	0,465	MJ5108V	694	MJ5108VA	726
<i>Incremento unitario lacado frente de cajón</i>						16
<i>Incremento unitario lacado frente de puerta</i>						45

Color base: especificar color. Color base, laminado o lacado: especificar color.

Tirador: indicar tipo y color -inox, blanco, gris, basalto, pizarra o cobalto-.

Los armarios 220 llevan un estante superior menos en cada hueco.

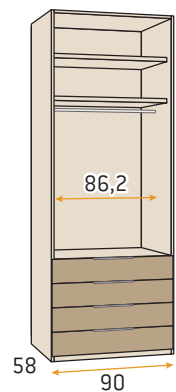

Armario 2 puertas 90 + 4 cajones

	Kilos	m ³	Sin autofreno		Con autofreno	
			Código	Puntos	Código	Puntos
Altura 220						
Frentes base casco estándar	116,7	0,469	MJ1109	564	MJ1109A	596
Frentes base casco vacío	108,7	0,456	MJ1109V	533	MJ1109VA	565
Frentes lacados casco estándar	116,7	0,469	MJ1110	718	MJ1110A	750
Frentes lacados casco vacío	108,7	0,456	MJ1110V	687	MJ1110VA	719
Altura 240						
Frentes base casco estándar	130,2	0,502	MJ2109	596	MJ2109A	628
Frentes base casco vacío	114,2	0,466	MJ2109V	542	MJ2109VA	574
Frentes lacados casco estándar	130,2	0,502	MJ2110	750	MJ2110A	782
Frentes lacados casco vacío	114,2	0,466	MJ2110V	696	MJ2110VA	728
Altura 260						
Frentes base casco estándar	135,8	0,518	MJ5109	608	MJ5109A	640
Frentes base casco vacío	119,8	0,482	MJ5109V	554	MJ5109VA	586
Frentes lacados casco estándar	135,8	0,518	MJ5110	762	MJ5110A	794
Frentes lacados casco vacío	119,8	0,482	MJ5110V	708	MJ5110VA	740
<i>Incremento unitario lacado frente de cajón</i>						16
<i>Incremento unitario lacado frente de puerta</i>						45

Color base: especificar color. Color base, laminado o lacado: especificar color.

Tirador: indicar tipo y color -inox, blanco, gris, basalto, pizarra o cobalto-.

Los armarios 220 llevan un estante superior menos en cada hueco.

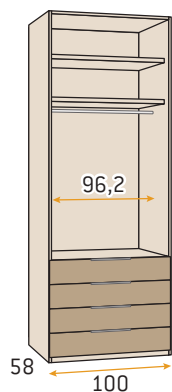

Armario 2 puertas 100 + 4 cajones

	Kilos	m ³	Código	Puntos	Código	Puntos
Altura 220			Sin autofreno		Con autofreno	
Frentes base casco estándar	122,4	0,484	MJ1111	586	MJ1111A	618
Frentes base casco vacío	113,5	0,470	MJ1111V	550	MJ1111VA	582
Frentes lacados casco estándar	122,4	0,484	MJ1112	750	MJ1112A	782
Frentes lacados casco vacío	113,5	0,470	MJ1112V	714	MJ1112VA	746
Altura 240			Sin autofreno		Con autofreno	
Frentes base casco estándar	137,2	0,523	MJ2111	618	MJ2111A	650
Frentes base casco vacío	119,3	0,483	MJ2111V	555	MJ2111VA	587
Frentes lacados casco estándar	137,2	0,523	MJ2112	782	MJ2112A	814
Frentes lacados casco vacío	119,3	0,483	MJ2112V	719	MJ2112VA	751
Altura 260			Sin autofreno		Con autofreno	
Frentes base casco estándar	143,0	0,538	MJ5111	637	MJ5111A	669
Frentes base casco vacío	125,2	0,498	MJ5111V	574	MJ5111VA	606
Frentes lacados casco estándar	143,0	0,538	MJ5112	801	MJ5112A	833
Frentes lacados casco vacío	125,2	0,498	MJ5112V	738	MJ5112VA	770
<i>Incremento unitario lacado frente de cajón</i>						16
<i>Incremento unitario lacado frente de puerta</i>						50

Color base: especificar color. Color base, laminado o lacado: especificar color.

Tirador: indicar tipo y color -inox, blanco, gris, basalto, pizarra o cobalto-.

Los armarios 220 llevan un estante superior menos en cada hueco.

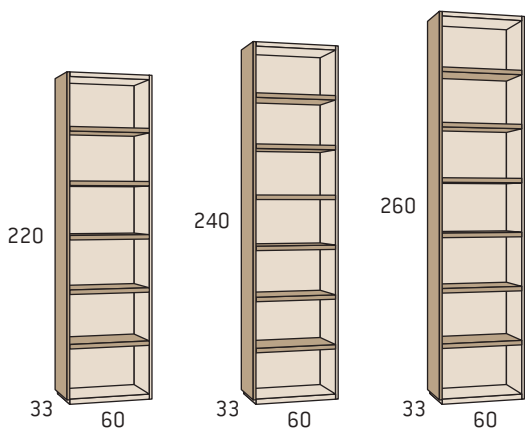

Estantería terminal

	Kilos	m ³	Código	Puntos
Altura 220				
Todo color base	57,5	0,150	MJ1097	258
Frente color lacado	57,5	0,150	MJ1098	319
<i>Incremento estantes lacados</i>				80
Altura 240				
Todo color base	63,8	0,165	MJ2097	276
Frente color lacado	63,8	0,165	MJ2098	342
<i>Incremento estantes lacados</i>				95
Altura 260				
Todo color base	66,8	0,174	MJ5097	285
Frente color lacado	66,8	0,174	MJ5098	357
<i>Incremento estantes lacados</i>				95

Color base o laminado: especificar color.

Color base, laminado o lacado.

Válido para derecha o izquierda.

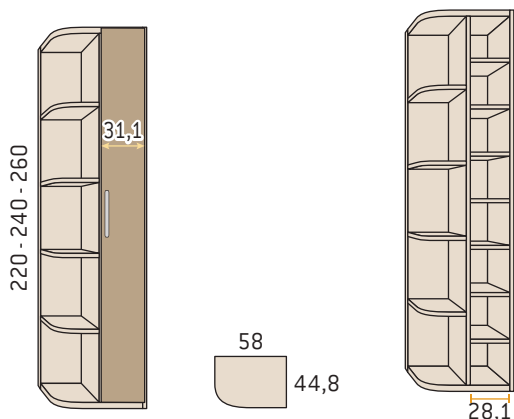

Armario terminal rincón 1 puerta

	Kilos	m ³	Código	Puntos
--	-------	----------------	--------	--------

Altura 220

Casco sin puerta	69,3	0,199	MJ1099	344
------------------	------	-------	---------------	-----

Incremento unitario por puerta

Puerta lisa	8,9	0,033	MJ1933	45
Puerta lisa con luna	12,5	0,034	MJ1933LU	95
Puerta lacada	9,0	0,033	MJ1933L	109
Puerta lacada Sare	9,7	0,033	MJ1933LS	117
Puerta enmarcada base	10,4	0,033	MJ1933EM	70

Altura 240

Casco sin puerta	72,9	0,214	MJ2099	354
------------------	------	-------	---------------	-----

Incremento unitario por puerta

Puerta lisa	9,7	0,036	MJ2933	47
Puerta lisa con luna	13,3	0,037	MJ2933LU	99
Puerta lacada	9,8	0,036	MJ2933L	112
Puerta lacada Sare	10,6	0,036	MJ2933LS	123
Puerta enmarcada base	11,2	0,036	MJ2933EM	74

Altura 260

Casco sin puerta	76,4	0,230	MJ5099	364
------------------	------	-------	---------------	-----

Incremento unitario por puerta

Puerta lisa	10,4	0,038	MJ5933	50
Puerta lisa con luna	14,0	0,039	MJ5933LU	103
Puerta lacada	10,5	0,038	MJ5933L	115
Puerta lacada Sare	11,4	0,038	MJ5933LS	130
Puerta enmarcada base	11,9	0,038	MJ5933EM	78

Color base: especificar color.

Puerta: especificar modelo y color.

Tirador: indicar tipo y color -inox, blanco, gris, basalto, pizarra o cobalto-.

Casco de armario con costados mecanizado para puertas.

Casco y puerta válido para derecha o izquierda.

Casco necesita una puerta.

Especificar apertura de puerta: derecha o izquierda.

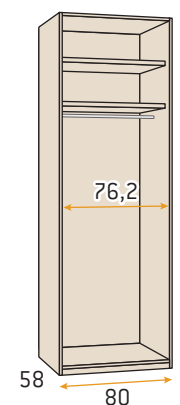
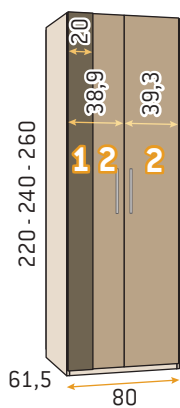

Armario 2 puertas Kúbica 80

	Kilos	m ³	Código	Puntos
80 x 220				
Puertas color base zona 2 casco estándar	80,9	0,239	MJ1201	415
Puertas color base zona 2 casco vacío	60,0	0,228	MJ1201V	384
Puertas lacadas zona 2 casco estándar	81,4	0,239	MJ1202	523
Puertas lacadas zona 2 casco vacío	60,4	0,228	MJ1202V	492
80 x 240				
Puertas color base zona 2 casco estándar	93,5	0,273	MJ2201	457
Puertas color base zona 2 casco vacío	79,4	0,241	MJ2201V	403
Puertas lacadas zona 2 casco estándar	94,0	0,273	MJ2202	576
Puertas lacadas zona 2 casco vacío	79,9	0,241	MJ2202V	522
80 x 260				
Puertas color base zona 2 casco estándar	99,3	0,289	MJ5201	478
Puertas color base zona 2 casco vacío	85,1	0,257	MJ5201V	424
Puertas lacadas zona 2 casco estándar	99,8	0,289	MJ5202	613
Puertas lacadas zona 2 casco vacío	85,6	0,257	MJ5202V	559

Color base: especificar color.

Color base, laminado o lacado: especificar color.

Tirador: indicar tipo y color -inox, blanco, gris, basalto, pizarra o cobalto-.

Los armarios 220 llevan un estante superior menos en cada hueco.

Zona 1 lacada no incrementa puntos.

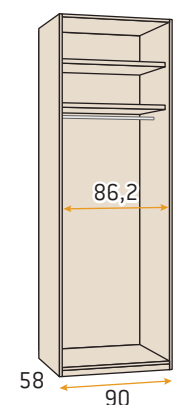
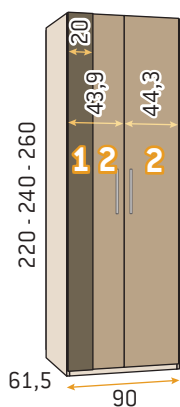

Armario 2 puertas Kúbica 90

	Kilos	m ³	Código	Puntos
90 x 220				
Puertas color base zona 2 casco estándar	86,7	0,260	MJ1203	436
Puertas color base zona 2 casco vacío	78,4	0,247	MJ1203V	405
Puertas lacadas zona 2 casco estándar	87,2	0,260	MJ1204	551
Puertas lacadas zona 2 casco vacío	78,9	0,247	MJ1204V	520
90 x 240				
Puertas color base zona 2 casco estándar	100,5	0,294	MJ2203	477
Puertas color base zona 2 casco vacío	84,5	0,258	MJ2203V	423
Puertas lacadas zona 2 casco estándar	101,0	0,294	MJ2204	603
Puertas lacadas zona 2 casco vacío	85,0	0,258	MJ2204V	549
90 x 260				
Puertas color base zona 2 casco estándar	106,5	0,312	MJ5203	499
Puertas color base zona 2 casco vacío	90,5	0,276	MJ5203V	445
Puertas lacadas zona 2 casco estándar	107,0	0,312	MJ5204	635
Puertas lacadas zona 2 casco vacío	91,0	0,276	MJ5204V	581

Color base: especificar color.

Color base, laminado o lacado: especificar color.

Tirador: indicar tipo y color -inox, blanco, gris, basalto, pizarra o cobalto-.

Los armarios 220 llevan un estante superior menos en cada hueco.

Zona 1 lacada no incrementa puntos.

306

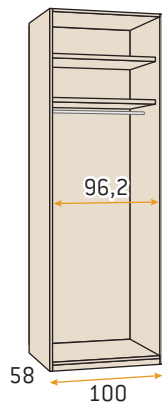
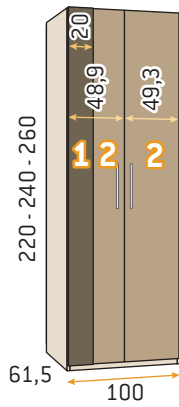

Armario 2 puertas Kúbica 100

	Kilos	m ³	Código	Puntos
100 x 220				
Puertas color base zona 2 casco estándar	92,4	0,277	MJ1205	459
Puertas color base zona 2 casco vacío	83,5	0,263	MJ1205V	423
Puertas lacadas zona 2 casco estándar	92,9	0,277	MJ1206	575
Puertas lacadas zona 2 casco vacío	84,0	0,263	MJ1206V	539
100 x 240				
Puertas color base zona 2 casco estándar	107,5	0,317	MJ2205	500
Puertas color base zona 2 casco vacío	89,6	0,277	MJ2205V	437
Puertas lacadas zona 2 casco estándar	108,0	0,317	MJ2206	621
Puertas lacadas zona 2 casco vacío	90,1	0,277	MJ2206V	558
100 x 260				
Puertas color base zona 2 casco estándar	113,3	0,333	MJ5205	529
Puertas color base zona 2 casco vacío	95,5	0,293	MJ5205V	466
Puertas lacadas zona 2 casco estándar	113,8	0,333	MJ5206	657
Puertas lacadas zona 2 casco vacío	96,0	0,293	MJ5206V	594

Color base: especificar color.

Color base, laminado o lacado: especificar color.

Tirador: indicar tipo y color -inox, blanco, gris, basalto, pizarra o cobalto-

Los armarios 220 llevan un estante superior menos en cada hueco.

Zona 1 lacada no incrementa puntos.

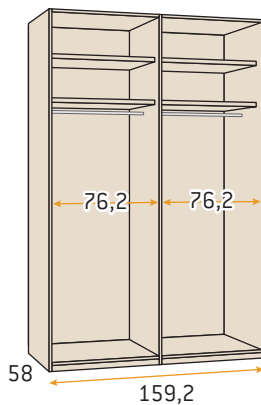
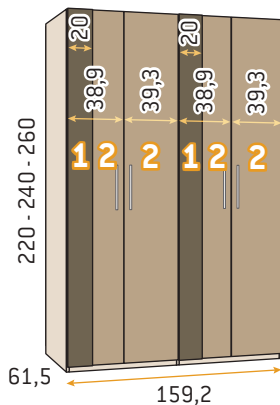

Armario 4 puertas Kúbica 159,2

	Kilos	m ³	Código	Puntos
159,2 x 220				
Puertas color base zona 2 casco estándar	144,9	0,437	MJ1207	748
Puertas color base zona 2 casco vacío	130,8	0,415	MJ1207V	686
Puertas lacadas zona 2 casco estándar	145,9	0,437	MJ1208	964
Puertas lacadas zona 2 casco vacío	131,8	0,415	MJ1208V	902
159,2 x 240				
Puertas color base zona 2 casco estándar	168,7	0,504	MJ2207	848
Puertas color base zona 2 casco vacío	140,5	0,440	MJ2207V	740
Puertas lacadas zona 2 casco estándar	169,7	0,504	MJ2208	1086
Puertas lacadas zona 2 casco vacío	141,5	0,440	MJ2208V	978
159,2 x 260				
Puertas color base zona 2 casco estándar	178,6	0,531	MJ5207	887
Puertas color base zona 2 casco vacío	150,3	0,467	MJ5207V	779
Puertas lacadas zona 2 casco estándar	179,6	0,531	MJ5208	1157
Puertas lacadas zona 2 casco vacío	151,3	0,467	MJ5208V	1049

Color base: especificar color.

Color base, laminado o lacado: especificar color.

Tirador: indicar tipo y color -inox, blanco, gris, basalto, pizarra o cobalto-

Los armarios 220 llevan un estante superior menos en cada hueco.

Zona 1 lacada no incrementa puntos.

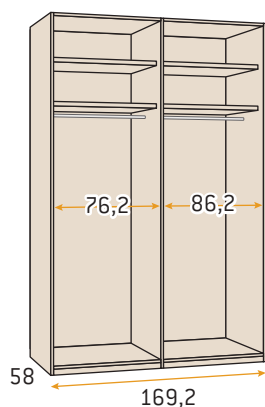
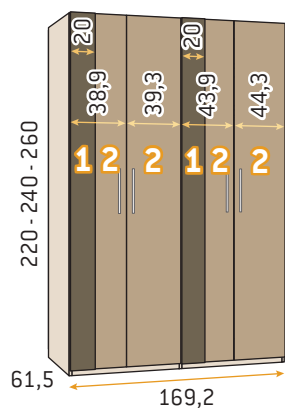

Armario 4 puertas Kúbica 169,2

	Kilos	m ³	Código	Puntos
169,2 x 220				
Puertas color base zona 2 casco estándar	149,4	0,458	MJ1209	761
Puertas color base zona 2 casco vacío	135,6	0,434	MJ1209V	699
Puertas lacadas zona 2 casco estándar	149,6	0,458	MJ1210	984
Puertas lacadas zona 2 casco vacío	136,6	0,434	MJ1210V	922
169,2 x 240				
Puertas color base zona 2 casco estándar	175,6	0,525	MJ2209	855
Puertas color base zona 2 casco vacío	145,6	0,457	MJ2209V	747
Puertas lacadas zona 2 casco estándar	176,6	0,525	MJ2210	1100
Puertas lacadas zona 2 casco vacío	146,6	0,457	MJ2210V	992
169,2 x 260				
Puertas color base zona 2 casco estándar	185,8	0,555	MJ5209	899
Puertas color base zona 2 casco vacío	155,7	0,487	MJ5209V	791
Puertas lacadas zona 2 casco estándar	186,8	0,555	MJ5210	1170
Puertas lacadas zona 2 casco vacío	156,7	0,487	MJ5210V	1062

Color base: especificar color.

Color base, laminado o lacado: especificar color.

Tirador: indicar tipo y color -inox, blanco, gris, basalto, pizarra o cobalto-

Los armarios 220 llevan un estante superior menos en cada hueco.

Zona 1 lacada no incrementa puntos.

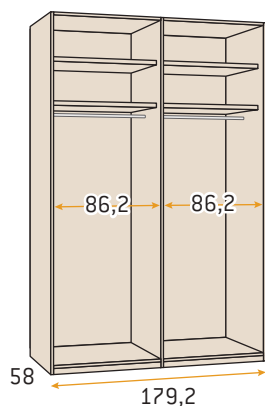
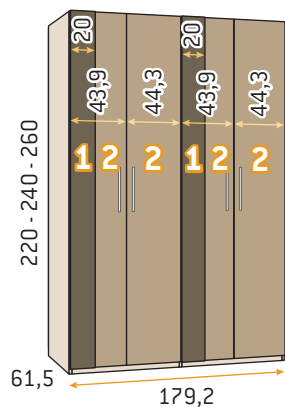

Armario 4 puertas Kúbica 179,2

	Kilos	m ³	Código	Puntos
179,2 x 220				
Puertas color base zona 2 casco estándar	156,1	0,479	MJ1211	785
Puertas color base zona 2 casco vacío	140,4	0,453	MJ1211V	723
Puertas lacadas zona 2 casco estándar	157,1	0,479	MJ1212	1015
Puertas lacadas zona 2 casco vacío	141,4	0,453	MJ1212V	953
179,2 x 240				
Puertas color base zona 2 casco estándar	182,6	0,546	MJ2211	884
Puertas color base zona 2 casco vacío	150,7	0,474	MJ2211V	776
Puertas lacadas zona 2 casco estándar	183,6	0,546	MJ2212	1136
Puertas lacadas zona 2 casco vacío	151,7	0,474	MJ2212V	1028
179,2 x 260				
Puertas color base zona 2 casco estándar	193,1	0,578	MJ5211	923
Puertas color base zona 2 casco vacío	161,2	0,506	MJ5211V	815
Puertas lacadas zona 2 casco estándar	194,1	0,578	MJ5212	1195
Puertas lacadas zona 2 casco vacío	162,2	0,506	MJ5212V	1087

Color base: especificar color.

Color base, laminado o lacado: especificar color.

Tirador: indicar tipo y color -inox, blanco, gris, basalto, pizarra o cobalto-

Los armarios 220 llevan un estante superior menos en cada hueco.

Zona 1 lacada no incrementa puntos.

306

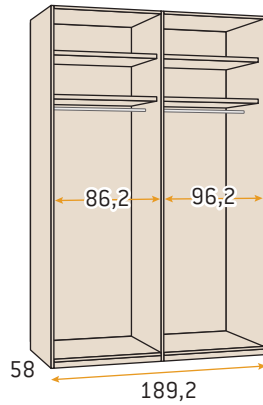
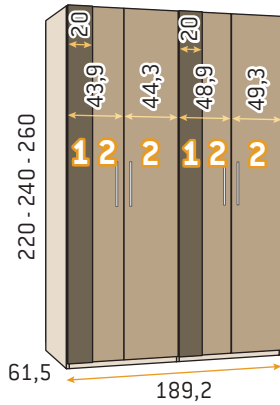

Armario 4 puertas Kúbica 189,2

	Kilos	m ³	Código	Puntos
189,2 x 220				
Puertas color base zona 2 casco estándar	162,1	0,495	MJ1213	808
Puertas color base zona 2 casco vacío	145,2	0,468	MJ1213V	741
Puertas lacadas zona 2 casco estándar	163,1	0,495	MJ1214	1039
Puertas lacadas zona 2 casco vacío	146,2	0,468	MJ1214V	972
189,2 x 240				
Puertas color base zona 2 casco estándar	189,6	0,568	MJ2213	896
Puertas color base zona 2 casco vacío	155,8	0,492	MJ2213V	779
Puertas lacadas zona 2 casco estándar	190,6	0,568	MJ2214	1149
Puertas lacadas zona 2 casco vacío	156,8	0,492	MJ2214V	1032
189,2 x 260				
Puertas color base zona 2 casco estándar	200,3	0,599	MJ5213	952
Puertas color base zona 2 casco vacío	166,6	0,523	MJ5213V	835
Puertas lacadas zona 2 casco estándar	201,3	0,599	MJ5214	1229
Puertas lacadas zona 2 casco vacío	167,6	0,523	MJ5214V	1112

Color base: especificar color.

Color base, laminado o lacado: especificar color.

Tirador: indicar tipo y color -inox, blanco, gris, basalto, pizarra o cobalto-

Los armarios 220 llevan un estante superior menos en cada hueco.

Zona 1 lacada no incrementa puntos.

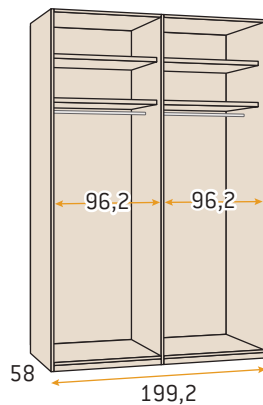
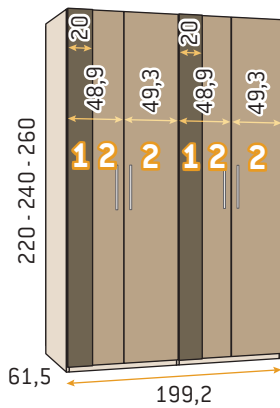

Armario 4 puertas Kúbica 199,2

	Kilos	m ³	Código	Puntos
199,2 x 220				
Puertas color base zona 2 casco estándar	167,8	0,515	MJ1215	816
Puertas color base zona 2 casco vacío	150,0	0,487	MJ1215V	744
Puertas lacadas zona 2 casco estándar	168,8	0,515	MJ1216	1048
Puertas lacadas zona 2 casco vacío	151,0	0,487	MJ1216V	976
199,2 x 240				
Puertas color base zona 2 casco estándar	196,5	0,591	MJ2215	925
Puertas color base zona 2 casco vacío	160,9	0,511	MJ2215V	799
Puertas lacadas zona 2 casco estándar	197,5	0,591	MJ2216	1179
Puertas lacadas zona 2 casco vacío	161,9	0,511	MJ2216V	1053
199,2 x 260				
Puertas color base zona 2 casco estándar	207,6	0,622	MJ5215	969
Puertas color base zona 2 casco vacío	172,0	0,542	MJ5215V	843
Puertas lacadas zona 2 casco estándar	208,6	0,622	MJ5216	1251
Puertas lacadas zona 2 casco vacío	173,0	0,542	MJ5216V	1125

Color base: especificar color.

Color base, laminado o lacado: especificar color.

Tirador: indicar tipo y color -inox, blanco, gris, basalto, pizarra o cobalto-

Los armarios 220 llevan un estante superior menos en cada hueco.

Zona 1 lacada no incrementa puntos.

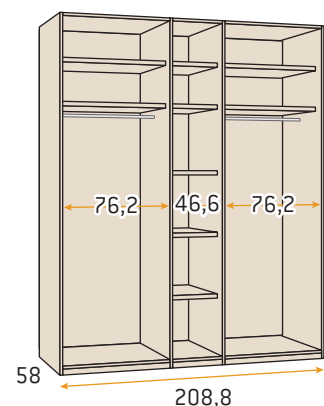
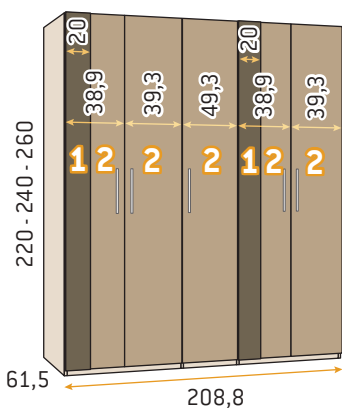

Armario 5 puertas Kúbica 208,8

	Kilos	m ³	Código	Puntos
208,8 x 220				
Puertas color base zona 2 casco estándar	201,6	0,573	MJ1217	973
Puertas color base zona 2 casco vacío	169,9	0,516	MJ1217V	863
Puertas lacadas zona 2 casco estándar	202,8	0,573	MJ1218	1255
Puertas lacadas zona 2 casco vacío	171,1	0,516	MJ1218V	1145
208,8 x 240				
Puertas color base zona 2 casco estándar	232,7	0,653	MJ2217	1087
Puertas color base zona 2 casco vacío	182,5	0,547	MJ2217V	919
Puertas lacadas zona 2 casco estándar	233,9	0,653	MJ2218	1398
Puertas lacadas zona 2 casco vacío	183,7	0,547	MJ2218V	1230
208,8 x 260				
Puertas color base zona 2 casco estándar	245,5	0,688	MJ5217	1150
Puertas color base zona 2 casco vacío	195,3	0,582	MJ5217V	982
Puertas lacadas zona 2 casco estándar	246,7	0,688	MJ5218	1499
Puertas lacadas zona 2 casco vacío	196,5	0,582	MJ5218V	1331

Color base: especificar color.

Color base, laminado o lacado: especificar color.

Tirador: indicar tipo y color -inox, blanco, gris, basalto, pizarra o cobalto-

Los armarios 220 llevan un estante superior menos en cada hueco.

Zona 1 lacada no incrementa puntos.

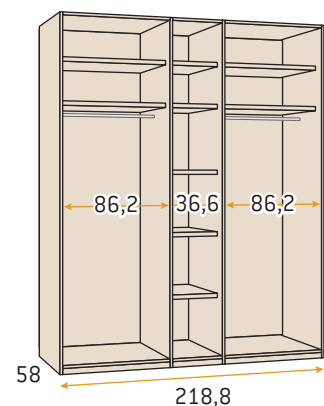
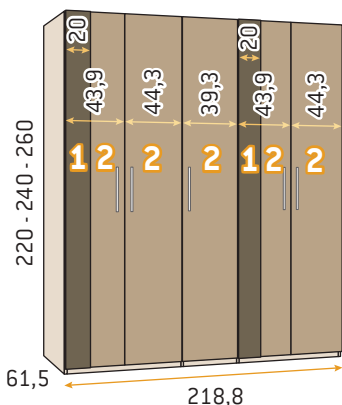

Armario 5 puertas Kúbica 218,8

	Kilos	m ³	Código	Puntos
218,8 x 220				
Puertas color base zona 2 casco estándar	204,5	0,592	MJ1219	985
Puertas color base zona 2 casco vacío	164,7	0,539	MJ1219V	875
Puertas lacadas zona 2 casco estándar	205,7	0,592	MJ1220	1273
Puertas lacadas zona 2 casco vacío	165,9	0,539	MJ1220V	1163
218,8 x 240				
Puertas color base zona 2 casco estándar	236,8	0,672	MJ2219	1102
Puertas color base zona 2 casco vacío	187,6	0,567	MJ2219V	934
Puertas lacadas zona 2 casco estándar	238,0	0,672	MJ2220	1419
Puertas lacadas zona 2 casco vacío	188,8	0,567	MJ2220V	1251
218,8 x 260				
Puertas color base zona 2 casco estándar	249,9	0,710	MJ5219	1164
Puertas color base zona 2 casco vacío	200,7	0,605	MJ5219V	996
Puertas lacadas zona 2 casco estándar	251,1	0,710	MJ5220	1507
Puertas lacadas zona 2 casco vacío	201,9	0,605	MJ5220V	1339

Color base: especificar color.

Color base, laminado o lacado: especificar color.

Tirador: indicar tipo y color -inox, blanco, gris, basalto, pizarra o cobalto-

Los armarios 220 llevan un estante superior menos en cada hueco.

Zona 1 lacada no incrementa puntos.

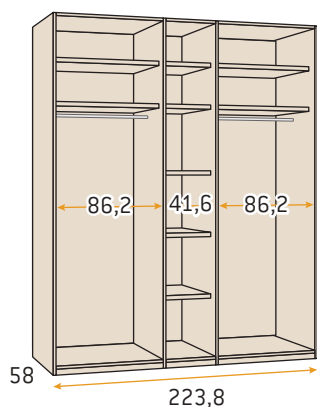
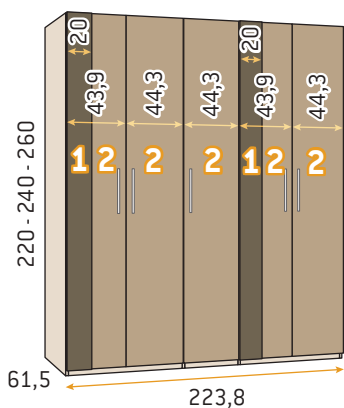

Armario 5 puertas Kúbica 223,8

	Kilos	m ³	Código	Puntos
223,8 x 220				
Puertas color base zona 2 casco estándar	208,8	0,604	MJ1221	997
Puertas color base zona 2 casco vacío	177,1	0,547	MJ1221V	887
Puertas lacadas zona 2 casco estándar	210,0	0,604	MJ1222	1292
Puertas lacadas zona 2 casco vacío	178,3	0,547	MJ1222V	1182
223,8 x 240				
Puertas color base zona 2 casco estándar	241,7	0,683	MJ2221	1116
Puertas color base zona 2 casco vacío	190,2	0,573	MJ2221V	948
Puertas lacadas zona 2 casco estándar	142,9	0,683	MJ2222	1440
Puertas lacadas zona 2 casco vacío	191,9	0,573	MJ2222V	1272
223,8 x 260				
Puertas color base zona 2 casco estándar	255,0	0,722	MJ5221	1178
Puertas color base zona 2 casco vacío	203,5	0,612	MJ5221V	1010
Puertas lacadas zona 2 casco estándar	256,2	0,722	MJ5222	1528
Puertas lacadas zona 2 casco vacío	204,7	0,612	MJ5222V	1360

Color base: especificar color.

Color base, laminado o lacado: especificar color.

Tirador: indicar tipo y color -inox, blanco, gris, basalto, pizarra o cobalto-

Los armarios 220 llevan un estante superior menos en cada hueco.

Zona 1 lacada no incrementa puntos.

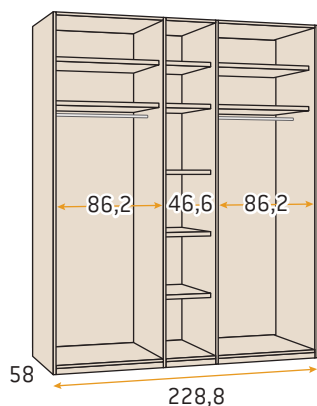
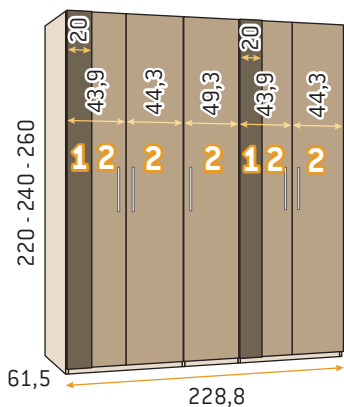

Armario 5 puertas Kúbica 228,8

	Kilos	m ³	Código	Puntos
228,8 x 220				
Puertas color base zona 2 casco estándar	213,0	0,615	MJ1223	1009
Puertas color base zona 2 casco vacío	179,5	0,554	MJ1223V	899
Puertas lacadas zona 2 casco estándar	214,2	0,615	MJ1224	1305
Puertas lacadas zona 2 casco vacío	180,7	0,554	MJ1224V	1195
228,8 x 240				
Puertas color base zona 2 casco estándar	246,6	0,695	MJ2223	1130
Puertas color base zona 2 casco vacío	192,4	0,581	MJ2223V	962
Puertas lacadas zona 2 casco estándar	247,8	0,695	MJ2224	1455
Puertas lacadas zona 2 casco vacío	193,6	0,581	MJ2224V	1287
228,8 x 260				
Puertas color base zona 2 casco estándar	260,0	0,735	MJ5223	1192
Puertas color base zona 2 casco vacío	206,2	0,621	MJ5223V	1024
Puertas lacadas zona 2 casco estándar	261,2	0,735	MJ5224	1543
Puertas lacadas zona 2 casco vacío	207,4	0,621	MJ5224V	1375

Color base: especificar color.

Color base, laminado o lacado: especificar color.

Tirador: indicar tipo y color -inox, blanco, gris, basalto, pizarra o cobalto-

Los armarios 220 llevan un estante superior menos en cada hueco.

Zona 1 lacada no incrementa puntos.

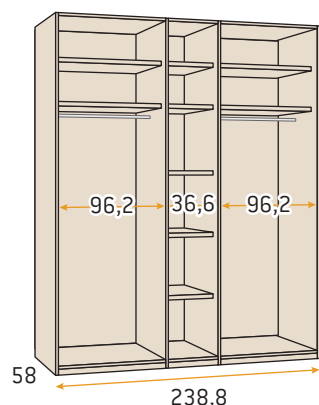
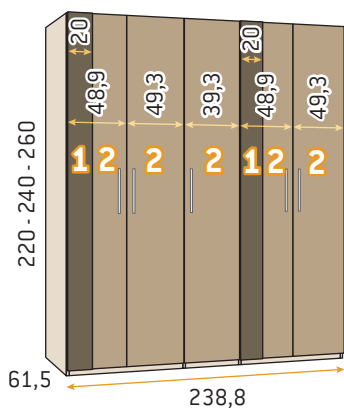

Armario 5 puertas Kúbica 238,8

	Kilos	m ³	Código	Puntos
238,8 x 220				
Puertas color base zona 2 casco estándar	216,0	0,625	MJ1225	1021
Puertas color base zona 2 casco vacío	184,3	0,570	MJ1225V	901
Puertas lacadas zona 2 casco estándar	217,2	0,625	MJ1226	1311
Puertas lacadas zona 2 casco vacío	185,5	0,570	MJ1226V	1191
238,8 x 240				
Puertas color base zona 2 casco estándar	250,8	0,717	MJ2225	1145
Puertas color base zona 2 casco vacío	197,8	0,604	MJ2225V	959
Puertas lacadas zona 2 casco estándar	252,0	0,717	MJ2226	1464
Puertas lacadas zona 2 casco vacío	199,0	0,604	MJ2226V	1278
238,8 x 260				
Puertas color base zona 2 casco estándar	264,5	0,754	MJ5225	1213
Puertas color base zona 2 casco vacío	211,6	0,641	MJ5225V	1027
Puertas lacadas zona 2 casco estándar	265,7	0,754	MJ5226	1566
Puertas lacadas zona 2 casco vacío	212,8	0,641	MJ5226V	1380

Color base: especificar color.

Color base, laminado o lacado: especificar color.

Tirador: indicar tipo y color -inox, blanco, gris, basalto, pizarra o cobalto-

Los armarios 220 llevan un estante superior menos en cada hueco.

Zona 1 lacada no incrementa puntos.

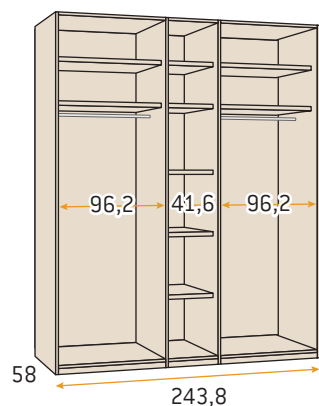
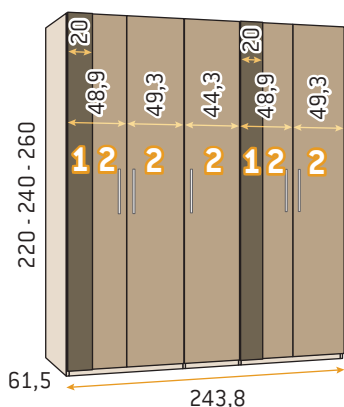

Armario 5 puertas Kúbica 243,8

	Kilos	m ³	Código	Puntos
243,8 x 220				
Puertas color base zona 2 casco estándar	220,5	0,637	MJ1227	1034
Puertas color base zona 2 casco vacío	176,7	0,578	MJ1227V	914
Puertas lacadas zona 2 casco estándar	221,7	0,637	MJ1228	1331
Puertas lacadas zona 2 casco vacío	177,9	0,578	MJ1228V	1211
243,8 x 240				
Puertas color base zona 2 casco estándar	255,6	0,728	MJ2227	1158
Puertas color base zona 2 casco vacío	200,4	0,610	MJ2227V	972
Puertas lacadas zona 2 casco estándar	256,8	0,728	MJ2228	1484
Puertas lacadas zona 2 casco vacío	201,6	0,610	MJ2228V	1298
243,8 x 260				
Puertas color base zona 2 casco estándar	269,5	0,766	MJ5227	1221
Puertas color base zona 2 casco vacío	214,3	0,648	MJ5227V	1035
Puertas lacadas zona 2 casco estándar	270,7	0,766	MJ5228	1581
Puertas lacadas zona 2 casco vacío	215,5	0,648	MJ5228V	1395

Color base: especificar color.

Color base, laminado o lacado: especificar color.

Tirador: indicar tipo y color -inox, blanco, gris, basalto, pizarra o cobalto-

Los armarios 220 llevan un estante superior menos en cada hueco.

Zona 1 lacada no incrementa puntos.

Armarios serie Kúbica

Opciones generales pág. 110 - 114

Opciones de interiores predefinidos pág. 298 - 305

Opciones de interiores personalizables pág. 306 - 317

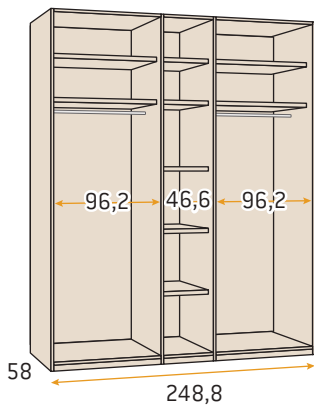
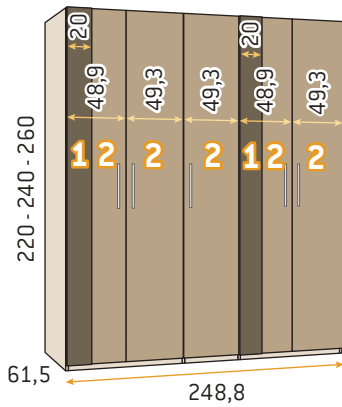

Armario 5 puertas Kúbica 248,8

	Kilos	m ³	Código	Puntos
248,8 x 220				
Puertas color base zona 2 casco estándar	224,5	0,648	MJ1229	1046
Puertas color base zona 2 casco vacío	189,1	0,585	MJ1229V	926
Puertas lacadas zona 2 casco estándar	225,7	0,648	MJ1230	1344
Puertas lacadas zona 2 casco vacío	190,3	0,585	MJ1230V	1224
248,8 x 240				
Puertas color base zona 2 casco estándar	260,5	0,740	MJ2229	1172
Puertas color base zona 2 casco vacío	202,6	0,618	MJ2229V	986
Puertas lacadas zona 2 casco estándar	261,7	0,740	MJ2230	1499
Puertas lacadas zona 2 casco vacío	202,8	0,618	MJ2230V	1313
248,8 x 260				
Puertas color base zona 2 casco estándar	274,5	0,779	MJ5229	1234
Puertas color base zona 2 casco vacío	217,0	0,657	MJ5229V	1048
Puertas lacadas zona 2 casco estándar	275,7	0,779	MJ5230	1595
Puertas lacadas zona 2 casco vacío	218,2	0,657	MJ5230V	1409

Color base: especificar color.

Color base, laminado o lacado: especificar color.

Tirador: indicar tipo y color -inox, blanco, gris, basalto, pizarra o cobalto-

Los armarios 220 llevan un estante superior menos en cada hueco.

Zona 1 lacada no incrementa puntos.

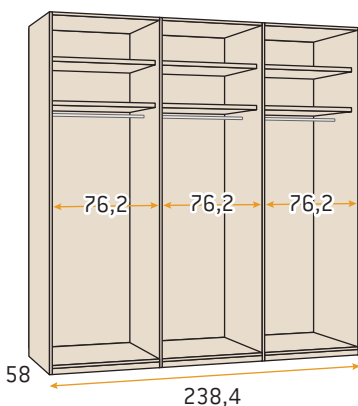
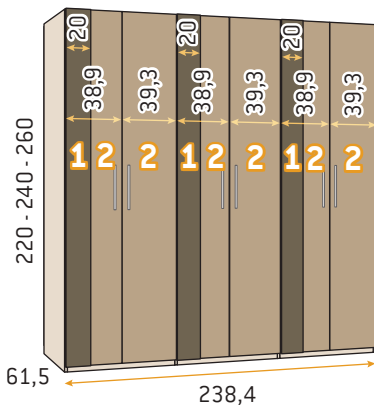

Armario 6 puertas Kúbica 238,4

	Kilos	m ³	Código	Puntos
238,4 x 220				
Puertas color base zona 2 casco estándar	208,9	0,608	MJ1231	1060
Puertas color base zona 2 casco vacío	187,7	0,575	MJ1231V	967
Puertas lacadas zona 2 casco estándar	210,4	0,608	MJ1232	1384
Puertas lacadas zona 2 casco vacío	189,2	0,575	MJ1232V	1291
238,4 x 240				
Puertas color base zona 2 casco estándar	243,8	0,704	MJ2231	1199
Puertas color base zona 2 casco vacío	201,5	0,608	MJ2231V	1037
Puertas lacadas zona 2 casco estándar	245,3	0,704	MJ2232	1556
Puertas lacadas zona 2 casco vacío	203,0	0,608	MJ2232V	1394
238,4 x 260				
Puertas color base zona 2 casco estándar	257,9	0,743	MJ5231	1270
Puertas color base zona 2 casco vacío	215,6	0,647	MJ5231V	1108
Puertas lacadas zona 2 casco estándar	259,4	0,743	MJ5232	1675
Puertas lacadas zona 2 casco vacío	217,1	0,647	MJ5232V	1513

Color base: especificar color.

Color base, laminado o lacado: especificar color.

Tirador: indicar tipo y color -inox, blanco, gris, basalto, pizarra o cobalto-

Los armarios 220 llevan un estante superior menos en cada hueco.

Zona 1 lacada no incrementa puntos.

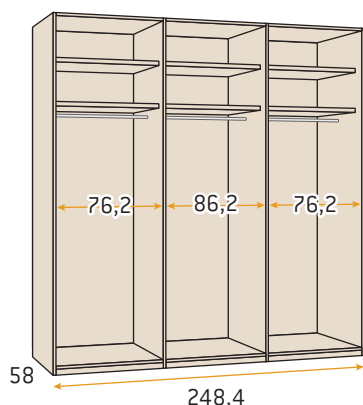
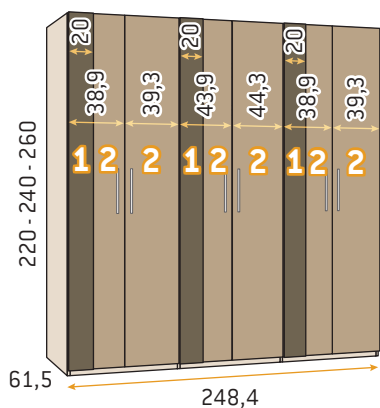

Armario 6 puertas Kúbica 248,4

	Kilos	m ³	Código	Puntos
248,4 x 220				
Puertas color base zona 2 casco estándar	214,6	0,628	MJ1233	1078
Puertas color base zona 2 casco vacío	192,5	0,593	MJ1233V	985
Puertas lacadas zona 2 casco estándar	216,1	0,628	MJ1234	1409
Puertas lacadas zona 2 casco vacío	194,0	0,593	MJ1234V	1316
248,4 x 240				
Puertas color base zona 2 casco estándar	250,8	0,725	MJ2233	1220
Puertas color base zona 2 casco vacío	206,6	0,625	MJ2233V	1058
Puertas lacadas zona 2 casco estándar	252,3	0,725	MJ2234	1584
Puertas lacadas zona 2 casco vacío	208,1	0,625	MJ2234V	1422
248,4 x 260				
Puertas color base zona 2 casco estándar	265,2	0,765	MJ5233	1302
Puertas color base zona 2 casco vacío	221,0	0,665	MJ5233V	1140
Puertas lacadas zona 2 casco estándar	266,7	0,765	MJ5234	1708
Puertas lacadas zona 2 casco vacío	222,5	0,665	MJ5234V	1546

Color base: especificar color.

Color base, laminado o lacado: especificar color.

Tirador: indicar tipo y color -inox, blanco, gris, basalto, pizarra o cobalto-

Los armarios 220 llevan un estante superior menos en cada hueco.

Zona 1 lacada no incrementa puntos.

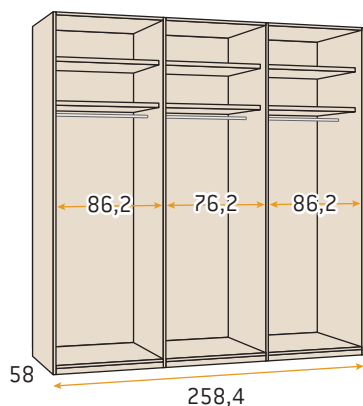
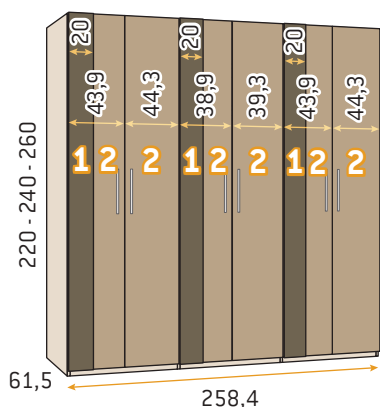

Armario 6 puertas Kúbica 258,4

	Kilos	m ³	Código	Puntos
258,4 x 220				
Puertas color base zona 2 casco estándar	220,3	0,651	MJ1235	1096
Puertas color base zona 2 casco vacío	197,3	0,614	MJ1235V	1003
Puertas lacadas zona 2 casco estándar	221,8	0,651	MJ1236	1436
Puertas lacadas zona 2 casco vacío	198,8	0,614	MJ1236V	1343
258,4 x 240				
Puertas color base zona 2 casco estándar	257,7	0,747	MJ2235	1240
Puertas color base zona 2 casco vacío	211,7	0,643	MJ2235V	1078
Puertas lacadas zona 2 casco estándar	259,2	0,747	MJ2236	1611
Puertas lacadas zona 2 casco vacío	213,2	0,643	MJ2236V	1449
258,4 x 260				
Puertas color base zona 2 casco estándar	272,4	0,790	MJ5235	1315
Puertas color base zona 2 casco vacío	224,4	0,686	MJ5235V	1153
Puertas lacadas zona 2 casco estándar	273,9	0,790	MJ5236	1722
Puertas lacadas zona 2 casco vacío	225,9	0,686	MJ5236V	1560

Color base: especificar color.

Color base, laminado o lacado: especificar color.

Tirador: indicar tipo y color -inox, blanco, gris, basalto, pizarra o cobalto-

Los armarios 220 llevan un estante superior menos en cada hueco.

Zona 1 lacada no incrementa puntos.

Armarios serie Kúbica

Opciones generales pág. 110 - 114

Opciones de interiores predefinidos pág. 298 - 305

Opciones de interiores personalizables pág. 306 - 317

306

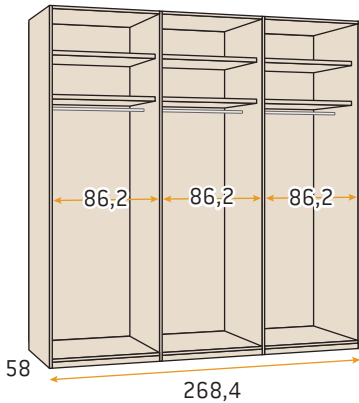
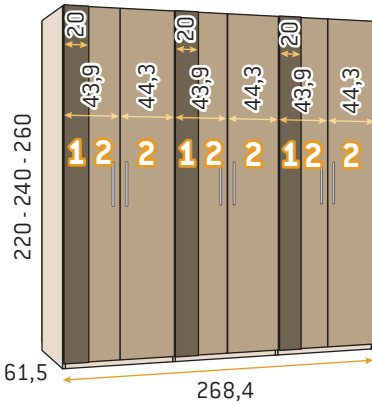

Armario 6 puertas Kúbica 268,4

	Kilos	m ³	Código	Puntos
268,4 x 220				
Puertas color base zona 2 casco estándar	226,1	0,671	MJ1237	1114
Puertas color base zona 2 casco vacío	202,1	0,632	MJ1237V	1021
Puertas lacadas zona 2 casco estándar	227,6	0,671	MJ1238	1459
Puertas lacadas zona 2 casco vacío	203,6	0,632	MJ1238V	1366
268,4 x 240				
Puertas color base zona 2 casco estándar	264,7	0,767	MJ2237	1262
Puertas color base zona 2 casco vacío	216,8	0,659	MJ2237V	1100
Puertas lacadas zona 2 casco estándar	266,2	0,767	MJ2238	1640
Puertas lacadas zona 2 casco vacío	218,3	0,659	MJ2238V	1478
268,4 x 260				
Puertas color base zona 2 casco estándar	279,7	0,812	MJ5237	1335
Puertas color base zona 2 casco vacío	231,8	0,704	MJ5237V	1173
Puertas lacadas zona 2 casco estándar	281,2	0,812	MJ5238	1743
Puertas lacadas zona 2 casco vacío	233,3	0,704	MJ5238V	1581

Color base: especificar color.

Color base, laminado o lacado: especificar color.

Tirador: indicar tipo y color -inox, blanco, gris, basalto, pizarra o cobalto-

Los armarios 220 llevan un estante superior menos en cada hueco.

Zona 1 lacada no incrementa puntos.

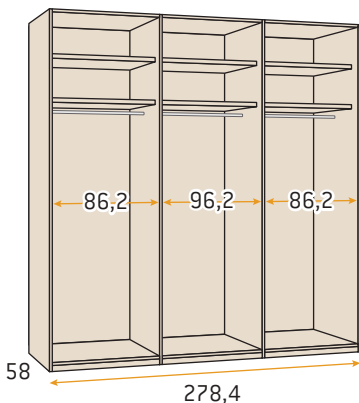
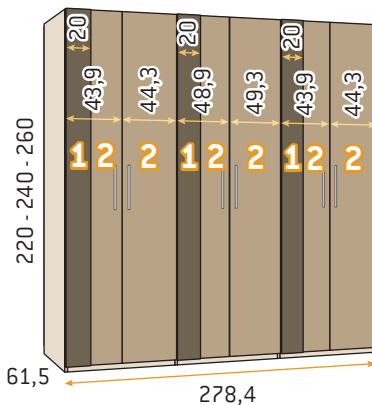

Armario 6 puertas Kúbica 278,4

	Kilos	m ³	Código	Puntos
278,4 x 220				
Puertas color base zona 2 casco estándar	231,8	0,687	MJ1239	1134
Puertas color base zona 2 casco vacío	206,9	0,647	MJ1239V	1036
Puertas lacadas zona 2 casco estándar	233,3	0,687	MJ1240	1480
Puertas lacadas zona 2 casco vacío	208,4	0,647	MJ1240V	1382
278,4 x 240				
Puertas color base zona 2 casco estándar	271,7	0,789	MJ2239	1281
Puertas color base zona 2 casco vacío	221,9	0,677	MJ2239V	1110
Puertas lacadas zona 2 casco estándar	273,2	0,789	MJ2240	1660
Puertas lacadas zona 2 casco vacío	223,4	0,677	MJ2240V	1489
278,4 x 260				
Puertas color base zona 2 casco estándar	277,0	0,834	MJ5239	1356
Puertas color base zona 2 casco vacío	237,2	0,722	MJ5239V	1185
Puertas lacadas zona 2 casco estándar	278,5	0,834	MJ5240	1769
Puertas lacadas zona 2 casco vacío	238,7	0,722	MJ5240V	1598

Color base: especificar color.

Color base, laminado o lacado: especificar color.

Tirador: indicar tipo y color -inox, blanco, gris, basalto, pizarra o cobalto-

Los armarios 220 llevan un estante superior menos en cada hueco.

Zona 1 lacada no incrementa puntos.

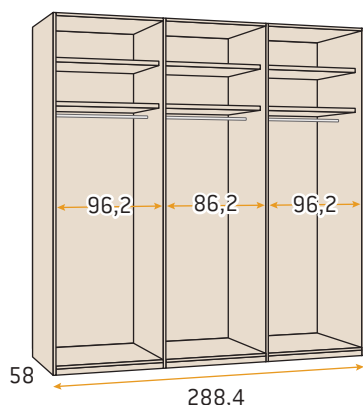
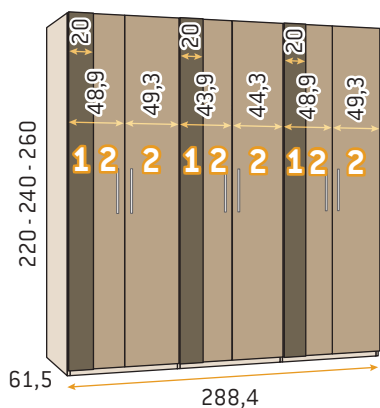

Armario 6 puertas Kúbica 288,4

	Kilos	m ³	Código	Puntos
288,4 x 220				
Puertas color base zona 2 casco estándar	237,5	0,705	MJ1241	1152
Puertas color base zona 2 casco vacío	211,7	0,664	MJ1241V	1049
Puertas lacadas zona 2 casco estándar	239,0	0,705	MJ1242	1499
Puertas lacadas zona 2 casco vacío	213,2	0,664	MJ1242V	1396
288,4 x 240				
Puertas color base zona 2 casco estándar	278,6	0,814	MJ2241	1304
Puertas color base zona 2 casco vacío	227,0	0,698	MJ2241V	1124
Puertas lacadas zona 2 casco estándar	280,1	0,814	MJ2242	1684
Puertas lacadas zona 2 casco vacío	228,5	0,698	MJ2242V	1504
288,4 x 260				
Puertas color base zona 2 casco estándar	294,2	0,857	MJ5241	1378
Puertas color base zona 2 casco vacío	242,6	0,741	MJ5241V	1198
Puertas lacadas zona 2 casco estándar	295,7	0,857	MJ5242	1796
Puertas lacadas zona 2 casco vacío	244,1	0,741	MJ5242V	1616

Color base: especificar color.

Color base, laminado o lacado: especificar color.

Tirador: indicar tipo y color -inox, blanco, gris, basalto, pizarra o cobalto-

Los armarios 220 llevan un estante superior menos en cada hueco.

Zona 1 lacada no incrementa puntos.

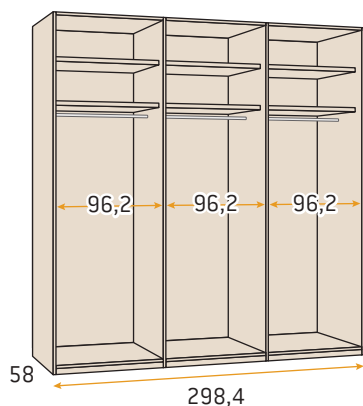
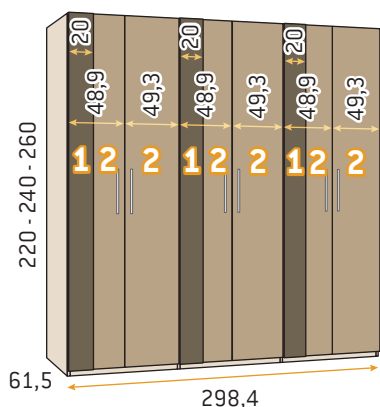

Armario 6 puertas Kúbica 298,4

	Kilos	m ³	Código	Puntos
298,4 x 220				
Puertas color base zona 2 casco estándar	243,2	0,721	MJ1243	1171
Puertas color base zona 2 casco vacío	216,5	0,679	MJ1243V	1063
Puertas lacadas zona 2 casco estándar	244,7	0,721	MJ1244	1519
Puertas lacadas zona 2 casco vacío	218,0	0,679	MJ1244V	1411
298,4 x 240				
Puertas color base zona 2 casco estándar	285,6	0,836	MJ2243	1325
Puertas color base zona 2 casco vacío	232,1	0,716	MJ2243V	1136
Puertas lacadas zona 2 casco estándar	287,1	0,836	MJ2244	1706
Puertas lacadas zona 2 casco vacío	233,6	0,716	MJ2244V	1517
298,4 x 260				
Puertas color base zona 2 casco estándar	301,5	0,879	MJ5243	1400
Puertas color base zona 2 casco vacío	248,0	0,759	MJ5243V	1211
Puertas lacadas zona 2 casco estándar	303,0	0,879	MJ5244	1823
Puertas lacadas zona 2 casco vacío	349,5	0,759	MJ5244V	1634

Color base: especificar color.

Color base, laminado o lacado: especificar color.

Tirador: indicar tipo y color -inox, blanco, gris, basalto, pizarra o cobalto-

Los armarios 220 llevan un estante superior menos en cada hueco.

Zona 1 lacada no incrementa puntos.

Opción **puerta larga lacada en armarios tirador perfil**

- Las puertas largas de los armarios con tirador perfil tendrán un **incremento de 75 puntos por puerta lacada**

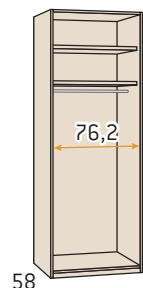
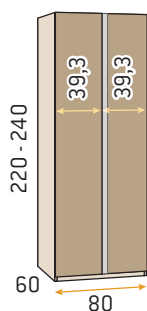

Armario 2 puertas tirador Perfil 80

	Kilos	m ³	Código	Puntos
80 x 220				
Puertas color base casco estándar	76,9	0,225	MJ1301	400
Puertas color base casco vacío	56,0	0,214	MJ1301V	369
Puertas lacadas casco estándar	76,9	0,225	MJ1302	516
Puertas lacadas casco vacío	56,0	0,214	MJ1302V	485
80 x 240				
Puertas color base casco estándar	89,2	0,258	MJ2301	439
Puertas color base casco vacío	75,1	0,226	MJ2301V	385
Puertas lacadas casco estándar	89,2	0,258	MJ2302	569
Puertas lacadas casco vacío	75,1	0,226	MJ2302V	515

Color base: especificar color. Color base, laminado o lacado: especificar color.

Tirador: indicar color -inox, blanco, gris, basalto, pizarra o cobalto-.

Los armarios 220 llevan un estante superior menos en cada hueco.

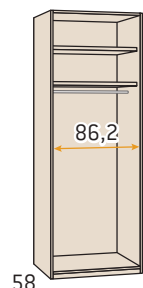
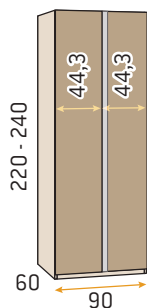

Armario 2 puertas tirador Perfil 90

	Kilos	m ³	Código	Puntos
90 x 220				
Puertas color base casco estándar	82,7	0,244	MJ1303	421
Puertas color base casco vacío	74,7	0,231	MJ1303V	390
Puertas lacadas casco estándar	82,7	0,244	MJ1304	551
Puertas lacadas casco vacío	74,7	0,231	MJ1304V	520
90 x 240				
Puertas color base casco estándar	96,2	0,277	MJ2303	459
Puertas color base casco vacío	80,2	0,241	MJ2303V	405
Puertas lacadas casco estándar	96,2	0,277	MJ2304	603
Puertas lacadas casco vacío	80,2	0,241	MJ2304V	549

Color base: especificar color. Color base, laminado o lacado: especificar color.

Tirador: indicar color -inox, blanco, gris, basalto, pizarra o cobalto-.

Los armarios 220 llevan un estante superior menos en cada hueco.

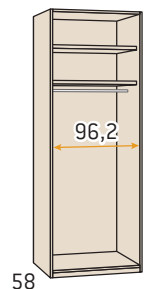
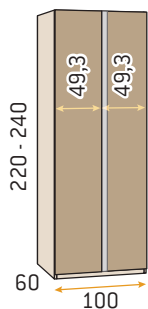

Armario 2 puertas tirador Perfil 100

	Kilos	m ³	Código	Puntos
100 x 220				
Puertas color base casco estándar	88,4	0,259	MJ1305	444
Puertas color base casco vacío	79,5	0,245	MJ1305V	408
Puertas lacadas casco estándar	88,4	0,259	MJ1306	576
Puertas lacadas casco vacío	79,5	0,245	MJ1306V	540
100 x 240				
Puertas color base casco estándar	103,2	0,298	MJ2305	482
Puertas color base casco vacío	85,3	0,258	MJ2305V	419
Puertas lacadas casco estándar	103,2	0,298	MJ2306	628
Puertas lacadas casco vacío	85,3	0,258	MJ2306V	565

Color base: especificar color. Color base, laminado o lacado: especificar color.

Tirador: indicar color -inox, blanco, gris, basalto, pizarra o cobalto-

Los armarios 220 llevan un estante superior menos en cada hueco.

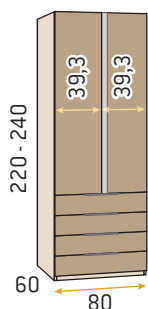

Armario 2 puertas tirador Perfil 80 + 4 cajones

	Kilos	m ³	Código	Puntos	Código	Puntos
Altura 220			Sin autofreno		Con autofreno	
Frentes base casco estándar	110,9	0,450	MJ1331	524	MJ1331A	556
Frentes base casco vacío	90,0	0,439	MJ1331V	493	MJ1331VA	525
Frentes lacados casco estándar	110,9	0,450	MJ1332	678	MJ1332A	710
Frentes lacados casco vacío	90,0	0,439	MJ1332V	647	MJ1332VA	679
Altura 240			Sin autofreno		Con autofreno	
Frentes base casco estándar	123,2	0,483	MJ2331	557	MJ2331A	589
Frentes base casco vacío	109,1	0,451	MJ2331V	503	MJ2331VA	535
Frentes lacados casco estándar	123,2	0,483	MJ2332	711	MJ2332A	743
Frentes lacados casco vacío	109,1	0,451	MJ2332V	657	MJ2332VA	689
<i>Incremento unitario lacado frente de cajón</i>						16
<i>Incremento unitario lacado frente de puerta</i>						45

Color base: especificar color. Color base, laminado o lacado: especificar color.

Tirador: indicar tipo y color -inox, blanco, gris, basalto, pizarra o cobalto-

Los armarios 220 llevan un estante superior menos en cada hueco.

Armarios tirador Perfil

Opciones generales pág. 110 - 114

Opciones de interiores predefinidos pág. 298 - 305

Opciones de interiores personalizables pág. 306 - 317

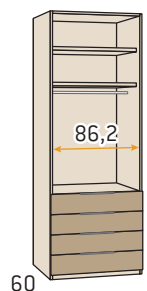
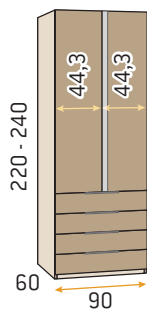

Armario 2 puertas tirador Perfil 90 + 4 cajones

Altura 220	Kilos	m ³	Sin autofreno		Con autofreno	
			Código	Puntos	Código	Puntos
Frentes base casco estándar	116,7	0,469	MJ1333	538	MJ1333A	570
Frentes base casco vacío	108,7	0,456	MJ1333V	507	MJ1333VA	539
Frentes lacados casco estándar	116,7	0,469	MJ1334	692	MJ1334A	724
Frentes lacados casco vacío	108,7	0,456	MJ1334V	661	MJ1334VA	693
Altura 240			Sin autofreno		Con autofreno	
Frentes base casco estándar	130,2	0,502	MJ2333	570	MJ2333A	602
Frentes base casco vacío	114,2	0,466	MJ2333V	516	MJ2333VA	548
Frentes lacados casco estándar	130,2	0,502	MJ2334	724	MJ2334A	756
Frentes lacados casco vacío	114,2	0,466	MJ2334V	670	MJ2334VA	702
<i>Incremento unitario lacado frente de cajón</i>						16
<i>Incremento unitario lacado frente de puerta</i>						45

Color base: especificar color. Color base, laminado o lacado: especificar color.

Tirador: indicar tipo y color -inox, blanco, gris, basalto, pizarra o cobalto-.

Los armarios 220 llevan un estante superior menos en cada hueco.

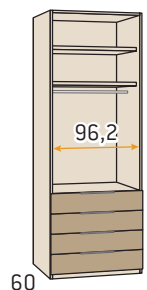
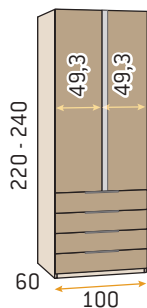

Armario 2 puertas tirador Perfil 100 + 4 cajones

Altura 220	Kilos	m ³	Sin autofreno		Con autofreno	
			Código	Puntos	Código	Puntos
Frentes base casco estándar	122,4	0,484	MJ1335	560	MJ1335A	592
Frentes base casco vacío	113,5	0,470	MJ1335V	524	MJ1335VA	556
Frentes lacados casco estándar	122,4	0,484	MJ1336	724	MJ1336A	756
Frentes lacados casco vacío	113,5	0,470	MJ1336V	688	MJ1336VA	720
Altura 240			Sin autofreno		Con autofreno	
Frentes base casco estándar	137,2	0,523	MJ2335	592	MJ2335A	624
Frentes base casco vacío	119,3	0,483	MJ2335V	529	MJ2335VA	561
Frentes lacados casco estándar	137,2	0,523	MJ2336	756	MJ2336A	788
Frentes lacados casco vacío	119,3	0,483	MJ2336V	693	MJ2336VA	725
<i>Incremento unitario lacado frente de cajón</i>						16
<i>Incremento unitario lacado frente de puerta</i>						50

Color base: especificar color. Color base, laminado o lacado: especificar color.

Tirador: indicar tipo y color -inox, blanco, gris, basalto, pizarra o cobalto-.

Los armarios 220 llevan un estante superior menos en cada hueco.

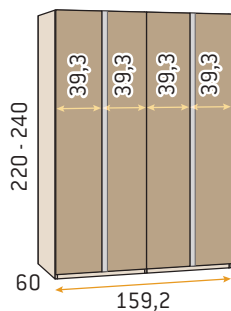

Armario 4 puertas tirador Perfil 159,2

	Kilos	m ³	Código	Puntos
159,2 x 220				
Puertas color base casco estándar	136,9	0,409	MJ1307	716
Puertas color base casco vacío	122,8	0,387	MJ1307V	654
Puertas lacadas casco estándar	136,9	0,409	MJ1308	948
Puertas lacadas casco vacío	122,8	0,387	MJ1308V	886
159,2 x 240				
Puertas color base casco estándar	160,1	0,473	MJ2307	810
Puertas color base casco vacío	131,9	0,409	MJ2307V	702
Puertas lacadas casco estándar	160,1	0,473	MJ2308	1070
Puertas lacadas casco vacío	131,9	0,409	MJ2308V	962

Color base: especificar color. Color base, laminado o lacado: especificar color.

Tirador: indicar color -inox, blanco, gris, basalto, pizarra o cobalto-.

Los armarios 220 llevan un estante superior menos en cada hueco.

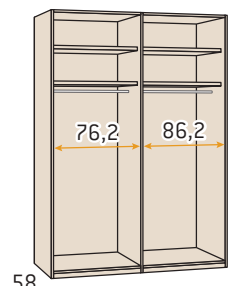
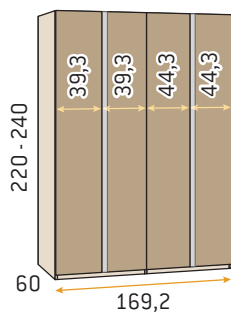

Armario 4 puertas tirador Perfil 169,2

	Kilos	m ³	Código	Puntos
169,2 x 220				
Puertas color base casco estándar	142,6	0,428	MJ1309	729
Puertas color base casco vacío	127,6	0,404	MJ1309V	667
Puertas lacadas casco estándar	142,6	0,428	MJ1310	975
Puertas lacadas casco vacío	127,6	0,404	MJ1310V	913
169,2 x 240				
Puertas color base casco estándar	167,0	0,492	MJ2309	817
Puertas color base casco vacío	137,0	0,424	MJ2309V	709
Puertas lacadas casco estándar	118,4	0,332	MJ2310	1091
Puertas lacadas casco vacío	88,3	0,264	MJ2310V	983

Color base: especificar color. Color base, laminado o lacado: especificar color.

Tirador: indicar color -inox, blanco, gris, basalto, pizarra o cobalto-.

Los armarios 220 llevan un estante superior menos en cada hueco.

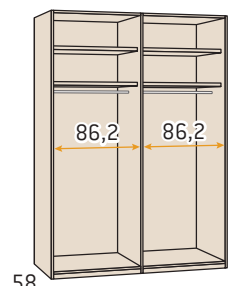
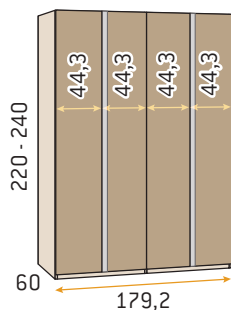

Armario 4 puertas tirador Perfil 179,2

	Kilos	m ³	Código	Puntos
179,2 x 220				
Puertas color base casco estándar	148,1	0,447	MJ1311	753
Puertas color base casco vacío	132,4	0,421	MJ1311V	691
Puertas lacadas casco estándar	148,1	0,447	MJ1312	1013
Puertas lacadas casco vacío	132,4	0,421	MJ1312V	951
179,2 x 240				
Puertas color base casco estándar	174,0	0,511	MJ2311	846
Puertas color base casco vacío	142,1	0,439	MJ2311V	738
Puertas lacadas casco estándar	174,0	0,511	MJ2312	1134
Puertas lacadas casco vacío	142,1	0,439	MJ2312V	1026

Color base: especificar color. Color base, laminado o lacado: especificar color.

Tirador: indicar color -inox, blanco, gris, basalto, pizarra o cobalto-.

Los armarios 220 llevan un estante superior menos en cada hueco.

Armarios tirador Perfil

Opciones generales pág. 110 - 114
 Opciones de interiores predefinidos pág. 298 - 305
 Opciones de interiores personalizables pág. 306 - 317

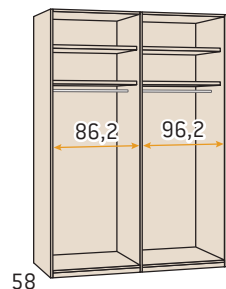
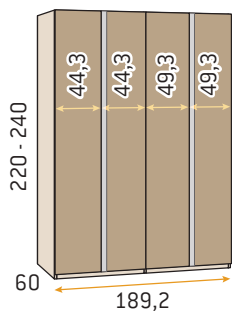

Armario 4 puertas tirador Perfil 189,2

	Kilos	m ³	Código	Puntos
189,2 x 220				
Puertas color base casco estándar	154,1	0,462	MJ1313	776
Puertas color base casco vacío	137,2	0,435	MJ1313V	709
Puertas lacadas casco estándar	154,1	0,462	MJ1314	1038
Puertas lacadas casco vacío	137,2	0,435	MJ1314V	971
189,2 x 240				
Puertas color base casco estándar	181,0	0,532	MJ2313	858
Puertas color base casco vacío	147,2	0,456	MJ2313V	741
Puertas lacadas casco estándar	181,0	0,532	MJ2314	1148
Puertas lacadas casco vacío	147,2	0,456	MJ2314V	1031

Color base: especificar color. Color base, laminado o lacado: especificar color.

Tirador: indicar color -inox, blanco, gris, basalto, pizarra o cobalto-.

Los armarios 220 llevan un estante superior menos en cada hueco.

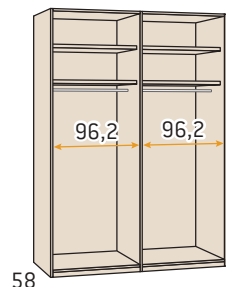
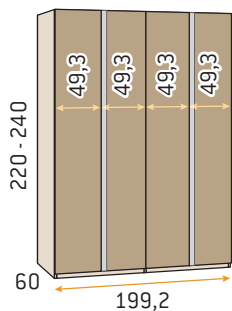

Armario 4 puertas tirador Perfil 199,2

	Kilos	m ³	Código	Puntos
199,2 x 220				
Puertas color base casco estándar	159,8	0,477	MJ1315	784
Puertas color base casco vacío	142,0	0,449	MJ1315V	712
Puertas lacadas casco estándar	159,8	0,477	MJ1316	1048
Puertas lacadas casco vacío	142,0	0,449	MJ1316V	976
199,2 x 240				
Puertas color base casco estándar	187,9	0,553	MJ2315	875
Puertas color base casco vacío	152,3	0,473	MJ2315V	749
Puertas lacadas casco estándar	187,9	0,553	MJ2316	1179
Puertas lacadas casco vacío	152,3	0,473	MJ2316V	1053

Color base: especificar color. Color base, laminado o lacado: especificar color.

Tirador: indicar color -inox, blanco, gris, basalto, pizarra o cobalto-.

Los armarios 220 llevan un estante superior menos en cada hueco.

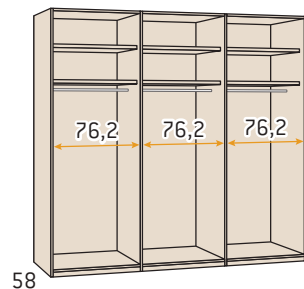
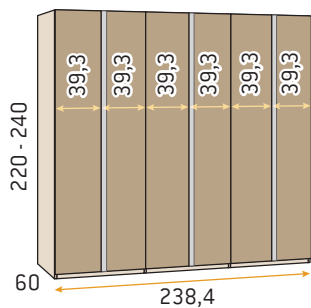

Armario 6 puertas tirador Perfil 238,4

	Kilos	m ³	Código	Puntos
238,4 x 220				
Puertas color base casco estándar	196,9	0,566	MJ1317	1018
Puertas color base casco vacío	175,7	0,533	MJ1317V	925
Puertas lacadas casco estándar	196,9	0,566	MJ1318	1360
Puertas lacadas casco vacío	175,7	0,533	MJ1318V	1267
238,4 x 240				
Puertas color base casco estándar	230,9	0,658	MJ2317	1142
Puertas color base casco vacío	188,6	0,562	MJ2317V	980
Puertas lacadas casco estándar	230,9	0,658	MJ2318	1532
Puertas lacadas casco vacío	188,6	0,562	MJ2318V	1370

Color base: especificar color. Color base, laminado o lacado: especificar color.

Tirador: indicar color -inox, blanco, gris, basalto, pizarra o cobalto-.

Los armarios 220 llevan un estante superior menos en cada hueco.

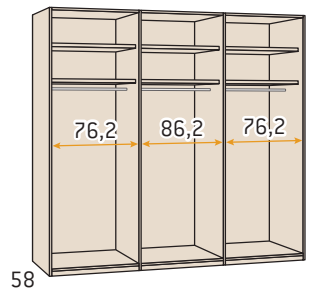
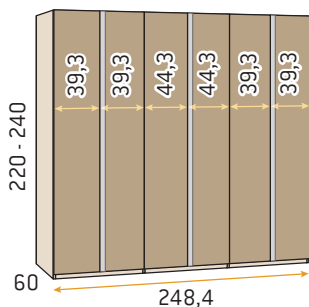

Armario 6 puertas tirador Perfil 248,4

	Kilos	m ³	Código	Puntos
248,4 x 220				
Puertas color base casco estándar	202,6	0,585	MJ1319	1030
Puertas color base casco vacío	180,5	0,550	MJ1319V	937
Puertas lacadas casco estándar	202,6	0,585	MJ1320	1392
Puertas lacadas casco vacío	180,5	0,550	MJ1320V	1299
248,4 x 240				
Puertas color base casco estándar	237,9	0,677	MJ2319	1163
Puertas color base casco vacío	193,7	0,577	MJ2319V	1001
Puertas lacadas casco estándar	237,9	0,677	MJ2320	1567
Puertas lacadas casco vacío	193,7	0,577	MJ2320V	1405

Color base: especificar color. Color base, laminado o lacado: especificar color.

Tirador: indicar color -inox, blanco, gris, basalto, pizarra o cobalto-.

Los armarios 220 llevan un estante superior menos en cada hueco.

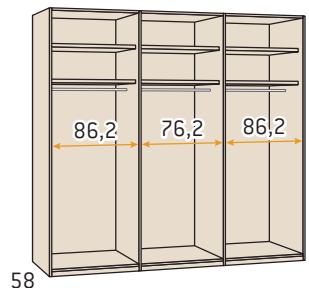
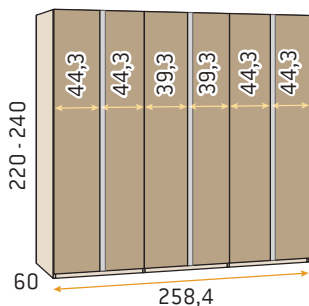

Armario 6 puertas tirador Perfil 258,4

	Kilos	m ³	Código	Puntos
258,4 x 220				
Puertas color base casco estándar	208,3	0,604	MJ1321	1048
Puertas color base casco vacío	185,3	0,567	MJ1321V	955
Puertas lacadas casco estándar	208,3	0,604	MJ1322	1424
Puertas lacadas casco vacío	185,3	0,567	MJ1322V	1331
258,4 x 240				
Puertas color base casco estándar	244,8	0,696	MJ2321	1183
Puertas color base casco vacío	198,8	0,592	MJ2321V	1021
Puertas lacadas casco estándar	244,8	0,696	MJ2322	1601
Puertas lacadas casco vacío	198,8	0,592	MJ2322V	1439

Color base: especificar color. Color base, laminado o lacado: especificar color.

Tirador: indicar color -inox, blanco, gris, basalto, pizarra o cobalto-.

Los armarios 220 llevan un estante superior menos en cada hueco.

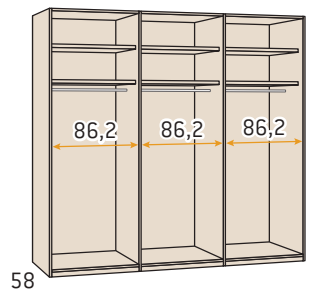
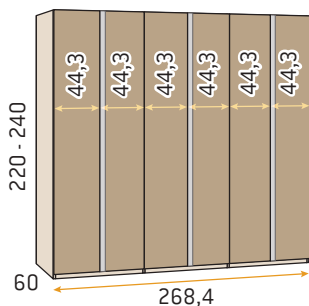

Armario 6 puertas tirador Perfil 268,4

	Kilos	m ³	Código	Puntos
268,4 x 220				
Puertas color base casco estándar	214,1	0,623	MJ1323	1066
Puertas color base casco vacío	190,1	0,584	MJ1323V	973
Puertas lacadas casco estándar	214,1	0,623	MJ1324	1456
Puertas lacadas casco vacío	190,1	0,584	MJ1324V	1363
268,4 x 240				
Puertas color base casco estándar	251,8	0,715	MJ2323	1205
Puertas color base casco vacío	203,9	0,607	MJ2323V	1043
Puertas lacadas casco estándar	251,8	0,715	MJ2324	1637
Puertas lacadas casco vacío	203,9	0,607	MJ2324V	1475

Color base: especificar color. Color base, laminado o lacado: especificar color.

Tirador: indicar color -inox, blanco, gris, basalto, pizarra o cobalto-.

Los armarios 220 llevan un estante superior menos en cada hueco.

301

Armarios tirador Perfil

Opciones generales pág. 110 - 114
 Opciones de interiores predefinidos pág. 298 - 305
 Opciones de interiores personalizables pág. 306 - 317

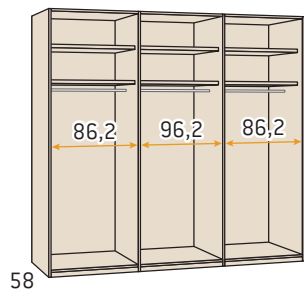
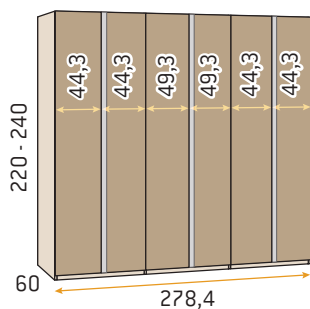

Armario 6 puertas tirador Perfil 278,4

	Kilos	m ³	Código	Puntos
278,4 x 220				
Puertas color base casco estándar	219,8	0,638	MJ1325	1086
Puertas color base casco vacío	194,9	0,598	MJ1325V	988
Puertas lacadas casco estándar	219,8	0,638	MJ1326	1478
Puertas lacadas casco vacío	194,9	0,598	MJ1326V	1380
278,4 x 240				
Puertas color base casco estándar	258,8	0,736	MJ2325	1224
Puertas color base casco vacío	209,0	0,624	MJ2325V	1053
Puertas lacadas casco estándar	258,8	0,736	MJ2326	1658
Puertas lacadas casco vacío	209,0	0,624	MJ2326V	1487

Color base: especificar color. Color base, laminado o lacado: especificar color.

Tirador: indicar color -inox, blanco, gris, basalto, pizarra o cobalto-.

Los armarios 220 llevan un estante superior menos en cada hueco.

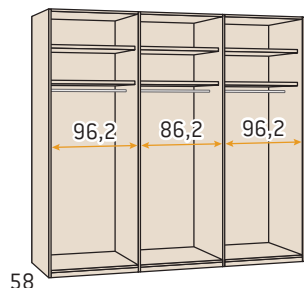
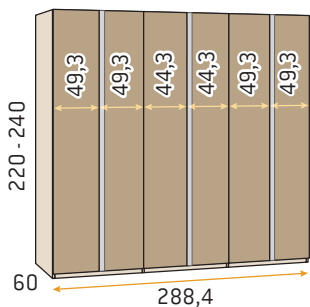

Armario 6 puertas tirador Perfil 288,4

	Kilos	m ³	Código	Puntos
288,4 x 220				
Puertas color base casco estándar	225,5	0,653	MJ1327	1104
Puertas color base casco vacío	199,7	0,612	MJ1327V	1001
Puertas lacadas casco estándar	225,5	0,653	MJ1328	1498
Puertas lacadas casco vacío	199,7	0,612	MJ1328V	1395
288,4 x 240				
Puertas color base casco estándar	265,7	0,757	MJ2327	1247
Puertas color base casco vacío	214,1	0,641	MJ2327V	1067
Puertas lacadas casco estándar	265,7	0,757	MJ2328	1683
Puertas lacadas casco vacío	214,1	0,641	MJ2328V	1503

Color base: especificar color. Color base, laminado o lacado: especificar color.

Tirador: indicar color -inox, blanco, gris, basalto, pizarra o cobalto-.

Los armarios 220 llevan un estante superior menos en cada hueco.

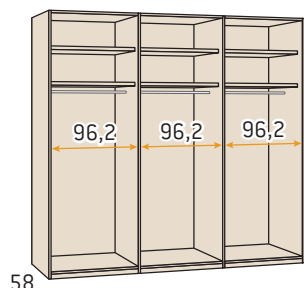
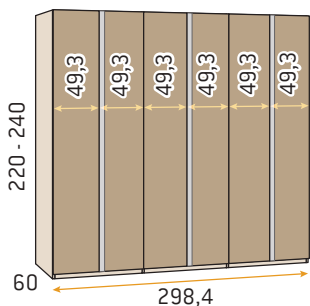

Armario 6 puertas tirador Perfil 298,4

	Kilos	m ³	Código	Puntos
298,4 x 220				
Puertas color base casco estándar	231,2	0,668	MJ1329	1123
Puertas color base casco vacío	204,5	0,626	MJ1329V	1015
Puertas lacadas casco estándar	231,2	0,668	MJ1330	1519
Puertas lacadas casco vacío	204,5	0,626	MJ1330V	1411
298,4 x 240				
Puertas color base casco estándar	272,7	0,778	MJ2329	1268
Puertas color base casco vacío	219,2	0,658	MJ2329V	1079
Puertas lacadas casco estándar	272,7	0,778	MJ2330	1706
Puertas lacadas casco vacío	219,2	0,658	MJ2330V	1517

Color base: especificar color. Color base, laminado o lacado: especificar color.

Tirador: indicar color -inox, blanco, gris, basalto, pizarra o cobalto-.

Los armarios 220 llevan un estante superior menos en cada hueco.

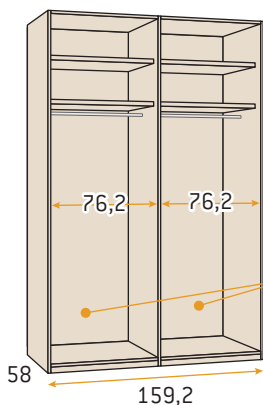
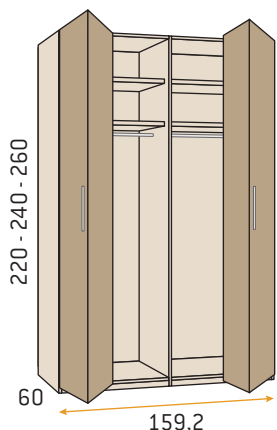

Sólo admiten cajoneras asimétricas.

Armario 4 puertas plegables 159,2

	Kilos	m ³	Código	Puntos
159,2 x 220				
Puertas color base casco estándar	137,9	0,410	MJ1401	714
Puertas color base casco vacío	123,8	0,388	MJ1401V	652
Puertas lacadas casco estándar	139,4	0,410	MJ1402	946
Puertas lacadas casco vacío	125,3	0,388	MJ1402V	884
159,2 x 240				
Puertas color base casco estándar	161,1	0,474	MJ2401	788
Puertas color base casco vacío	132,9	0,410	MJ2401V	680
Puertas lacadas casco estándar	162,6	0,474	MJ2402	1048
Puertas lacadas casco vacío	134,4	0,410	MJ2402V	940
159,2 x 260				
Puertas color base casco estándar	170,2	0,499	MJ5401	818
Puertas color base casco vacío	141,9	0,435	MJ5401V	710
Puertas lacadas casco estándar	171,7	0,499	MJ5402	1102
Puertas lacadas casco vacío	143,4	0,435	MJ5402V	994

Color base: especificar color.

Color base, laminado o lacado: especificar color.

Tirador: indicar tipo y color -inox, blanco, gris, basalto, pizarra o cobalto-.

Los armarios 220 llevan un estante superior menos en cada hueco.

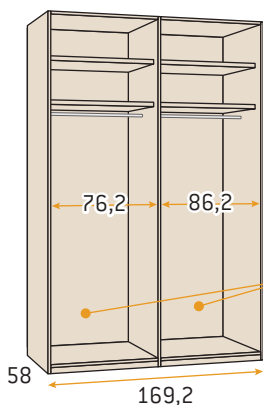
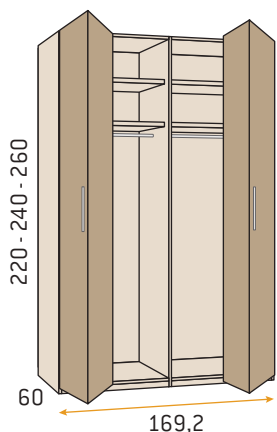

Sólo admiten cajoneras asimétricas.

Armario 4 puertas plegables 169,2

	Kilos	m ³	Código	Puntos
169,2 x 220				
Puertas color base casco estándar	144,4	0,429	MJ1403	734
Puertas color base casco vacío	128,6	0,405	MJ1403V	672
Puertas lacadas casco estándar	145,1	0,429	MJ1404	980
Puertas lacadas casco vacío	130,1	0,405	MJ1404V	918
169,2 x 240				
Puertas color base casco estándar	168,0	0,493	MJ2403	808
Puertas color base casco vacío	138,0	0,425	MJ2403V	700
Puertas lacadas casco estándar	169,5	0,493	MJ2404	1082
Puertas lacadas casco vacío	139,5	0,425	MJ2404V	974
169,2 x 260				
Puertas color base casco estándar	177,4	0,520	MJ5403	838
Puertas color base casco vacío	147,3	0,452	MJ5403V	730
Puertas lacadas casco estándar	178,9	0,520	MJ5404	1136
Puertas lacadas casco vacío	148,8	0,452	MJ5404V	1028

Color base: especificar color.

Color base, laminado o lacado: especificar color.

Tirador: indicar tipo y color -inox, blanco, gris, basalto, pizarra o cobalto-.

Los armarios 220 llevan un estante superior menos en cada hueco.

Armarios puertas plegables

Opciones generales pág. 110 - 114

Opciones de interiores predefinidos pág. 298 - 305

Opciones de interiores personalizables pág. 306 - 317

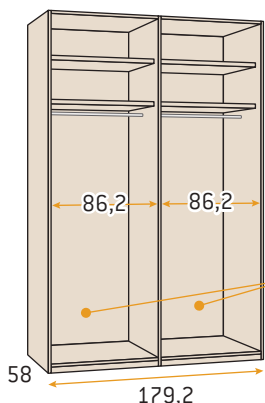
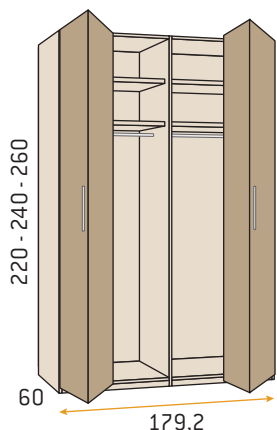

Sólo admiten cajoneras asimétricas.

Armario 4 puertas plegables 179,2

	Kilos	m ³	Código	Puntos
179,2 x 220				
Puertas color base casco estándar	149,1	0,448	MJ1405	754
Puertas color base casco vacío	133,4	0,422	MJ1405V	692
Puertas lacadas casco estándar	150,6	0,448	MJ1406	1014
Puertas lacadas casco vacío	134,9	0,422	MJ1406V	952
179,2 x 240				
Puertas color base casco estándar	175,0	0,512	MJ2405	828
Puertas color base casco vacío	143,1	0,440	MJ2405V	720
Puertas lacadas casco estándar	176,5	0,512	MJ2406	1116
Puertas lacadas casco vacío	144,6	0,440	MJ2406V	1008
179,2 x 260				
Puertas color base casco estándar	184,7	0,541	MJ5405	858
Puertas color base casco vacío	152,8	0,469	MJ5405V	750
Puertas lacadas casco estándar	186,2	0,541	MJ5406	1170
Puertas lacadas casco vacío	154,3	0,469	MJ5406V	1062

Color base: especificar color.

Color base, laminado o lacado: especificar color.

Tirador: indicar tipo y color -inox, blanco, gris, basalto, pizarra o cobalto-

Los armarios 220 llevan un estante superior menos en cada hueco.

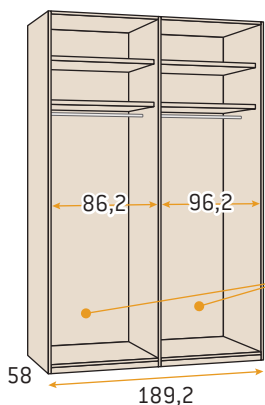
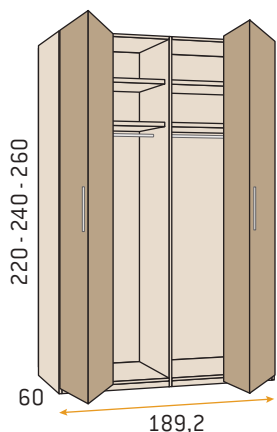

Sólo admiten cajoneras asimétricas.

Armario 4 puertas plegables 189,2

	Kilos	m ³	Código	Puntos
189,2 x 220				
Puertas color base casco estándar	155,1	0,463	MJ1407	779
Puertas color base casco vacío	138,2	0,436	MJ1407V	712
Puertas lacadas casco estándar	156,6	0,463	MJ1408	1041
Puertas lacadas casco vacío	139,7	0,436	MJ1408V	974
189,2 x 240				
Puertas color base casco estándar	182,0	0,533	MJ2407	845
Puertas color base casco vacío	148,2	0,457	MJ2407V	728
Puertas lacadas casco estándar	183,5	0,533	MJ2408	1135
Puertas lacadas casco vacío	149,7	0,457	MJ2408V	1018
189,2 x 260				
Puertas color base casco estándar	191,9	0,561	MJ5407	887
Puertas color base casco vacío	158,2	0,485	MJ5407V	770
Puertas lacadas casco estándar	193,4	0,561	MJ5408	1201
Puertas lacadas casco vacío	159,7	0,485	MJ5408V	1084

Color base: especificar color.

Color base, laminado o lacado: especificar color.

Tirador: indicar tipo y color -inox, blanco, gris, basalto, pizarra o cobalto-

Los armarios 220 llevan un estante superior menos en cada hueco.

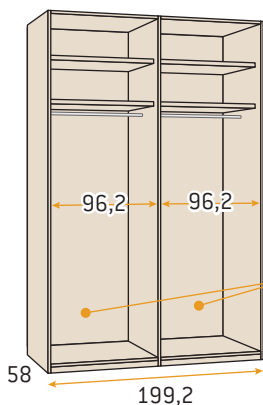
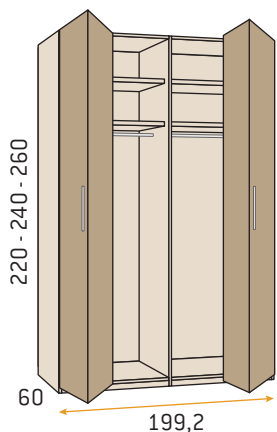

Armario 4 puertas plegables 199,2

	Kilos	m ³	Código	Puntos
199,2 x 220				
Puertas color base casco estándar	160,8	0,478	MJ1409	794
Puertas color base casco vacío	143,0	0,450	MJ1409V	722
Puertas lacadas casco estándar	162,3	0,478	MJ1410	1058
Puertas lacadas casco vacío	144,5	0,450	MJ1410V	986
199,2 x 240				
Puertas color base casco estándar	188,9	0,554	MJ2409	868
Puertas color base casco vacío	153,3	0,474	MJ2409V	742
Puertas lacadas casco estándar	190,4	0,554	MJ2410	1160
Puertas lacadas casco vacío	154,8	0,474	MJ2410V	1034
199,2 x 260				
Puertas color base casco estándar	199,2	0,581	MJ5409	898
Puertas color base casco vacío	163,6	0,501	MJ5409V	772
Puertas lacadas casco estándar	200,7	0,581	MJ5410	1214
Puertas lacadas casco vacío	165,1	0,501	MJ5410V	1088

□ Color base: especificar color.

■ Color base, laminado o lacado: especificar color.

Tirador: indicar tipo y color -inox, blanco, gris, basalto, pizarra o cobalto-.

Los armarios 220 llevan un estante superior menos en cada hueco.

Armarios **vestidores**

Nuestros vestidores se componen de 3 elementos fundamentales para su composición: cuerpo, costados o divisiones y complementos interiores.

Las traseras de los vestidores son de 6 mm. de grosor.

Paso 1:

Elegir los distintos cuerpos del vestidor, definir el número de divisiones y los costados.

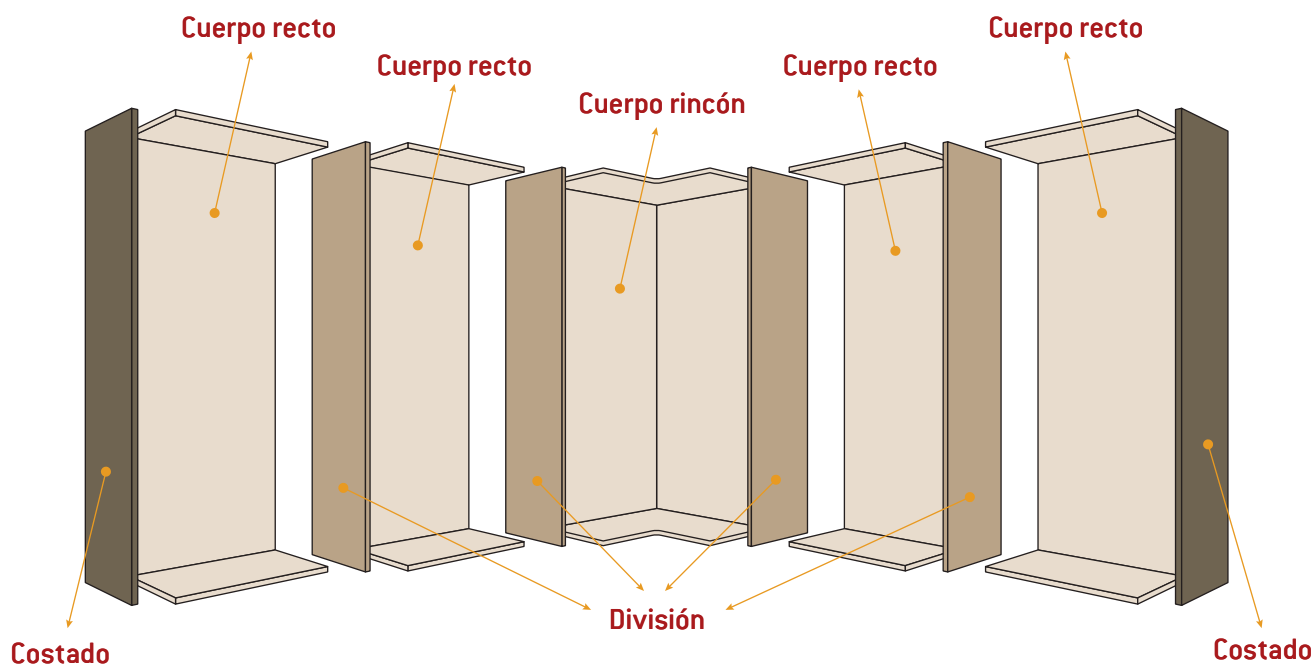

Paso 2:

Completar la composición interior para cada cuerpo del vestidor:

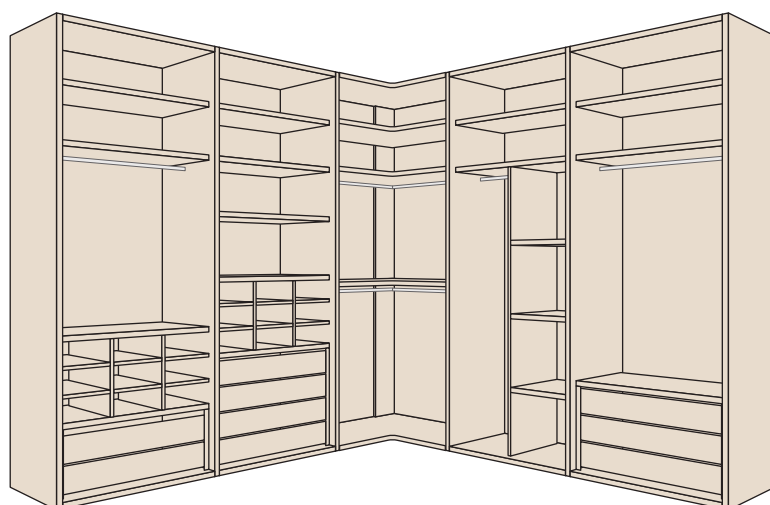

Configura tu vestidor personalizando tus complementos o elige tu interior predefinido (pág. 298 - 317)

Mecanizado de costados para vestidores

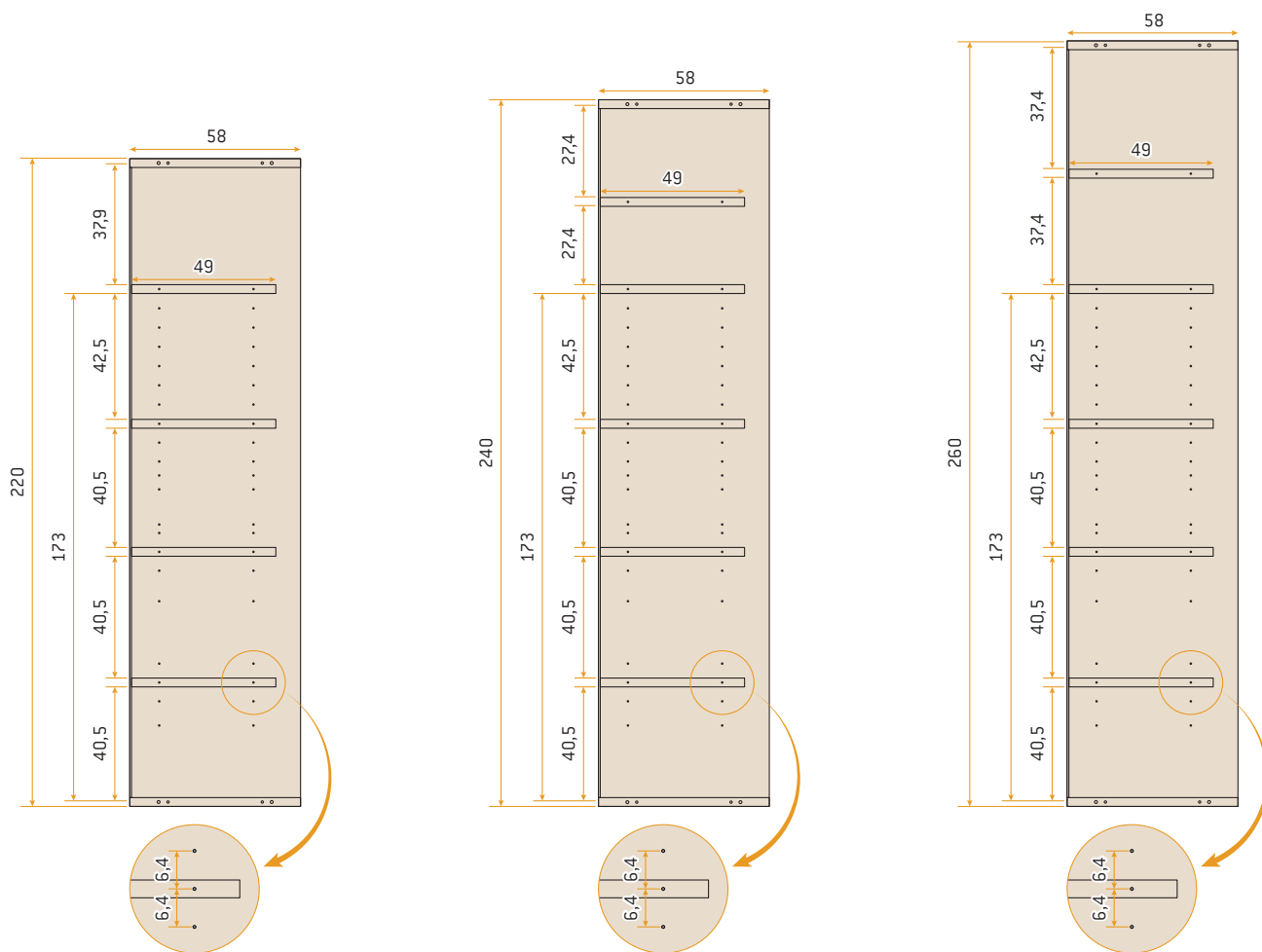

Opción reguladores de altura para vestidores

Es necesario solicitarlos en el pedido para mecanizar el vestidor.

Los reguladores de altura permiten nivelar el vestidor si el suelo de la habitación no es uniforme.

Juego para cuerpo recto de vestidor: **19 puntos.**

Juego para cuerpo rincón de vestidor: **28 puntos.**

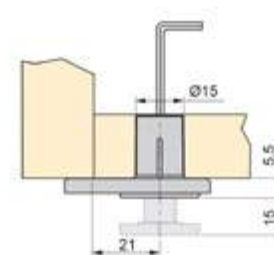

Reducciones y cajeados especiales

Reducciones	Puntos		
	Alto	Ancho	Fondo
Cuerpo recto	24	40	30
Cuerpo rincón	65	65	65
Costados y divisiones	10		10

Cajeados	Puntos	
	Sencillo	Doble
Cuerpo recto	60	82
Cuerpo rincón	120	145
Costados y divisiones	6	

Vestidores

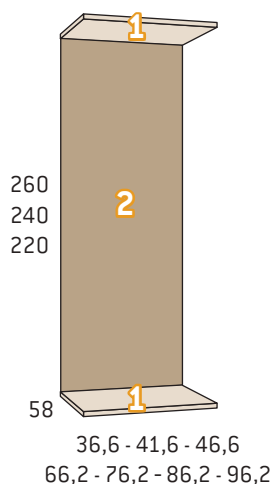

Cuerpo recto de vestidor

	Kilos	m ³	Código	Puntos
Altura 220				
36,6 x 220	12,3	0,043	MJ1501	83
41,6 x 220	13,9	0,048	MJ1502	89
46,6 x 220	15,6	0,053	MJ1503	94
66,2 x 220	22,1	0,073	MJ1504	117
76,2 x 220	25,4	0,083	MJ1505	128
86,2 x 220	28,7	0,094	MJ1506	139
96,2 x 220	32,1	0,105	MJ1507	151
Altura 240				
36,6 x 240	12,7	0,045	MJ2501	87
41,6 x 240	14,4	0,050	MJ2502	92
46,6 x 240	16,1	0,056	MJ2503	97
66,2 x 240	22,8	0,077	MJ2504	121
76,2 x 240	26,3	0,088	MJ2505	132
86,2 x 240	29,7	0,099	MJ2506	144
96,2 x 240	33,1	0,110	MJ2507	156
Altura 260				
36,6 x 260	13,1	0,047	MJ5501	90
41,6 x 260	14,8	0,053	MJ5502	95
46,6 x 260	16,6	0,058	MJ5503	100
66,2 x 260	23,6	0,080	MJ5504	127
76,2 x 260	27,1	0,092	MJ5505	138
86,2 x 260	30,6	0,103	MJ5506	150
96,2 x 260	34,2	0,115	MJ5507	162

Color base: especificar color.

Color base o laminado: especificar color.

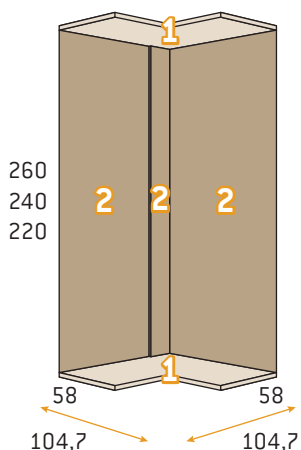

Cuerpo rincón de vestidor

	Kilos	m ³	Código	Puntos
Altura 220				
104,7 x 104,7 x 220	62,7	0,182	MJ1508	305
Altura 240				
104,7 x 104,7 x 240	65,5	0,190	MJ2508	320
Altura 260				
104,7 x 104,7 x 260	68,3	0,199	MJ5508	335

Color base: especificar color.

Color base o laminado: especificar color.

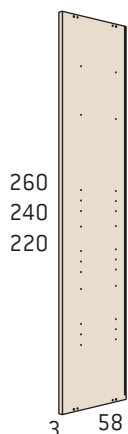

Costado izquierdo

	Kilos	m ³	Código	Puntos
Altura 220	24,1	0,066	MJ1509	91
Altura 240	26,3	0,073	MJ2509	96
Altura 260	28,5	0,079	MJ5509	101

Color base: especificar color.

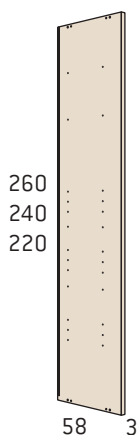

Costado derecho

	Kilos	m ³	Código	Puntos
Altura 220	24,1	0,066	MJ1510	91
Altura 240	26,3	0,073	MJ2510	96
Altura 260	28,5	0,079	MJ5510	101

Color base: especificar color.

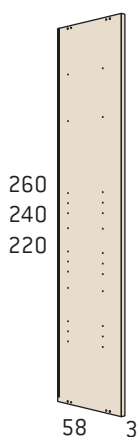

División

	Kilos	m ³	Código	Puntos
Altura 220	24,1	0,066	MJ1511	95
Altura 240	26,3	0,073	MJ2511	100
Altura 260	28,5	0,079	MJ5511	105

Color base: especificar color.



Estantería terminal

	Kilos	m ³	Código	Puntos
Altura 220	48,0	0,120	MJ1512	215
Altura 240	53,7	0,131	MJ2512	235
Altura 260	56,5	0,139	MJ5512	245

Color base: especificar color.

Armarios abuhardillados

Para vestir un hueco abuhardillado, bajo escaleras o similar es imprescindible enviar un croquis detallado con todas las medidas necesarias para la definición y ajuste del armario.

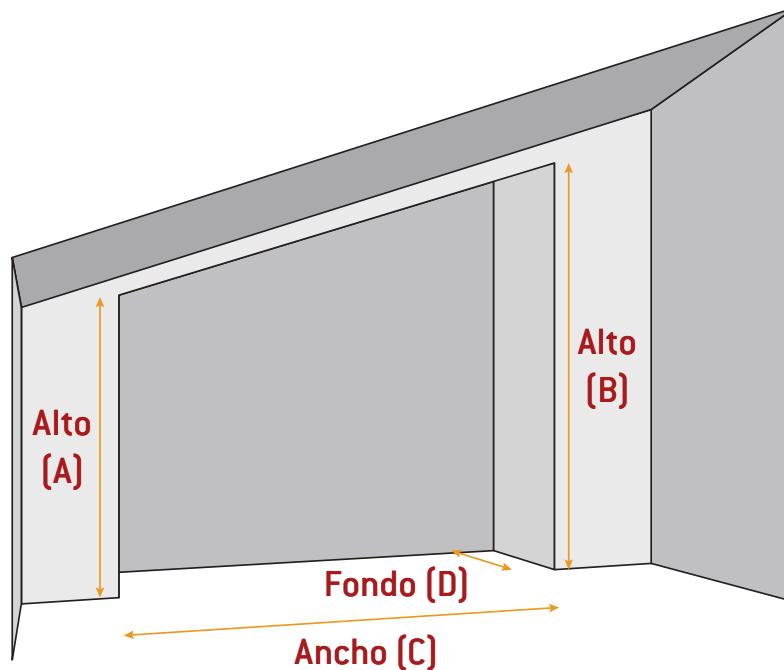

Paso 1:

- Con las cotas definidas, determinar el número de cuerpos necesarios y definir si fuese el caso, las jambas laterales, superior o regletas que sean necesarias (pág. 317 - 319).

Paso 2:

- Configurar el interior del armario abuhardillado personalizando los complementos o eligiendo un interior predefinido para cada cuerpo (pág. 298 - 317).

Paso 3:

- Elegir acabados de puertas (lisas o lacadas) y tiradores de la composición.

Paso 4:

- **PEDIR PRESUPUESTO A FÁBRICA.**

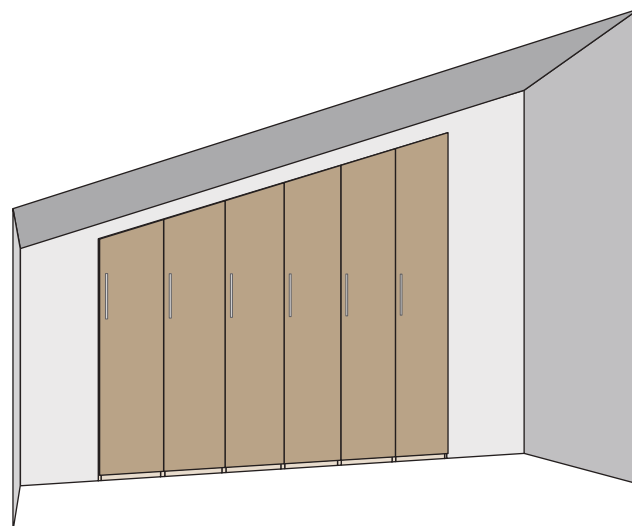
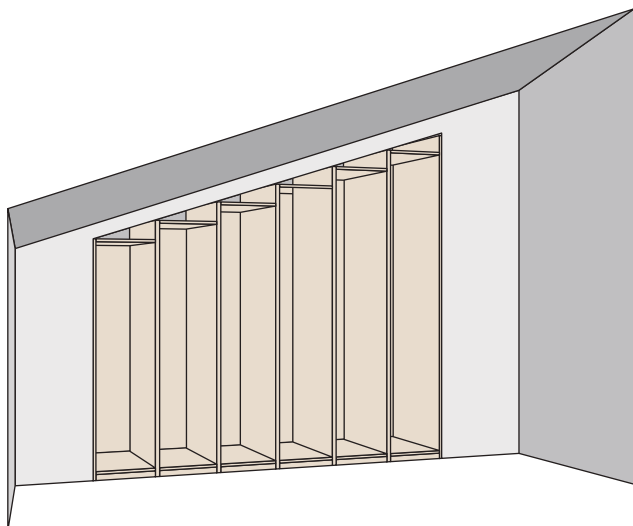

Cosmo

by Eos

Armarios
puertas correderas
colgadas

Perfilería en inox, blanco o pizarra

Con autocierre suave incluido

Interiores de armario y cascos en todos los acabados base

Complementos interiores con posibilidad de combinar
distintos acabados base

Puertas opción de color en base, laminado o lacado

Distintos modelos de puertas:

1 panel - 2 paneles y franja - Icon - franja inferior - franja vertical - Noa

2 alturas: 220 y 240

Amplia gama de anchos de armarios
con incrementos de medida de ancho de 10 en 10 cm.

ARMARIOS PUERTAS
CORREDERAS
COLGADAS



Información **importante**

Armarios puertas correderas colgadas

- **Altura mínima de montaje:** 7 cm. más que la altura del armario.
- **Anchura mínima de montaje:** 5 cm. más que el ancho del armario.
- En armarios con huecos desiguales hay que utilizar para los huecos grandes cajoneras y bandejas extraíbles asimétricas.
- **Los armarios correderas colgadas 2 puertas son de serie izquierdos (tiene el costado izquierdo con más fondo que el derecho y la puerta izquierda es la puerta exterior). Si lo quieren derecho deben especificarlo.**
- Opciones de interiores predefinidos pág. 298 - 305
- Opciones de interiores personalizables pág. 306 - 317

Ejemplo de armario con huecos desiguales y cajonera interior asimétrica



Ejemplo de planta de armario con puertas correderas colgadas



Reducciones especiales

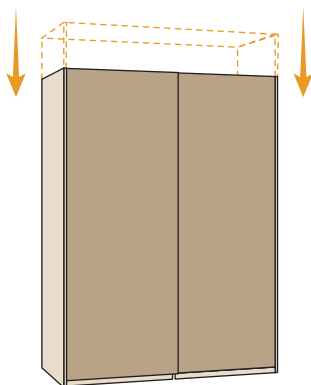

Reducción de alto

No permite reducción de zócalo
Incrementa el precio del armario
100 puntos

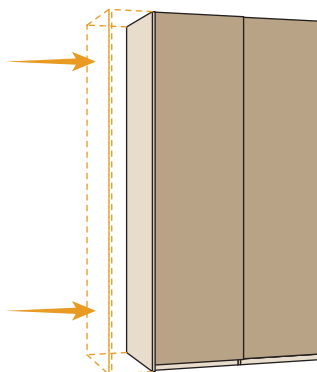

Reducción de ancho

Afecta a todas las puertas
Incrementa el precio del armario
120 puntos

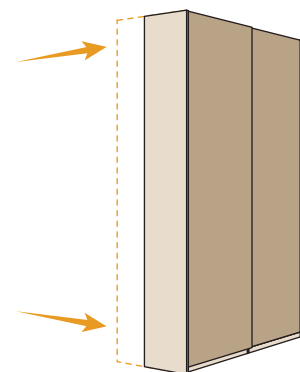

Reducción de fondo

Incrementa el precio del armario
100 puntos

Cajeados especiales

	Puntos	Puntos
	Cajeadado sencillo	Cajeadado doble
Armarios de 2 puertas	80	95
Armarios de 3 puertas	100	125

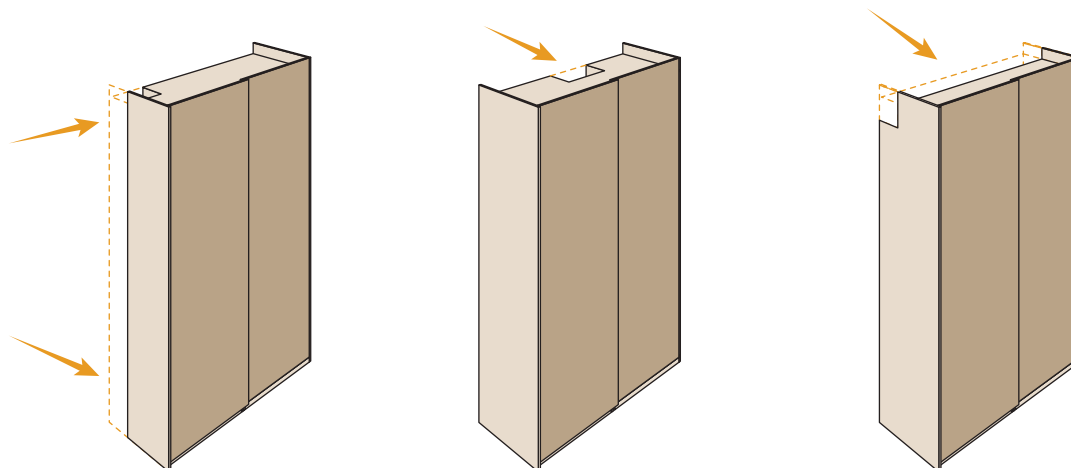

Para modificaciones no especificadas consultar con fábrica.

Opción **iluminación con barra de led** para interior de armarios

Válido para todos los armarios.

Activación por sensor térmico.

Recomendamos utilizar una barra de led por cuerpo de armario.

La barra de led se embute por defecto en los costados indicados en los dibujos explicativos.

Armarios con 2 barras de led incrementan su precio en **240 puntos**.

Armarios con 3 barras de led incrementan su precio en **330 puntos**.

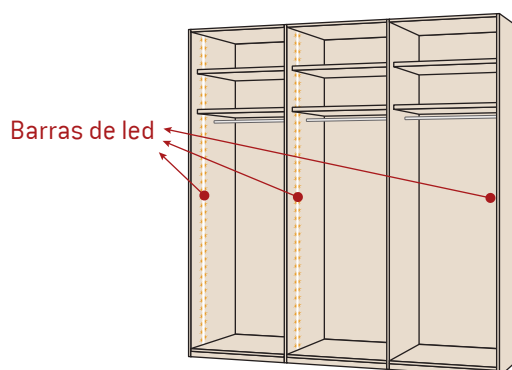
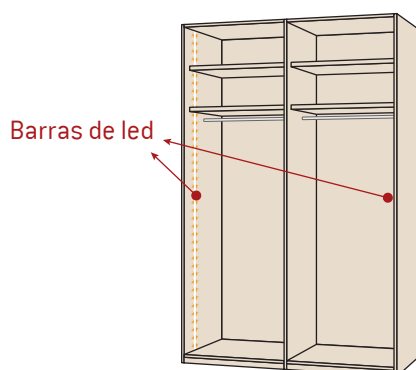

Opción **reguladores de altura para armarios con puertas correderas colgadas**

Es necesario solicitarlos en el pedido para mecanizar el armario.

Los reguladores de altura permiten nivelar el armario si el suelo de la habitación no es uniforme.

Juego para armarios con 2 puertas correderas: **28 puntos.**

Juego para armarios con 3 puertas correderas: **38 puntos.**

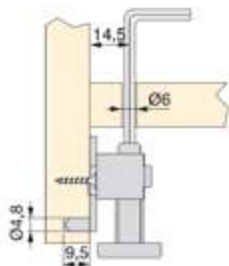

Incremento unitario para **puertas con luna total** para modelos: **2 paneles y franja, puertas Icon, puerta franja inferior, puerta Noa**

Los modelos de armario **2 paneles y franja, puertas Icon, puerta franja inferior y puerta Noa** que quieran sustituir alguna de sus puertas por una puerta con luna total tendrán el siguiente incremento:

	Puntos
Altura 220	
Puertas 2 paneles y franja	90
Puertas Icon	20
Puertas franja inferior	95
Puertas Noa	75

	Puntos
Altura 240	
Puertas 2 paneles y franja	98
Puertas Icon	30
Puertas franja inferior	105
Puertas Noa	85

En armarios **2 paneles y franja** la opción **franja en espejo** no incrementa precio.

No es posible puerta con luna para hueco de 116,2.

Casco vacío

Casco estándar

Armarios 2 puertas

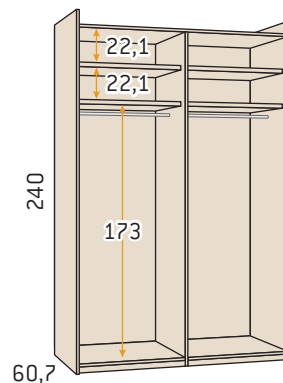
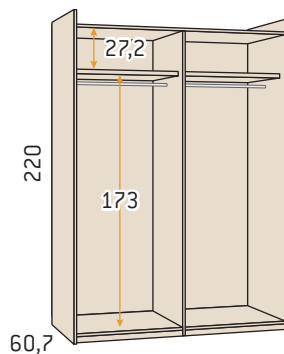
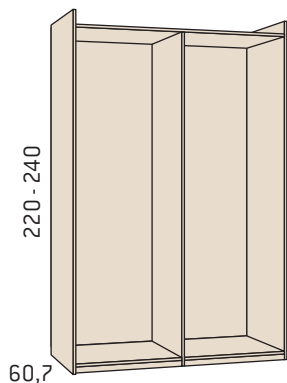

Armarios 3 puertas

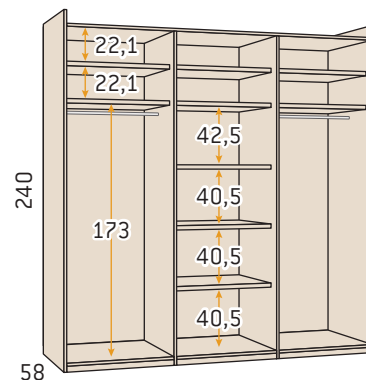
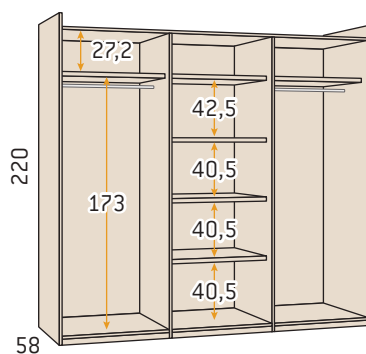
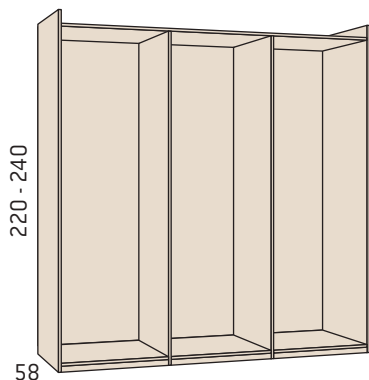

Mecanizado de costados para armarios puertas correderas colgadas

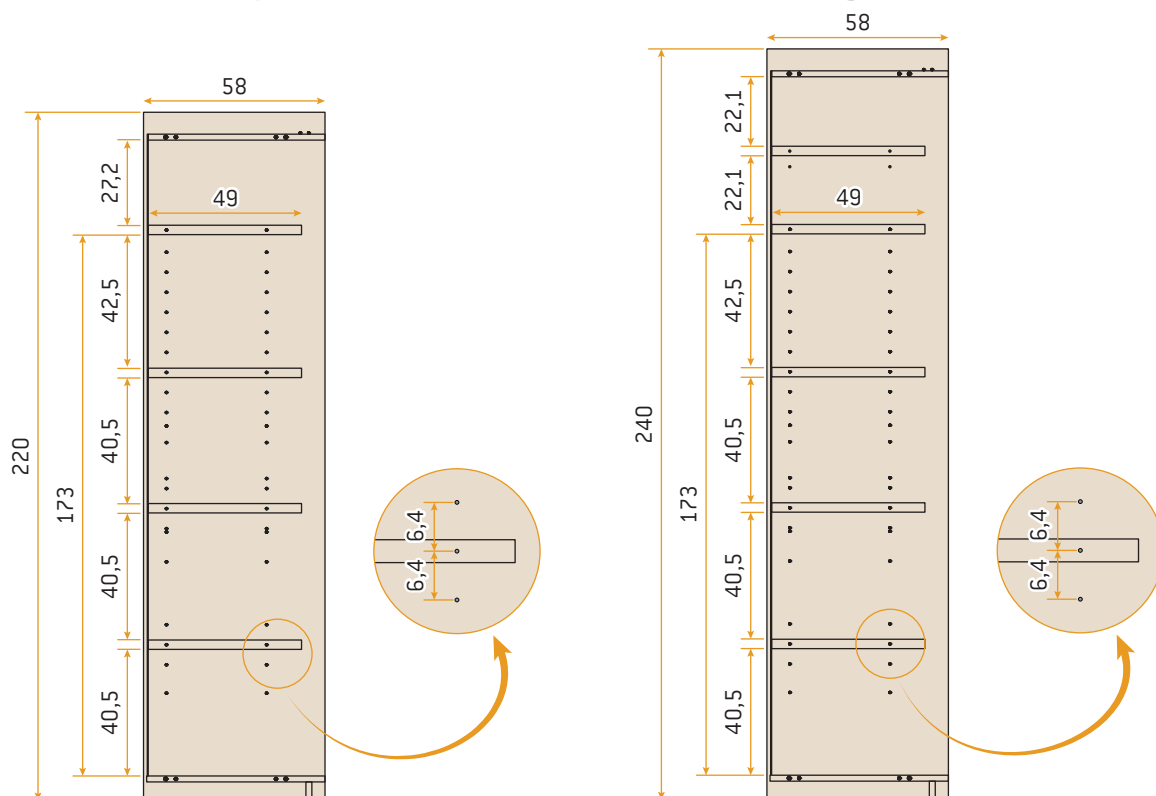

Armarios puertas correderas colgadas

Opciones de puertas correderas colgadas

30€



1 panel base



2 paneles y franja



Puerta franja vertical



1 panel con luna



Puerta Icon.
**Detalle Icon siempre
cristal lacado**



Puerta franja vertical con luna



1 panel lacado



Puerta franja inferior



Puerta Noa

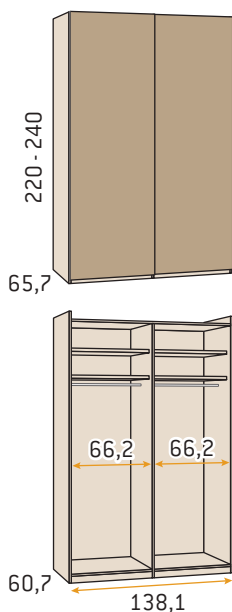

Armario 2 P correderas colgadas 1 panel 138,1				
	Kilos	m ³	Código	Puntos
138,1 x 220				
Armario con casco estándar	130,9	0,393	MJ1601	831
Armario con casco vacío	118,7	0,369	MJ1601V	769
<i>Incremento unitario por puerta lacada</i>				105
<i>Incremento unitario por puerta con luna parcial o total</i>				100
138,1 x 240				
Armario con casco estándar	153,3	0,449	MJ2601	915
Armario con casco vacío	127,3	0,393	MJ2601V	807
<i>Incremento unitario por puerta lacada</i>				110
<i>Incremento unitario por puerta con luna parcial o total</i>				105

- Color base: especificar color.
- Color base, laminado, lacado o luna: especificar color.
- Perfiles: especificar color -inox, blanco o pizarra-.

Los armarios 220 llevan un estante superior menos en cada hueco.

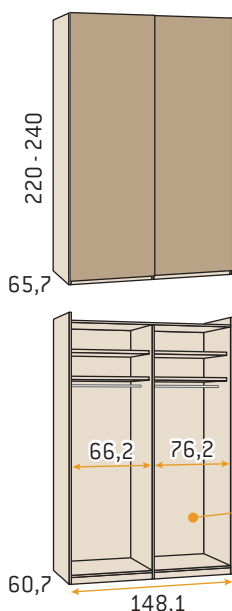

Armario 2 P correderas colgadas 1 panel 148,1				
	Kilos	m ³	Código	Puntos
148,1 x 220				
Armario con casco estándar	136,7	0,411	MJ1602	856
Armario con casco vacío	123,5	0,385	MJ1602V	794
<i>Incremento unitario por puerta lacada</i>				105
<i>Incremento unitario por puerta con luna parcial o total</i>				100
148,1 x 240				
Armario con casco estándar	160,3	0,470	MJ2602	935
Armario con casco vacío	132,4	0,410	MJ2602V	827
<i>Incremento unitario por puerta lacada</i>				110
<i>Incremento unitario por puerta con luna parcial o total</i>				105

- Color base: especificar color.
- Color base, laminado, lacado o luna: especificar color.
- Perfiles: especificar color -inox, blanco o pizarra-.

Los armarios 220 llevan un estante superior menos en cada hueco.

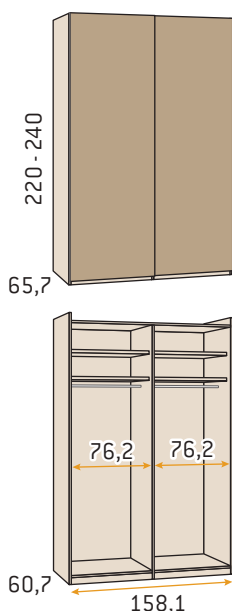

Armario 2 P correderas colgadas 1 panel 158,1				
	Kilos	m ³	Código	Puntos
158,1 x 220				
Armario con casco estándar	142,4	0,430	MJ1603	882
Armario con casco vacío	128,3	0,402	MJ1603V	820
<i>Incremento unitario por puerta lacada</i>				105
<i>Incremento unitario por puerta con luna parcial o total</i>				100
158,1 x 240				
Armario con casco estándar	167,2	0,491	MJ2603	965
Armario con casco vacío	137,5	0,428	MJ2603V	857
<i>Incremento unitario por puerta lacada</i>				110
<i>Incremento unitario por puerta con luna parcial o total</i>				105

- Color base: especificar color.
- Color base, laminado, lacado o luna: especificar color.
- Perfiles: especificar color -inox, blanco o pizarra-.

Los armarios 220 llevan un estante superior menos en cada hueco.

Armarios puertas correderas colgadas

Opciones generales pág. 200 - 204

Opciones de interiores predefinidos pág. 298 - 305

Opciones de interiores personalizables pág. 306 - 317

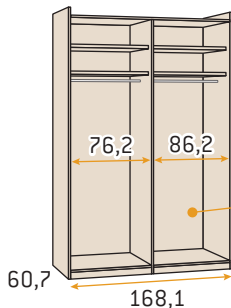
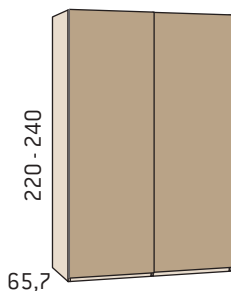

Solo admite
cajonerías
asimétricas

Armario 2 P correderas colgadas 1 panel 168,1

	Kilos	m ³	Código	Puntos
168,1 x 220				
Armario con casco estándar	148,1	0,448	MJ1604	916
Armario con casco vacío	133,1	0,419	MJ1604V	854
<i>Incremento unitario por puerta lacada</i>				118
<i>Incremento unitario por puerta con luna parcial o total</i>				110
168,1 x 240				
Armario con casco estándar	173,7	0,513	MJ2604	990
Armario con casco vacío	142,6	0,445	MJ2604V	882
<i>Incremento unitario por puerta lacada</i>				126
<i>Incremento unitario por puerta con luna parcial o total</i>				116

Color base: especificar color.

Color base, laminado, lacado o luna: especificar color.

Perfiles: especificar color -inox, blanco o pizarra-.

Los armarios 220 llevan un estante superior menos en cada hueco.

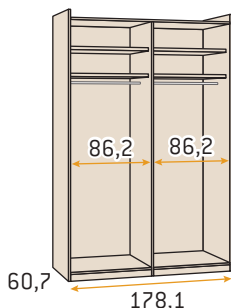
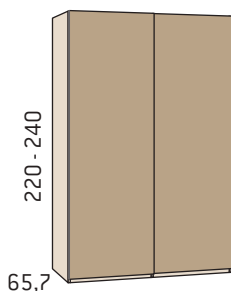

Armario 2 P correderas colgadas 1 panel 178,1

	Kilos	m ³	Código	Puntos
178,1 x 220				
Armario con casco estándar	153,8	0,466	MJ1605	946
Armario con casco vacío	137,9	0,435	MJ1605V	884
<i>Incremento unitario por puerta lacada</i>				118
<i>Incremento unitario por puerta con luna parcial o total</i>				110
178,1 x 240				
Armario con casco estándar	179,7	0,534	MJ2605	1015
Armario con casco vacío	147,7	0,463	MJ2605V	907
<i>Incremento unitario por puerta lacada</i>				126
<i>Incremento unitario por puerta con luna parcial o total</i>				116

Color base: especificar color.

Color base, laminado, lacado o luna: especificar color.

Perfiles: especificar color -inox, blanco o pizarra-.

Los armarios 220 llevan un estante superior menos en cada hueco.

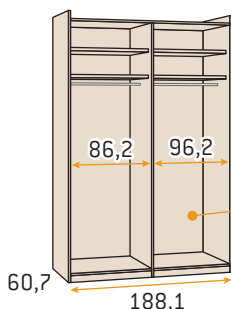
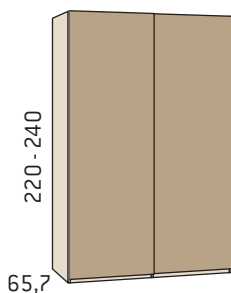

Solo admite
cajonerías
asimétricas

Armario 2 P correderas colgadas 1 panel 188,1

	Kilos	m ³	Código	Puntos
188,1 x 220				
Armario con casco estándar	159,6	0,485	MJ1606	971
Armario con casco vacío	142,7	0,452	MJ1606V	904
<i>Incremento unitario por puerta lacada</i>				118
<i>Incremento unitario por puerta con luna parcial o total</i>				110
188,1 x 240				
Armario con casco estándar	186,6	0,556	MJ2606	1040
Armario con casco vacío	152,8	0,480	MJ2606V	923
<i>Incremento unitario por puerta lacada</i>				126
<i>Incremento unitario por puerta con luna parcial o total</i>				116

Color base: especificar color.

Color base, laminado, lacado o luna: especificar color.

Perfiles: especificar color -inox, blanco o pizarra-.

Los armarios 220 llevan un estante superior menos en cada hueco.

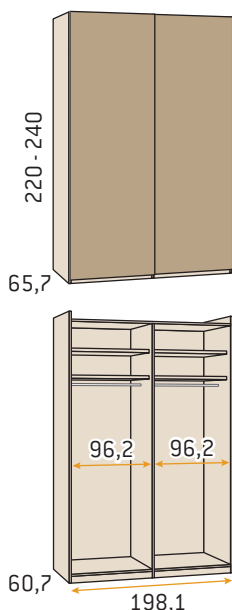

Armario 2 P correderas colgadas 1 panel 198,1				
	Kilos	m ³	Código	Puntos
198,1 x 220				
Armario con casco estándar	165,3	0,503	MJ1607	985
Armario con casco vacío	147,5	0,469	MJ1607V	913
<i>Incremento unitario por puerta lacada</i>				118
<i>Incremento unitario por puerta con luna parcial o total</i>				110
198,1 x 240				
Armario con casco estándar	193,6	0,577	MJ2607	1055
Armario con casco vacío	157,9	0,497	MJ2607V	929
<i>Incremento unitario por puerta lacada</i>				126
<i>Incremento unitario por puerta con luna parcial o total</i>				116

- Color base: especificar color.
- Color base, laminado, lacado o luna: especificar color.
- Perfiles: especificar color -inox, blanco o pizarra-.

Los armarios 220 llevan un estante superior menos en cada hueco.

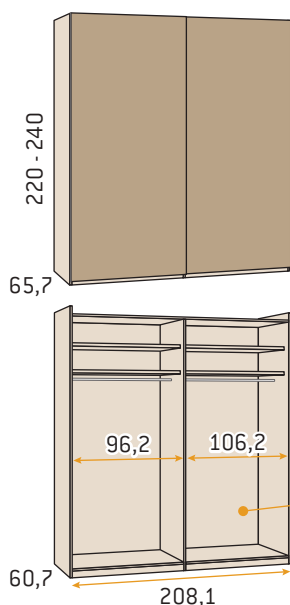

Solo admite cajoneras asimétricas

Armario 2 P correderas colgadas 1 panel 208,1				
	Kilos	m ³	Código	Puntos
208,1 x 220				
Armario con casco estándar	171,0	0,520	MJ1608	996
Armario con casco vacío	152,3	0,483	MJ1608V	920
<i>Incremento unitario por puerta lacada</i>				118
<i>Incremento unitario por puerta con luna parcial o total</i>				115
208,1 x 240				
Armario con casco estándar	199,6	0,597	MJ2608	1086
Armario con casco vacío	163,0	0,517	MJ2608V	953
<i>Incremento unitario por puerta lacada</i>				126
<i>Incremento unitario por puerta con luna parcial o total</i>				121

- Color base: especificar color.
- Color base, laminado, lacado o luna: especificar color.
- Perfiles: especificar color -inox, blanco o pizarra-.

Los armarios 220 llevan un estante superior menos en cada hueco.

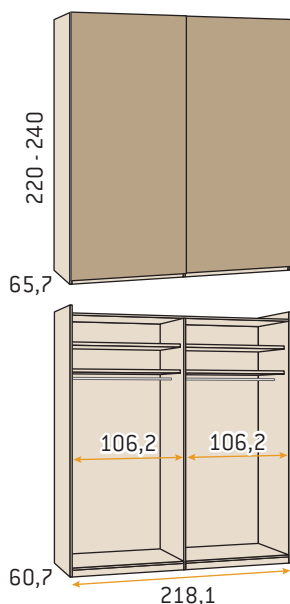

Armario 2 P correderas colgadas 1 panel 218,1				
	Kilos	m ³	Código	Puntos
218,1 x 220				
Armario con casco estándar	176,7	0,538	MJ1609	1012
Armario con casco vacío	157,1	0,499	MJ1609V	932
<i>Incremento unitario por puerta lacada</i>				118
<i>Incremento unitario por puerta con luna parcial o total</i>				115
218,1 x 240				
Armario con casco estándar	205,6	0,618	MJ2609	1113
Armario con casco vacío	168,1	0,535	MJ2609V	973
<i>Incremento unitario por puerta lacada</i>				126
<i>Incremento unitario por puerta con luna parcial o total</i>				121

- Color base: especificar color.
- Color base, laminado, lacado o luna: especificar color.
- Perfiles: especificar color -inox, blanco o pizarra-.

Los armarios 220 llevan un estante superior menos en cada hueco.

Armarios puertas correderas colgadas

Opciones generales pág. 200 - 204
Opciones de interiores predefinidos pág. 298 - 305
Opciones de interiores personalizables pág. 306 - 317

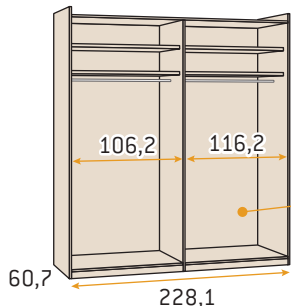
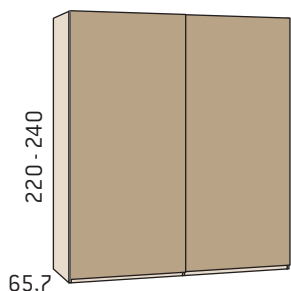

Solo admite
cajoneras
asimétricas

Armario 2 P correderas colgadas 1 panel 228,1

	Kilos	m ³	Código	Puntos
228,1 x 220				
Armario con casco estándar	182,4	0,556	MJ1610	1031
Armario con casco vacío	161,9	0,515	MJ1610V	951
<i>Incremento unitario por puerta lacada</i>				118
<i>Incremento unitario por puerta con luna parcial o total</i>				115
228,1 x 240				
Armario con casco estándar	211,6	0,639	MJ2610	1133
Armario con casco vacío	173,2	0,553	MJ2610V	993
<i>Incremento unitario por puerta lacada</i>				126
<i>Incremento unitario por puerta con luna parcial o total</i>				121

Color base: especificar color.

Color base, laminado, lacado o luna: especificar color.

Perfiles: especificar color -inox, blanco o pizarra-.

Los armarios 220 llevan un estante superior menos en cada hueco.
Luna solo posible en puerta de hueco 106,2.

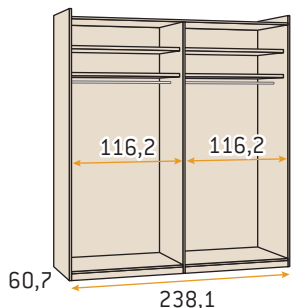
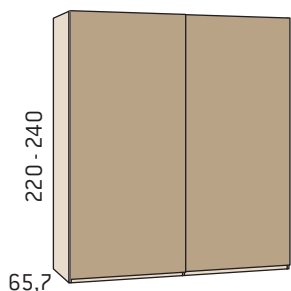

Armario 2 P correderas colgadas 1 panel 238,1

	Kilos	m ³	Código	Puntos
238,1 x 220				
Armario con casco estándar	188,1	0,574	MJ1611	1050
Armario con casco vacío	166,7	0,531	MJ1611V	970
<i>Incremento unitario por puerta lacada</i>				118
238,1 x 240				
Armario con casco estándar	217,6	0,660	MJ2611	1153
Armario con casco vacío	178,3	0,571	MJ2611V	1013
<i>Incremento unitario por puerta lacada</i>				126

Color base: especificar color.

Color base, laminado, lacado o luna: especificar color.

Perfiles: especificar color -inox, blanco o pizarra-.

Los armarios 220 llevan un estante superior menos en cada hueco.
No admite puerta con luna.

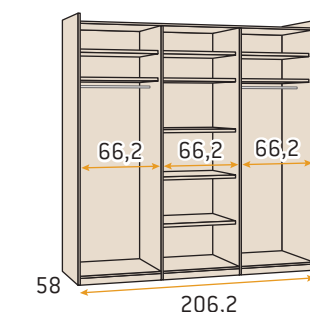
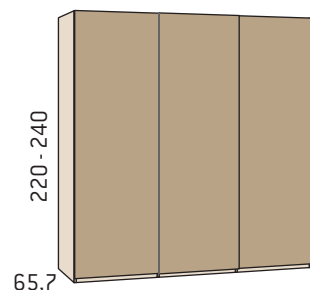

Armario 3 P correderas colgadas 1 panel 206,2

	Kilos	m ³	Código	Puntos
206,2 x 220				
Armario con casco estándar	204,9	0,581	MJ1612	1276
Armario con casco vacío	168,2	0,506	MJ1612V	1122
<i>Incremento unitario por puerta lacada</i>				105
<i>Incremento unitario por puerta con luna parcial o total</i>				100
206,2 x 240				
Armario con casco estándar	235,5	0,653	MJ2612	1407
Armario con casco vacío	180,3	0,538	MJ2612V	1184
<i>Incremento unitario por puerta lacada</i>				110
<i>Incremento unitario por puerta con luna parcial o total</i>				105

Color base: especificar color.

Color base, laminado, lacado o luna: especificar color.

Perfiles: especificar color -inox, blanco o pizarra-.

Los armarios 220 llevan un estante superior menos en cada hueco.

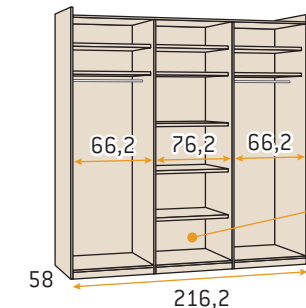
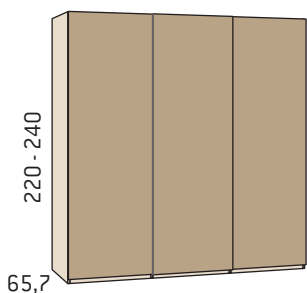

Solo admite
cajonerías
asimétricas

Armario 3 P correderas colgadas 1 panel 216,2

	Kilos	m ³	Código	Puntos
216,2 x 220				
Armario con casco estándar	213,4	0,605	MJ1613	1201
Armario con casco vacío	173,0	0,523	MJ1613V	1047
<i>Incremento unitario por puerta lacada</i>				105
<i>Incremento unitario por puerta con luna parcial o total</i>				100
216,2 x 240				
Armario con casco estándar	245,2	0,687	MJ2613	1437
Armario con casco vacío	185,4	0,555	MJ2613V	1214
<i>Incremento unitario por puerta lacada</i>				110
<i>Incremento unitario por puerta con luna parcial o total</i>				105

Color base: especificar color.

Color base, laminado, lacado o luna: especificar color.

Perfiles: especificar color -inox, blanco o pizarra-.

Los armarios 220 llevan un estante superior menos en cada hueco.

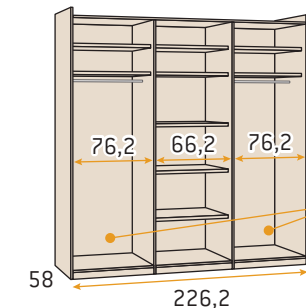
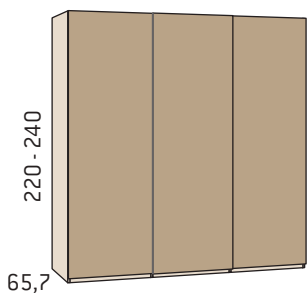

Solo admiten
cajonerías
asimétricas

Armario 3 P correderas colgadas 1 panel 226,2

	Kilos	m ³	Código	Puntos
226,2 x 220				
Armario con casco estándar	216,4	0,617	MJ1614	1326
Armario con casco vacío	177,7	0,539	MJ1614V	1172
<i>Incremento unitario por puerta lacada</i>				105
<i>Incremento unitario por puerta con luna parcial o total</i>				100
226,2 x 240				
Armario con casco estándar	249,4	0,699	MJ2614	1462
Armario con casco vacío	190,5	0,573	MJ2614V	1239
<i>Incremento unitario por puerta lacada</i>				110
<i>Incremento unitario por puerta con luna parcial o total</i>				105

Color base: especificar color.

Color base, laminado, lacado o luna: especificar color.

Perfiles: especificar color -inox, blanco o pizarra-.

Los armarios 220 llevan un estante superior menos en cada hueco.

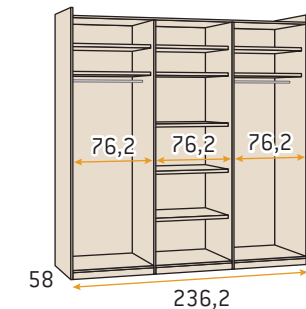
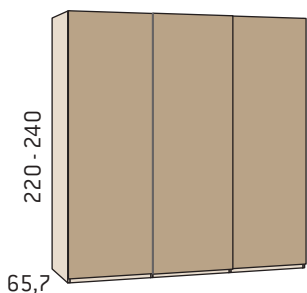

Armario 3 P correderas colgadas 1 panel 236,2

	Kilos	m ³	Código	Puntos
236,2 x 220				
Armario con casco estándar	224,9	0,641	MJ1615	1346
Armario con casco vacío	182,5	0,556	MJ1615V	1192
<i>Incremento unitario por puerta lacada</i>				105
<i>Incremento unitario por puerta con luna parcial o total</i>				100
236,2 x 240				
Armario con casco estándar	259,1	0,722	MJ2615	1482
Armario con casco vacío	195,6	0,590	MJ2615V	1259
<i>Incremento unitario por puerta lacada</i>				110
<i>Incremento unitario por puerta con luna parcial o total</i>				105

Color base: especificar color.

Color base, laminado, lacado o luna: especificar color.

Perfiles: especificar color -inox, blanco o pizarra-.

Los armarios 220 llevan un estante superior menos en cada hueco.

Armarios puertas correderas colgadas

Opciones generales pág. 200 - 204

Opciones de interiores predefinidos pág. 298 - 305

Opciones de interiores personalizables pág. 306 - 317

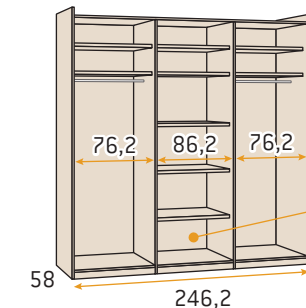
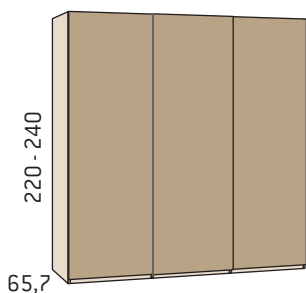

Solo admite cajoneras asimétricas

Armario 3 P correderas colgadas 1 panel 246,2

	Kilos	m ³	Código	Puntos
246,2 x 220				
Armario con casco estándar	233,4	0,665	MJ1616	1376
Armario con casco vacío	187,3	0,572	MJ1616V	1222
<i>Incremento unitario por puerta lacada</i>				118
<i>Incremento unitario por puerta con luna parcial o total</i>				110
246,2 x 240				
Armario con casco estándar	268,8	0,756	MJ2616	1502
Armario con casco vacío	200,7	0,608	MJ2616V	1279
<i>Incremento unitario por puerta lacada</i>				126
<i>Incremento unitario por puerta con luna parcial o total</i>				116

Color base: especificar color.

Color base, laminado, lacado o luna: especificar color.

Perfiles: especificar color -inox, blanco o pizarra-.

Los armarios 220 llevan un estante superior menos en cada hueco.

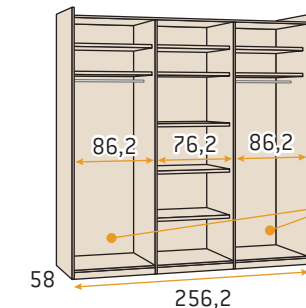
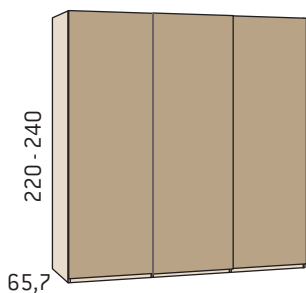

Solo admiten cajoneras asimétricas

Armario 3 P correderas colgadas 1 panel 256,2

	Kilos	m ³	Código	Puntos
256,2 x 220				
Armario con casco estándar	236,3	0,678	MJ1617	1401
Armario con casco vacío	192,1	0,589	MJ1617V	1247
<i>Incremento unitario por puerta lacada</i>				118
<i>Incremento unitario por puerta con luna parcial o total</i>				110
256,2 x 240				
Armario con casco estándar	273,0	0,768	MJ2617	1522
Armario con casco vacío	205,8	0,625	MJ2617V	1299
<i>Incremento unitario por puerta lacada</i>				126
<i>Incremento unitario por puerta con luna parcial o total</i>				116

Color base: especificar color.

Color base, laminado, lacado o luna: especificar color.

Perfiles: especificar color -inox, blanco o pizarra-.

Los armarios 220 llevan un estante superior menos en cada hueco.

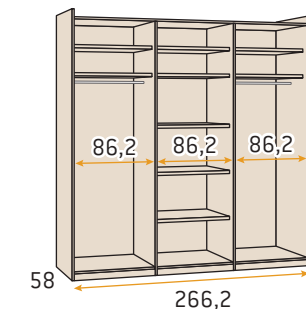
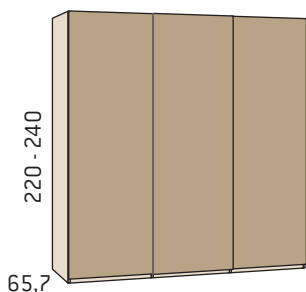

Armario 3 P correderas colgadas 1 panel 266,2

	Kilos	m ³	Código	Puntos
266,2 x 220				
Armario con casco estándar	244,8	0,702	MJ1618	1421
Armario con casco vacío	196,9	0,606	MJ1618V	1267
<i>Incremento unitario por puerta lacada</i>				118
<i>Incremento unitario por puerta con luna parcial o total</i>				110
266,2 x 240				
Armario con casco estándar	282,7	0,791	MJ2618	1542
Armario con casco vacío	210,9	0,643	MJ2618V	1319
<i>Incremento unitario por puerta lacada</i>				126
<i>Incremento unitario por puerta con luna parcial o total</i>				116

Color base: especificar color.

Color base, laminado, lacado o luna: especificar color.

Perfiles: especificar color -inox, blanco o pizarra-.

Los armarios 220 llevan un estante superior menos en cada hueco.

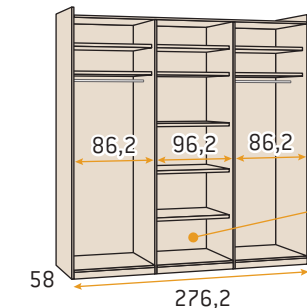
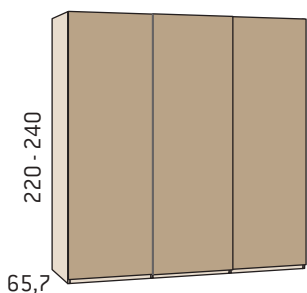

Solo admite
cajoneras
asimétricas

Armario 3 P correderas colgadas 1 panel 276,2

	Kilos	m ³	Código	Puntos
276,2 x 220				
Armario con casco estándar	253,3	0,726	MJ1619	1441
Armario con casco vacío	201,7	0,622	MJ1619V	1271
<i>Incremento unitario por puerta lacada</i>				118
<i>Incremento unitario por puerta con luna parcial o total</i>				110
276,2 x 240				
Armario con casco estándar	296,5	0,825	MJ2619	1562
Armario con casco vacío	216,0	0,660	MJ2619V	1319
<i>Incremento unitario por puerta lacada</i>				126
<i>Incremento unitario por puerta con luna parcial o total</i>				116

- Color base: especificar color.
- Color base, laminado, lacado o luna: especificar color.
- Perfiles: especificar color -inox, blanco o pizarra-.

Los armarios 220 llevan un estante superior menos en cada hueco.

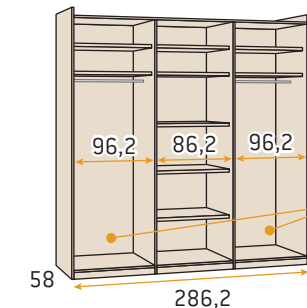
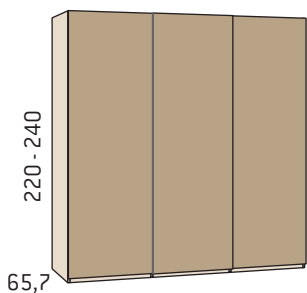

Solo admiten
cajoneras
asimétricas

Armario 3 P correderas colgadas 1 panel 286,2

	Kilos	m ³	Código	Puntos
286,2 x 220				
Armario con casco estándar	256,3	0,739	MJ1620	1456
Armario con casco vacío	206,5	0,639	MJ1620V	1292
<i>Incremento unitario por puerta lacada</i>				118
<i>Incremento unitario por puerta con luna parcial o total</i>				110
286,2 x 240				
Armario con casco estándar	296,7	0,844	MJ2620	1582
Armario con casco vacío	221,1	0,678	MJ2620V	1341
<i>Incremento unitario por puerta lacada</i>				126
<i>Incremento unitario por puerta con luna parcial o total</i>				116

- Color base: especificar color.
- Color base, laminado, lacado o luna: especificar color.
- Perfiles: especificar color -inox, blanco o pizarra-.

Los armarios 220 llevan un estante superior menos en cada hueco.

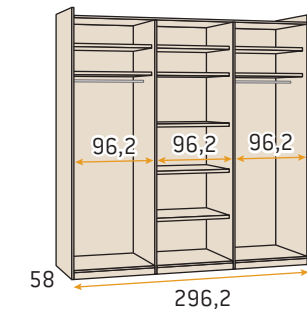
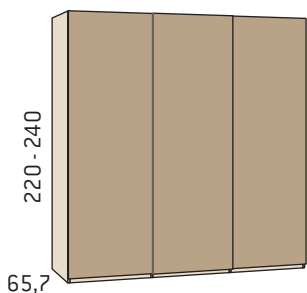

Armario 3 P correderas colgadas 1 panel 296,2

	Kilos	m ³	Código	Puntos
296,2 x 220				
Armario con casco estándar	264,8	0,763	MJ1621	1476
Armario con casco vacío	211,3	0,655	MJ1621V	1296
<i>Incremento unitario por puerta lacada</i>				118
<i>Incremento unitario por puerta con luna parcial o total</i>				110
296,2 x 240				
Armario con casco estándar	306,4	0,860	MJ2621	1622
Armario con casco vacío	226,2	0,695	MJ2621V	1361
<i>Incremento unitario por puerta lacada</i>				126
<i>Incremento unitario por puerta con luna parcial o total</i>				116

- Color base: especificar color.
- Color base, laminado, lacado o luna: especificar color.
- Perfiles: especificar color -inox, blanco o pizarra-.

Los armarios 220 llevan un estante superior menos en cada hueco.

Armarios puertas correderas colgadas

Opciones generales pág. 200 - 204

Opciones de interiores predefinidos pág. 298 - 305

Opciones de interiores personalizables pág. 306 - 317

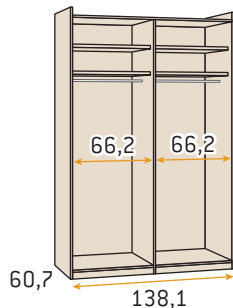
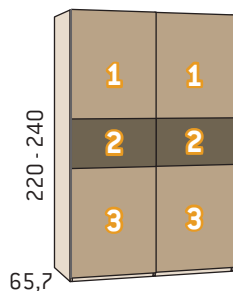

Armario 2 P correderas colgadas 2 paneles y franja 138,1

	Kilos	m ³	Código	Puntos
138,1 x 220				

Armario con casco estándar 130,9 0,393 **MJ1622** 876

Armario con casco vacío 118,7 0,369 **MJ1622V** 814

Incremento unitario por puerta paneles 1 y 3 lacados 90

138,1 x 240

Armario con casco estándar 153,3 0,449 **MJ2622** 960

Armario con casco vacío 127,3 0,393 **MJ2622V** 852

Incremento unitario por puerta paneles 1 y 3 lacados 100

Color base: especificar color.

Color base, laminado o lacado: especificar color.

Perfiles: especificar color -inox, blanco o pizarra-.

Los armarios 220 llevan un estante superior menos en cada hueco.

Paneles 2 lacados o cristal espejo, no incrementa precio.

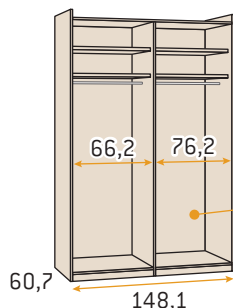
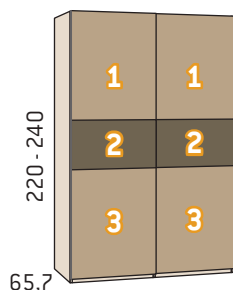

Solo admite
cajoneras
asimétricas

Armario 2 P correderas colgadas 2 paneles y franja 148,1

	Kilos	m ³	Código	Puntos
148,1 x 220				

Armario con casco estándar 136,7 0,411 **MJ1623** 901

Armario con casco vacío 123,5 0,385 **MJ1623V** 839

Incremento unitario por puerta paneles 1 y 3 lacados 90

148,1 x 240

Armario con casco estándar 160,3 0,470 **MJ2623** 990

Armario con casco vacío 132,4 0,410 **MJ2623V** 882

Incremento unitario por puerta paneles 1 y 3 lacados 100

Color base: especificar color.

Color base, laminado o lacado: especificar color.

Perfiles: especificar color -inox, blanco o pizarra-.

Los armarios 220 llevan un estante superior menos en cada hueco.

Paneles 2 lacados o cristal espejo, no incrementa precio.

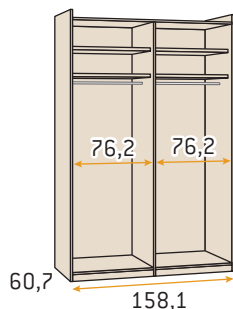
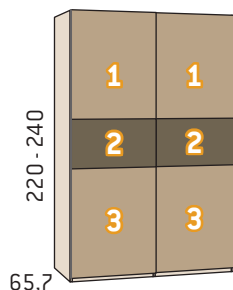

Armario 2 P correderas colgadas 2 paneles y franja 158,1

	Kilos	m ³	Código	Puntos
158,1 x 220				

Armario con casco estándar 142,4 0,430 **MJ1624** 927

Armario con casco vacío 128,3 0,402 **MJ1624V** 865

Incremento unitario por puerta paneles 1 y 3 lacados 90

158,1 x 240

Armario con casco estándar 167,2 0,491 **MJ2624** 1010

Armario con casco vacío 137,5 0,428 **MJ2624V** 902

Incremento unitario por puerta paneles 1 y 3 lacados 100

Color base: especificar color.

Color base, laminado o lacado: especificar color.

Perfiles: especificar color -inox, blanco o pizarra-.

Los armarios 220 llevan un estante superior menos en cada hueco.

Paneles 2 lacados o cristal espejo, no incrementa precio.

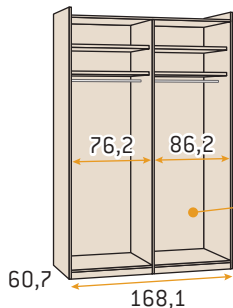
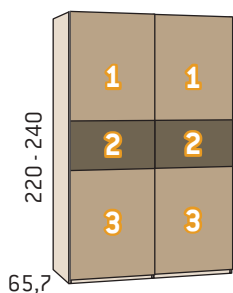

Solo admite cajoneras asimétricas

Armario 2 P correderas colgadas 2 paneles y franja 168,1

	Kilos	m ³	Código	Puntos
168,1 x 220				
Armario con casco estándar	148,1	0,448	MJ1625	961
Armario con casco vacío	133,1	0,419	MJ1625V	899
<i>Incremento unitario por puerta paneles 1 y 3 lacados</i>				90
168,1 x 240				
Armario con casco estándar	173,7	0,513	MJ2625	1035
Armario con casco vacío	142,6	0,445	MJ2625V	927
<i>Incremento unitario por puerta paneles 1 y 3 lacados</i>				100

- Color base: especificar color.
- Color base, laminado o lacado: especificar color.
- Perfiles: especificar color -inox, blanco o pizarra-.

Los armarios 220 llevan un estante superior menos en cada hueco.
 Paneles 2 lacados o cristal espejo, no incrementa precio.

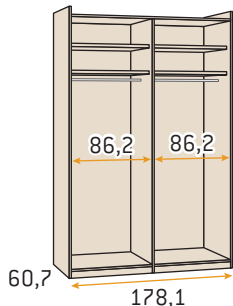
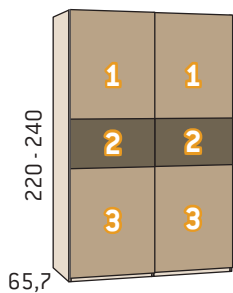

Armario 2 P correderas colgadas 2 paneles y franja 178,1

	Kilos	m ³	Código	Puntos
178,1 x 220				
Armario con casco estándar	153,8	0,466	MJ1626	991
Armario con casco vacío	137,9	0,435	MJ1626V	929
<i>Incremento unitario por puerta paneles 1 y 3 lacados</i>				90
178,1 x 240				
Armario con casco estándar	179,7	0,534	MJ2626	1060
Armario con casco vacío	147,7	0,463	MJ2626V	952
<i>Incremento unitario por puerta paneles 1 y 3 lacados</i>				100

- Color base: especificar color.
- Color base, laminado o lacado: especificar color.
- Perfiles: especificar color -inox, blanco o pizarra-.

Los armarios 220 llevan un estante superior menos en cada hueco.
 Paneles 2 lacados o cristal espejo, no incrementa precio.

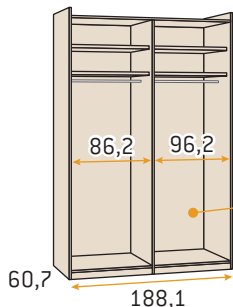
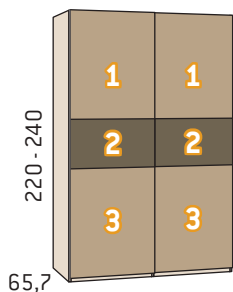

Solo admite cajoneras asimétricas

Armario 2 P correderas colgadas 2 paneles y franja 188,1

	Kilos	m ³	Código	Puntos
188,1 x 220				
Armario con casco estándar	159,6	0,485	MJ1627	1026
Armario con casco vacío	142,7	0,452	MJ1627V	959
<i>Incremento unitario por puerta paneles 1 y 3 lacados</i>				90
188,1 x 240				
Armario con casco estándar	186,6	0,556	MJ2627	1095
Armario con casco vacío	152,8	0,480	MJ2627V	978
<i>Incremento unitario por puerta paneles 1 y 3 lacados</i>				100

- Color base: especificar color.
- Color base, laminado o lacado: especificar color.
- Perfiles: especificar color -inox, blanco o pizarra-.

Los armarios 220 llevan un estante superior menos en cada hueco.
 Paneles 2 lacados o cristal espejo, no incrementa precio.

Armarios puertas correderas colgadas

Opciones generales pág. 200 - 204

Opciones de interiores predefinidos pág. 298 - 305

Opciones de interiores personalizables pág. 306 - 317

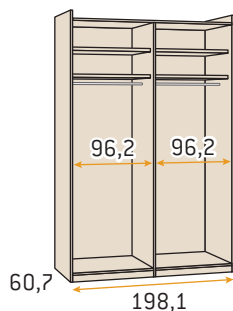
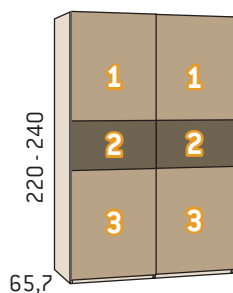

Armario 2 P correderas colgadas 2 paneles y franja 198,1

	Kilos	m ³	Código	Puntos
198,1 x 220				

Armario con casco estándar 165,3 0,503 **MJ1628** 1052

Armario con casco vacío 147,5 0,469 **MJ1628V** 980

Incremento unitario por puerta paneles 1 y 3 lacados 90

198,1 x 240

Armario con casco estándar 193,6 0,577 **MJ2628** 1110

Armario con casco vacío 157,9 0,497 **MJ2628V** 984

Incremento unitario por puerta paneles 1 y 3 lacados 100

Color base: especificar color.

Color base, laminado o lacado: especificar color.

Perfiles: especificar color -inox, blanco o pizarra-.

Los armarios 220 llevan un estante superior menos en cada hueco.

Paneles 2 lacados o cristal espejo, no incrementa precio.

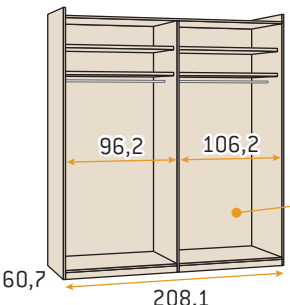
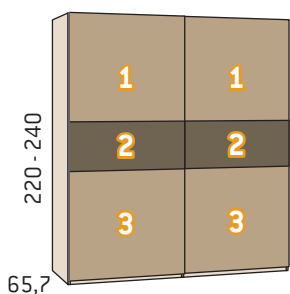

Solo admite
cajoneras
asimétricas

Armario 2 P correderas colgadas 2 paneles y franja 208,1

	Kilos	m ³	Código	Puntos
208,1 x 220				

Armario con casco estándar 171,0 0,520 **MJ1629** 1077

Armario con casco vacío 152,3 0,483 **MJ1629V** 1001

Incremento unitario por puerta paneles 1 y 3 lacados 90

208,1 x 240

Armario con casco estándar 199,6 0,597 **MJ2629** 1145

Armario con casco vacío 163,0 0,517 **MJ2629V** 1012

Incremento unitario por puerta paneles 1 y 3 lacados 100

Color base: especificar color.

Color base, laminado o lacado: especificar color.

Perfiles: especificar color -inox, blanco o pizarra-.

Los armarios 220 llevan un estante superior menos en cada hueco.

Paneles 2 lacados o cristal espejo, no incrementa precio.

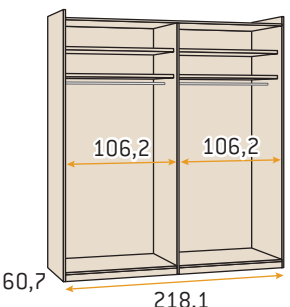
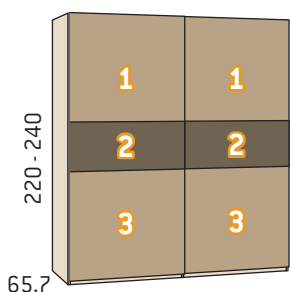

Armario 2 P correderas colgadas 2 paneles y franja 218,1

	Kilos	m ³	Código	Puntos
218,1 x 220				

Armario con casco estándar 176,7 0,538 **MJ1630** 1102

Armario con casco vacío 157,1 0,499 **MJ1630V** 1022

Incremento unitario por puerta paneles 1 y 3 lacados 90

218,1 x 240

Armario con casco estándar 205,6 0,618 **MJ2630** 1172

Armario con casco vacío 168,1 0,535 **MJ2630V** 1032

Incremento unitario por puerta paneles 1 y 3 lacados 100

Color base: especificar color.

Color base, laminado o lacado: especificar color.

Perfiles: especificar color -inox, blanco o pizarra-.

Los armarios 220 llevan un estante superior menos en cada hueco.

Paneles 2 lacados o cristal espejo, no incrementa precio.

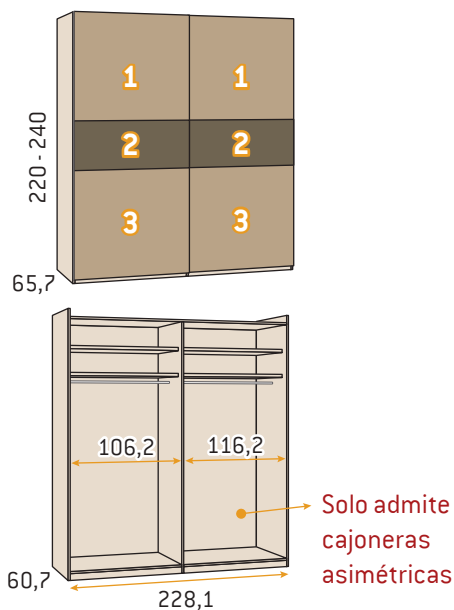

Armario 2 P correderas colgadas 2 paneles y franja 228,1

	Kilos	m ³	Código	Puntos
228,1 x 220				
Armario con casco estándar	182,4	0,556	MJ1631	1123
Armario con casco vacío	161,9	0,515	MJ1631V	1043
<i>Incremento unitario por puerta paneles 1 y 3 lacados</i>				90
228,1 x 240				
Armario con casco estándar	211,6	0,639	MJ2631	1192
Armario con casco vacío	173,2	0,553	MJ2631V	1052
<i>Incremento unitario por puerta paneles 1 y 3 lacados</i>				100

- Color base: especificar color.
- Color base, laminado o lacado: especificar color.
- Perfiles: especificar color -inox, blanco o pizarra-.

Los armarios 220 llevan un estante superior menos en cada hueco.
 Paneles 2 lacados o cristal espejo, no incrementa precio.

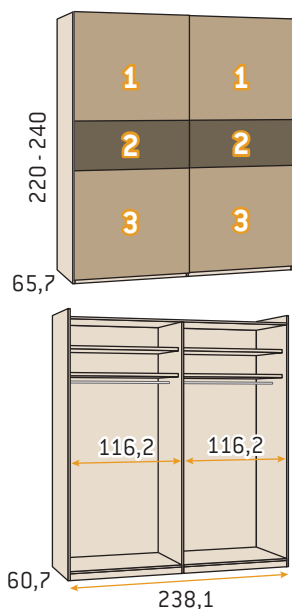

Armario 2 P correderas colgadas 2 paneles y franja 238,1

	Kilos	m ³	Código	Puntos
238,1 x 220				
Armario con casco estándar	188,1	0,574	MJ1632	1144
Armario con casco vacío	166,7	0,531	MJ1632V	1064
<i>Incremento unitario por puerta paneles 1 y 3 lacados</i>				90
238,1 x 240				
Armario con casco estándar	217,6	0,660	MJ2632	1208
Armario con casco vacío	178,3	0,571	MJ2632V	1068
<i>Incremento unitario por puerta paneles 1 y 3 lacados</i>				100

- Color base: especificar color.
- Color base, laminado o lacado: especificar color.
- Perfiles: especificar color -inox, blanco o pizarra-.

Los armarios 220 llevan un estante superior menos en cada hueco.
 Paneles 2 lacados o cristal espejo, no incrementa precio.

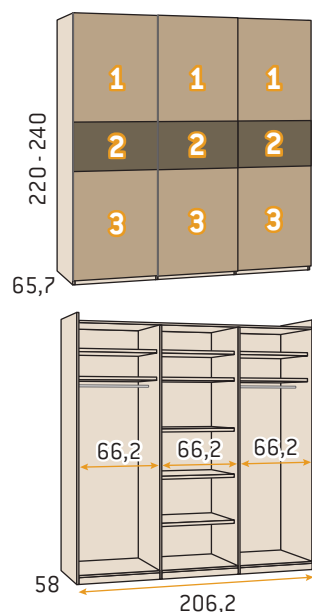

Armario 3 P correderas colgadas 2 paneles y franja 206,2

	Kilos	m ³	Código	Puntos
206,2 x 220				
Armario con casco estándar	204,9	0,581	MJ1633	1366
Armario con casco vacío	168,2	0,506	MJ1633V	1212
<i>Incremento unitario por puerta paneles 1 y 3 lacados</i>				90
206,2 x 240				
Armario con casco estándar	235,5	0,653	MJ2633	1497
Armario con casco vacío	180,3	0,538	MJ2633V	1274
<i>Incremento unitario por puerta paneles 1 y 3 lacados</i>				100

- Color base: especificar color.
- Color base, laminado o lacado: especificar color.
- Perfiles: especificar color -inox, blanco o pizarra-.

Los armarios 220 llevan un estante superior menos en cada hueco.
 Paneles 2 lacados o cristal espejo, no incrementa precio.

Armarios puertas correderas colgadas

Opciones generales pág. 200 - 204

Opciones de interiores predefinidos pág. 298 - 305

Opciones de interiores personalizables pág. 306 - 317

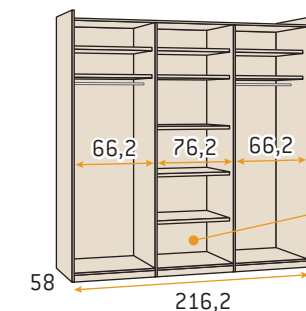
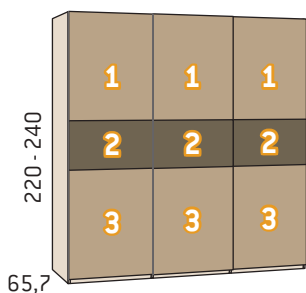

Solo admite
cajoneras
asimétricas

Armario 3 P correderas colgadas 2 paneles y franja 216,2

	Kilos	m ³	Código	Puntos
216,2 x 220				
Armario con casco estándar	213,4	0,605	MJ1634	1391
Armario con casco vacío	173,0	0,523	MJ1634V	1237
<i>Incremento unitario por puerta paneles 1 y 3 lacados</i>				90
216,2 x 240				
Armario con casco estándar	245,2	0,687	MJ2634	1527
Armario con casco vacío	185,4	0,555	MJ2634V	1304
<i>Incremento unitario por puerta paneles 1 y 3 lacados</i>				100

Color base: especificar color.

Color base, laminado o lacado: especificar color.

Perfiles: especificar color -inox, blanco o pizarra-.

Los armarios 220 llevan un estante superior menos en cada hueco.

Paneles 2 lacados o cristal espejo, no incrementa precio.

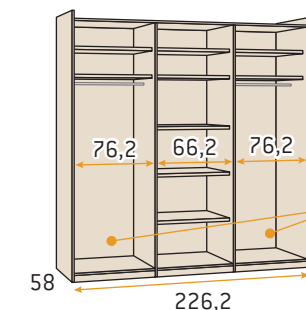
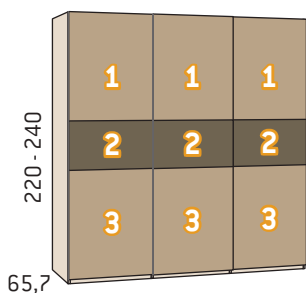

Solo admiten
cajoneras
asimétricas

Armario 3 P correderas colgadas 2 paneles y franja 226,2

	Kilos	m ³	Código	Puntos
226,2 x 220				
Armario con casco estándar	216,4	0,617	MJ1635	1416
Armario con casco vacío	177,7	0,539	MJ1635V	1262
<i>Incremento unitario por puerta paneles 1 y 3 lacados</i>				90
226,2 x 240				
Armario con casco estándar	249,4	0,699	MJ2635	1552
Armario con casco vacío	190,5	0,573	MJ2635V	1329
<i>Incremento unitario por puerta paneles 1 y 3 lacados</i>				100

Color base: especificar color.

Color base, laminado o lacado: especificar color.

Perfiles: especificar color -inox, blanco o pizarra-.

Los armarios 220 llevan un estante superior menos en cada hueco.

Paneles 2 lacados o cristal espejo, no incrementa precio.

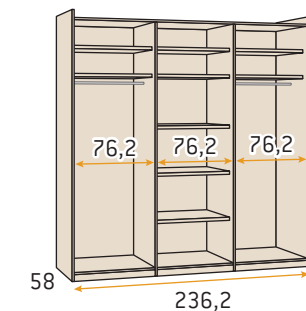
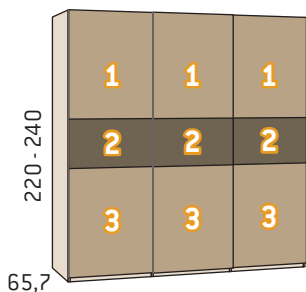

Armario 3 P correderas colgadas 2 paneles y franja 236,2

	Kilos	m ³	Código	Puntos
236,2 x 220				
Armario con casco estándar	224,9	0,641	MJ1636	1436
Armario con casco vacío	182,5	0,556	MJ1636V	1282
<i>Incremento unitario por puerta paneles 1 y 3 lacados</i>				90
236,2 x 240				
Armario con casco estándar	259,1	0,722	MJ2636	1572
Armario con casco vacío	195,6	0,590	MJ2636V	1349
<i>Incremento unitario por puerta paneles 1 y 3 lacados</i>				100

Color base: especificar color.

Color base, laminado o lacado: especificar color.

Perfiles: especificar color -inox, blanco o pizarra-.

Los armarios 220 llevan un estante superior menos en cada hueco.

Paneles 2 lacados o cristal espejo, no incrementa precio.

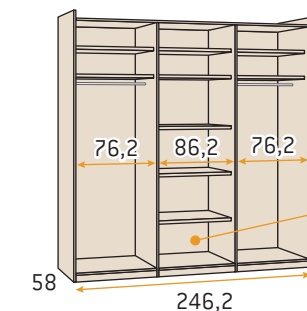
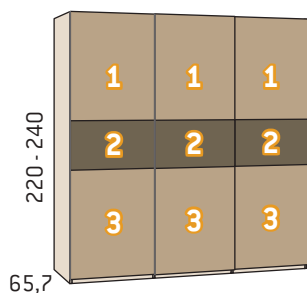

Solo admite
cajone-
ras
asimétricas

Armario 3 P correderas colgadas 2 paneles y franja 246,2

	Kilos	m ³	Código	Puntos
246,2 x 220				

Armario con casco estándar 233,4 0,665 **MJ1637** 1466

Armario con casco vacío 187,3 0,572 **MJ1637V** 1312

Incremento unitario por puerta paneles 1 y 3 lacados 90

246,2 x 240

Armario con casco estándar 268,8 0,756 **MJ2637** 1592

Armario con casco vacío 200,7 0,608 **MJ2637V** 1369

Incremento unitario por puerta paneles 1 y 3 lacados 100

Color base: especificar color.

Color base, laminado o lacado: especificar color.

Perfiles: especificar color -inox, blanco o pizarra-.

Los armarios 220 llevan un estante superior menos en cada hueco.

Paneles 2 lacados o cristal espejo, no incrementa precio.

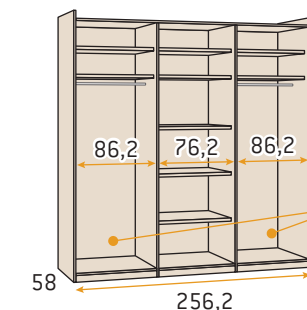
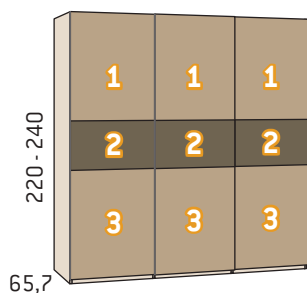

Solo admiten
cajone-
ras
asimétricas

Armario 3 P correderas colgadas 2 paneles y franja 256,2

	Kilos	m ³	Código	Puntos
256,2 x 220				

Armario con casco estándar 236,3 0,678 **MJ1638** 1491

Armario con casco vacío 192,1 0,589 **MJ1638V** 1337

Incremento unitario por puerta paneles 1 y 3 lacados 90

256,2 x 240

Armario con casco estándar 273,0 0,768 **MJ2638** 1612

Armario con casco vacío 205,8 0,625 **MJ2638V** 1389

Incremento unitario por puerta paneles 1 y 3 lacados 100

Color base: especificar color.

Color base, laminado o lacado: especificar color.

Perfiles: especificar color -inox, blanco o pizarra-.

Los armarios 220 llevan un estante superior menos en cada hueco.

Paneles 2 lacados o cristal espejo, no incrementa precio.

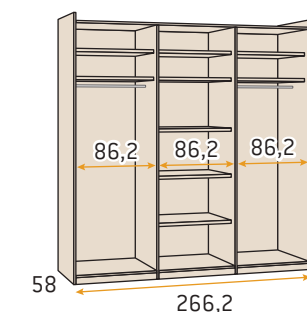
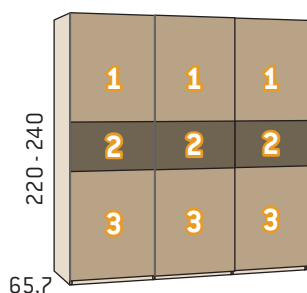

Armario 3 P correderas colgadas 2 paneles y franja 266,2

	Kilos	m ³	Código	Puntos
266,2 x 220				

Armario con casco estándar 244,8 0,702 **MJ1639** 1511

Armario con casco vacío 196,9 0,606 **MJ1639V** 1357

Incremento unitario por puerta paneles 1 y 3 lacados 90

266,2 x 240

Armario con casco estándar 282,7 0,791 **MJ2639** 1632

Armario con casco vacío 210,9 0,643 **MJ2639V** 1409

Incremento unitario por puerta paneles 1 y 3 lacados 100

Color base: especificar color.

Color base, laminado o lacado: especificar color.

Perfiles: especificar color -inox, blanco o pizarra-.

Los armarios 220 llevan un estante superior menos en cada hueco.

Paneles 2 lacados o cristal espejo, no incrementa precio.

Armarios puertas correderas colgadas

Opciones generales pág. 200 - 204
Opciones de interiores predefinidos pág. 298 - 305
Opciones de interiores personalizables pág. 306 - 317

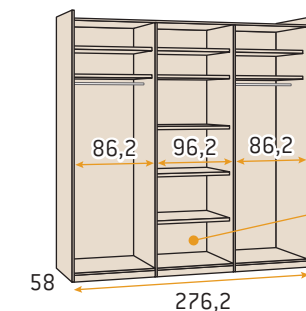
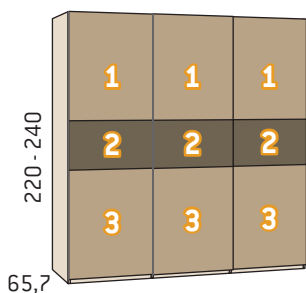

Solo admite cajoneras asimétricas

Armario 3 P correderas colgadas 2 paneles y franja 276,2

	Kilos	m ³	Código	Puntos
276,2 x 220				
Armario con casco estándar	253,3	0,726	MJ1640	1531
Armario con casco vacío	201,7	0,622	MJ1640V	1361
<i>Incremento unitario por puerta paneles 1 y 3 lacados</i>				90
276,2 x 240				
Armario con casco estándar	296,5	0,825	MJ2640	1652
Armario con casco vacío	216,0	0,660	MJ2640V	1409
<i>Incremento unitario por puerta paneles 1 y 3 lacados</i>				100

Color base: especificar color.

Color base, laminado o lacado: especificar color.

Perfiles: especificar color -inox, blanco o pizarra-.

Los armarios 220 llevan un estante superior menos en cada hueco.

Paneles 2 lacados o cristal espejo, no incrementa precio.

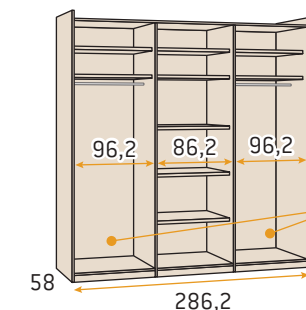
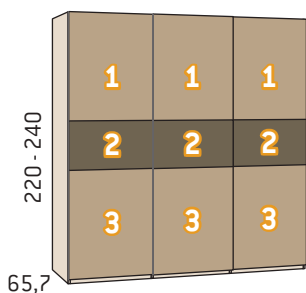

Solo admiten cajoneras asimétricas

Armario 3 P correderas colgadas 2 paneles y franja 286,2

	Kilos	m ³	Código	Puntos
286,2 x 220				
Armario con casco estándar	256,3	0,739	MJ1641	1546
Armario con casco vacío	206,5	0,639	MJ1641V	1382
<i>Incremento unitario por puerta paneles 1 y 3 lacados</i>				90
286,2 x 240				
Armario con casco estándar	296,7	0,844	MJ2641	1672
Armario con casco vacío	221,1	0,678	MJ2641V	1431
<i>Incremento unitario por puerta paneles 1 y 3 lacados</i>				100

Color base: especificar color.

Color base, laminado o lacado: especificar color.

Perfiles: especificar color -inox, blanco o pizarra-.

Los armarios 220 llevan un estante superior menos en cada hueco.

Paneles 2 lacados o cristal espejo, no incrementa precio.

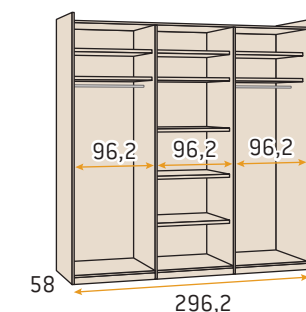
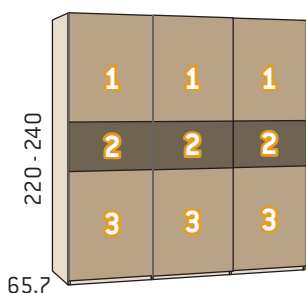

Armario 3 P correderas colgadas 2 paneles y franja 296,2

	Kilos	m ³	Código	Puntos
296,2 x 220				
Armario con casco estándar	264,8	0,763	MJ1642	1566
Armario con casco vacío	211,3	0,655	MJ1642V	1386
<i>Incremento unitario por puerta paneles 1 y 3 lacados</i>				90
296,2 x 240				
Armario con casco estándar	306,4	0,860	MJ2642	1712
Armario con casco vacío	226,2	0,695	MJ2642V	1451
<i>Incremento unitario por puerta paneles 1 y 3 lacados</i>				100

Color base: especificar color.

Color base, laminado o lacado: especificar color.

Perfiles: especificar color -inox, blanco o pizarra-.

Los armarios 220 llevan un estante superior menos en cada hueco.

Paneles 2 lacados o cristal espejo, no incrementa precio.

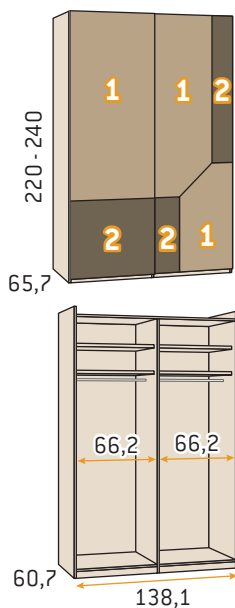

Armario 2 P correderas colgadas Icon 138,1

	Kilos	m ³	Código	Puntos
138,1 x 220				
Armario con casco estándar	130,9	0,393	MJ1643	1053
Armario con casco vacío	118,7	0,369	MJ1643V	991
<i>Incremento unitario por puerta paneles 1 lacados</i>				105
138,1 x 240				
Armario con casco estándar	153,3	0,449	MJ2643	1139
Armario con casco vacío	127,3	0,393	MJ2643V	1031
<i>Incremento unitario por puerta paneles 1 lacados</i>				110

- Color base: especificar color.
- Color base, laminado o lacado: especificar color.
- Cristal color lacado: especificar color.
- Perfiles: especificar color -inox, blanco o pizarra-.

Los armarios 220 llevan un estante superior menos en cada hueco.

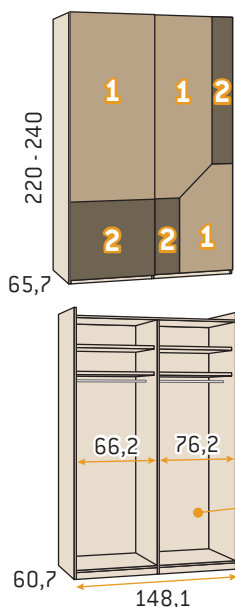

Armario 2 P correderas colgadas Icon 148,1

	Kilos	m ³	Código	Puntos
148,1 x 220				
Armario con casco estándar	136,7	0,411	MJ1644	1073
Armario con casco vacío	123,5	0,385	MJ1644V	1011
<i>Incremento unitario por puerta paneles 1 lacados</i>				105
148,1 x 240				
Armario con casco estándar	160,3	0,470	MJ2644	1159
Armario con casco vacío	132,4	0,410	MJ2644V	1051
<i>Incremento unitario por puerta paneles 1 lacados</i>				110

- Color base: especificar color.
- Color base, laminado o lacado: especificar color.
- Cristal color lacado: especificar color.
- Perfiles: especificar color -inox, blanco o pizarra-.

Los armarios 220 llevan un estante superior menos en cada hueco.

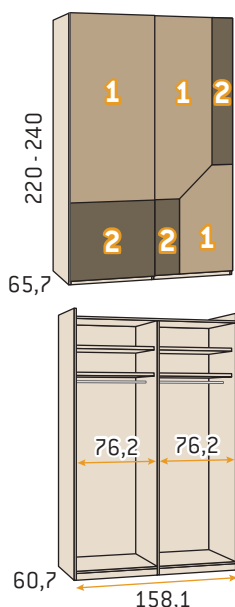

Armario 2 P correderas colgadas Icon 158,1

	Kilos	m ³	Código	Puntos
158,1 x 220				
Armario con casco estándar	142,4	0,430	MJ1645	1092
Armario con casco vacío	128,3	0,402	MJ1645V	1030
<i>Incremento unitario por puerta paneles 1 lacados</i>				105
158,1 x 240				
Armario con casco estándar	167,2	0,491	MJ2645	1179
Armario con casco vacío	137,5	0,428	MJ2645V	1071
<i>Incremento unitario por puerta paneles 1 lacados</i>				110

- Color base: especificar color.
- Color base, laminado o lacado: especificar color.
- Cristal color lacado: especificar color.
- Perfiles: especificar color -inox, blanco o pizarra-.

Los armarios 220 llevan un estante superior menos en cada hueco.

Armarios puertas correderas colgadas

Opciones generales pág. 200 - 204
Opciones de interiores predefinidos pág. 298 - 305
Opciones de interiores personalizables pág. 306 - 317

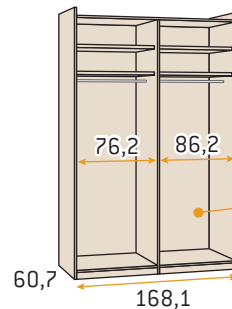
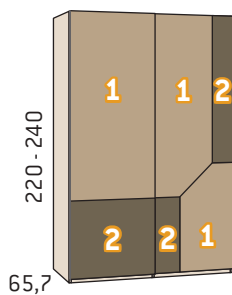

Solo admite
cajoneras
asimétricas

Armario 2 P correderas colgadas Icon 168,1

	Kilos	m ³	Código	Puntos
168,1 x 220				

Armario con casco estándar	148,1	0,448	MJ1646	1112
----------------------------	-------	-------	---------------	------

Armario con casco vacío	133,1	0,419	MJ1646V	1050
-------------------------	-------	-------	----------------	------

<i>Incremento unitario por puerta paneles 1 lacados</i>				118
---	--	--	--	-----

168,1 x 240

Armario con casco estándar	173,7	0,513	MJ2646	1199
----------------------------	-------	-------	---------------	------

Armario con casco vacío	142,6	0,445	MJ2646V	1091
-------------------------	-------	-------	----------------	------

<i>Incremento unitario por puerta paneles 1 lacados</i>				126
---	--	--	--	-----

Color base: especificar color.

Color base, laminado o lacado: especificar color.

Cristal color lacado: especificar color.

Perfiles: especificar color -inox, blanco o pizarra-.

Los armarios 220 llevan un estante superior menos en cada hueco.

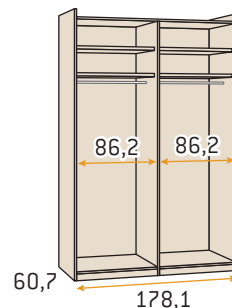
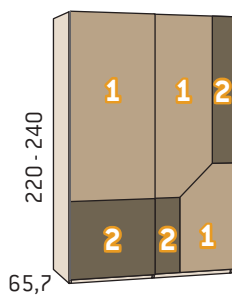

Armario 2 P correderas colgadas Icon 178,1

	Kilos	m ³	Código	Puntos
178,1 x 220				

Armario con casco estándar	153,8	0,466	MJ1647	1132
----------------------------	-------	-------	---------------	------

Armario con casco vacío	137,9	0,435	MJ1647V	1070
-------------------------	-------	-------	----------------	------

<i>Incremento unitario por puerta paneles 1 lacados</i>				118
---	--	--	--	-----

178,1 x 240

Armario con casco estándar	179,7	0,534	MJ2647	1219
----------------------------	-------	-------	---------------	------

Armario con casco vacío	147,7	0,463	MJ2647V	1111
-------------------------	-------	-------	----------------	------

<i>Incremento unitario por puerta paneles 1 lacados</i>				126
---	--	--	--	-----

Color base: especificar color.

Color base, laminado o lacado: especificar color.

Cristal color lacado: especificar color.

Perfiles: especificar color -inox, blanco o pizarra-.

Los armarios 220 llevan un estante superior menos en cada hueco.

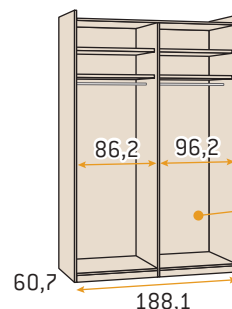
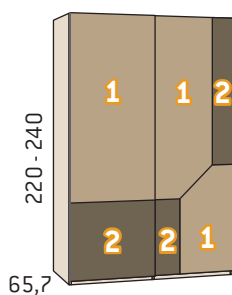

Solo admite
cajoneras
asimétricas

Armario 2 P correderas colgadas Icon 188,1

	Kilos	m ³	Código	Puntos
188,1 x 220				

Armario con casco estándar	159,6	0,485	MJ1648	1156
----------------------------	-------	-------	---------------	------

Armario con casco vacío	142,7	0,452	MJ1648V	1089
-------------------------	-------	-------	----------------	------

<i>Incremento unitario por puerta paneles 1 lacados</i>				118
---	--	--	--	-----

188,1 x 240

Armario con casco estándar	186,6	0,556	MJ2648	1248
----------------------------	-------	-------	---------------	------

Armario con casco vacío	152,8	0,480	MJ2648V	1131
-------------------------	-------	-------	----------------	------

<i>Incremento unitario por puerta paneles 1 lacados</i>				126
---	--	--	--	-----

Color base: especificar color.

Color base, laminado o lacado: especificar color.

Cristal color lacado: especificar color.

Perfiles: especificar color -inox, blanco o pizarra-.

Los armarios 220 llevan un estante superior menos en cada hueco.

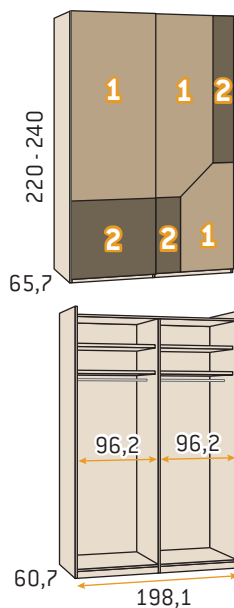

Armario 2 P correderas colgadas Icon 198,1

	Kilos	m ³	Código	Puntos
198,1 x 220				
Armario con casco estándar	165,3	0,503	MJ1649	1181
Armario con casco vacío	147,5	0,469	MJ1649V	1109
<i>Incremento unitario por puerta paneles 1 lacados</i>				118
198,1 x 240				
Armario con casco estándar	193,6	0,577	MJ2649	1277
Armario con casco vacío	157,9	0,497	MJ2649V	1151
<i>Incremento unitario por puerta paneles 1 lacados</i>				126

- Color base: especificar color.
- Color base, laminado o lacado: especificar color.
- Cristal color lacado: especificar color.
- Perfiles: especificar color -inox, blanco o pizarra-.

Los armarios 220 llevan un estante superior menos en cada hueco.

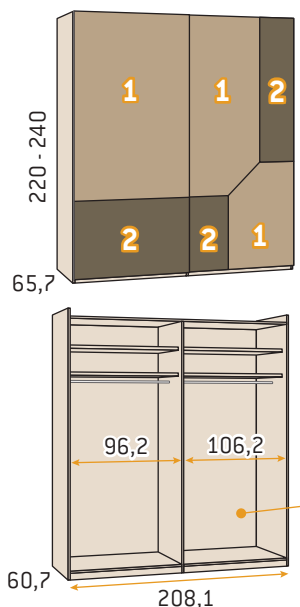

Solo admite cajoneras asimétricas

Armario 2 P correderas colgadas Icon 208,1

	Kilos	m ³	Código	Puntos
208,1 x 220				
Armario con casco estándar	171,0	0,520	MJ1650	1207
Armario con casco vacío	152,3	0,483	MJ1650V	1131
<i>Incremento unitario por puerta paneles 1 lacados</i>				118
208,1 x 240				
Armario con casco estándar	199,6	0,597	MJ2650	1306
Armario con casco vacío	163,0	0,517	MJ2650V	1173
<i>Incremento unitario por puerta paneles 1 lacados</i>				126

- Color base: especificar color.
- Color base, laminado o lacado: especificar color.
- Cristal color lacado: especificar color.
- Perfiles: especificar color -inox, blanco o pizarra-.

Los armarios 220 llevan un estante superior menos en cada hueco.

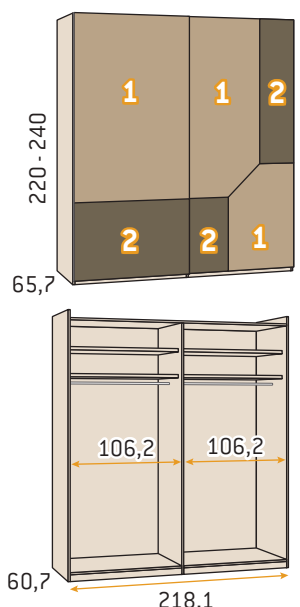

Armario 2 P correderas colgadas Icon 218,1

	Kilos	m ³	Código	Puntos
218,1 x 220				
Armario con casco estándar	176,7	0,538	MJ1651	1233
Armario con casco vacío	157,1	0,499	MJ1651V	1153
<i>Incremento unitario por puerta paneles 1 lacados</i>				118
218,1 x 240				
Armario con casco estándar	205,6	0,618	MJ2651	1336
Armario con casco vacío	168,1	0,535	MJ2651V	1196
<i>Incremento unitario por puerta paneles 1 lacados</i>				126

- Color base: especificar color.
- Color base, laminado o lacado: especificar color.
- Cristal color lacado: especificar color.
- Perfiles: especificar color -inox, blanco o pizarra-.

Los armarios 220 llevan un estante superior menos en cada hueco.

Armarios puertas correderas colgadas

Opciones generales pág. 200 - 204

Opciones de interiores predefinidos pág. 298 - 305

Opciones de interiores personalizables pág. 306 - 317

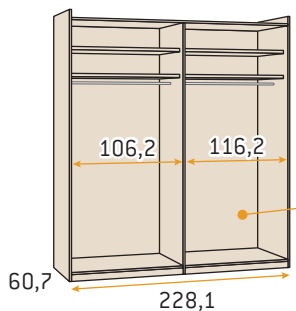
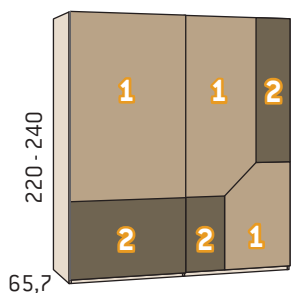

Solo admite
cajonerías
asimétricas

Armario 2 P correderas colgadas Icon 228,1

	Kilos	m ³	Código	Puntos
228,1 x 220				
Armario con casco estándar	182,4	0,556	MJ1652	1253
Armario con casco vacío	161,9	0,515	MJ1652V	1173
<i>Incremento unitario por puerta paneles 1 lacados</i>				118
228,1 x 240				
Armario con casco estándar	211,6	0,639	MJ2652	1357
Armario con casco vacío	173,2	0,553	MJ2652V	1217
<i>Incremento unitario por puerta paneles 1 lacados</i>				126

Color base: especificar color.

Color base, laminado o lacado: especificar color.

Cristal color lacado: especificar color.

Perfiles: especificar color -inox, blanco o pizarra-.

Los armarios 220 llevan un estante superior menos en cada hueco.

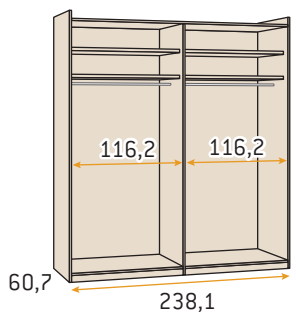
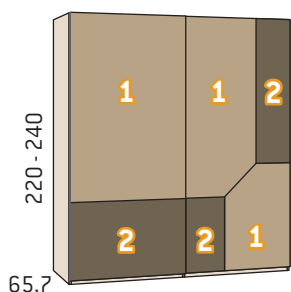

Armario 2 P correderas colgadas Icon 238,1

	Kilos	m ³	Código	Puntos
238,1 x 220				
Armario con casco estándar	188,1	0,574	MJ1653	1273
Armario con casco vacío	166,7	0,531	MJ1653V	1193
<i>Incremento unitario por puerta paneles 1 lacados</i>				118
238,1 x 240				
Armario con casco estándar	217,6	0,660	MJ2653	1378
Armario con casco vacío	178,3	0,571	MJ2653V	1238
<i>Incremento unitario por puerta paneles 1 lacados</i>				126

Color base: especificar color.

Color base, laminado o lacado: especificar color.

Cristal color lacado: especificar color.

Perfiles: especificar color -inox, blanco o pizarra-.

Los armarios 220 llevan un estante superior menos en cada hueco.

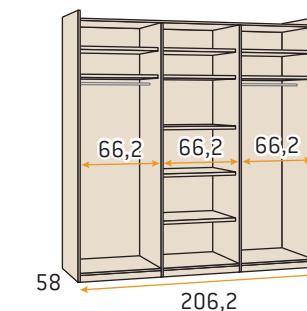
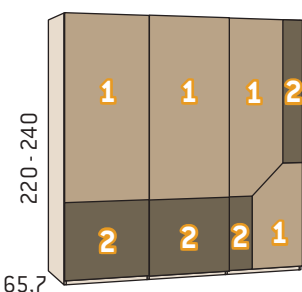

Armario 3 P correderas colgadas Icon 206,2

	Kilos	m ³	Código	Puntos
206,2 x 220				
Armario con casco estándar	204,9	0,581	MJ1654	1514
Armario con casco vacío	168,2	0,506	MJ1654V	1360
<i>Incremento unitario por puerta paneles 1 lacados</i>				105
206,2 x 240				
Armario con casco estándar	235,5	0,653	MJ2654	1634
Armario con casco vacío	180,3	0,538	MJ2654V	1411
<i>Incremento unitario por puerta paneles 1 lacados</i>				110

Color base: especificar color.

Color base, laminado o lacado: especificar color.

Cristal color lacado: especificar color.

Perfiles: especificar color -inox, blanco o pizarra-.

Los armarios 220 llevan un estante superior menos en cada hueco.

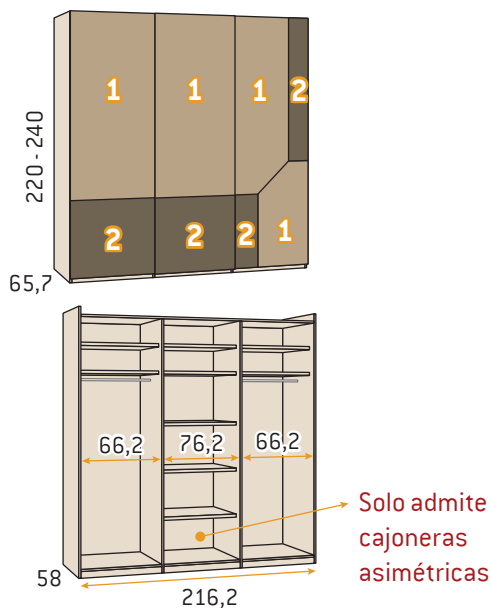

Armario 3 P correderas colgadas Icon 216,2

	Kilos	m ³	Código	Puntos
216,2 x 220				

Armario con casco estándar	213,4	0,605	MJ1655	1537
----------------------------	-------	-------	---------------	------

Armario con casco vacío	173,0	0,523	MJ1655V	1383
-------------------------	-------	-------	----------------	------

<i>Incremento unitario por puerta paneles 1 lacados</i>				105
---	--	--	--	-----

216,2 x 240

Armario con casco estándar	245,2	0,687	MJ2655	1657
----------------------------	-------	-------	---------------	------

Armario con casco vacío	185,4	0,555	MJ2655V	1434
-------------------------	-------	-------	----------------	------

<i>Incremento unitario por puerta paneles 1 lacados</i>				110
---	--	--	--	-----

- Color base: especificar color.
- Color base, laminado o lacado: especificar color.
- Cristal color lacado: especificar color.
- Perfiles: especificar color -inox, blanco o pizarra-.

Los armarios 220 llevan un estante superior menos en cada hueco.

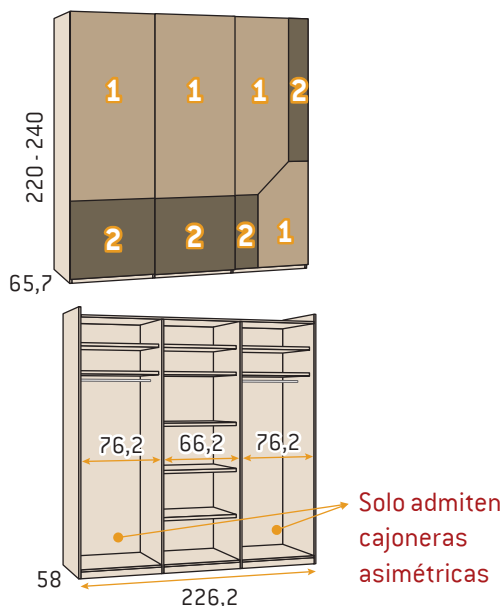

Armario 3 P correderas colgadas Icon 226,2

	Kilos	m ³	Código	Puntos
226,2 x 220				

Armario con casco estándar	216,4	0,617	MJ1656	1562
----------------------------	-------	-------	---------------	------

Armario con casco vacío	177,7	0,539	MJ1656V	1408
-------------------------	-------	-------	----------------	------

<i>Incremento unitario por puerta paneles 1 lacados</i>				105
---	--	--	--	-----

226,2 x 240

Armario con casco estándar	249,4	0,699	MJ2656	1682
----------------------------	-------	-------	---------------	------

Armario con casco vacío	190,5	0,573	MJ2656V	1459
-------------------------	-------	-------	----------------	------

<i>Incremento unitario por puerta paneles 1 lacados</i>				110
---	--	--	--	-----

- Color base: especificar color.
- Color base, laminado o lacado: especificar color.
- Cristal color lacado: especificar color.
- Perfiles: especificar color -inox, blanco o pizarra-.

Los armarios 220 llevan un estante superior menos en cada hueco.

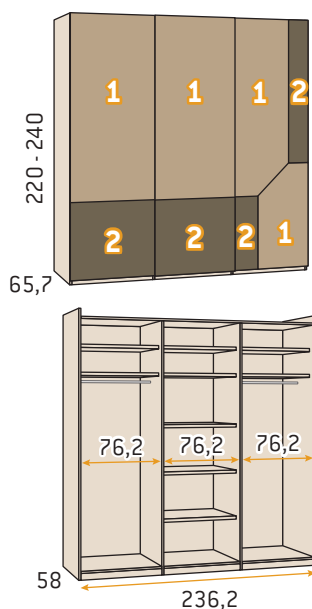

Armario 3 P correderas colgadas Icon 236,2

	Kilos	m ³	Código	Puntos
236,2 x 220				

Armario con casco estándar	224,9	0,641	MJ1657	1587
----------------------------	-------	-------	---------------	------

Armario con casco vacío	182,5	0,556	MJ1657V	1433
-------------------------	-------	-------	----------------	------

<i>Incremento unitario por puerta paneles 1 lacados</i>				105
---	--	--	--	-----

236,2 x 240

Armario con casco estándar	259,1	0,722	MJ2657	1707
----------------------------	-------	-------	---------------	------

Armario con casco vacío	195,6	0,590	MJ2657V	1484
-------------------------	-------	-------	----------------	------

<i>Incremento unitario por puerta paneles 1 lacados</i>				110
---	--	--	--	-----

- Color base: especificar color.
- Color base, laminado o lacado: especificar color.
- Cristal color lacado: especificar color.
- Perfiles: especificar color -inox, blanco o pizarra-.

Los armarios 220 llevan un estante superior menos en cada hueco.

Armarios puertas correderas colgadas

Opciones generales pág. 200 - 204
Opciones de interiores predefinidos pág. 298 - 305
Opciones de interiores personalizables pág. 306 - 317

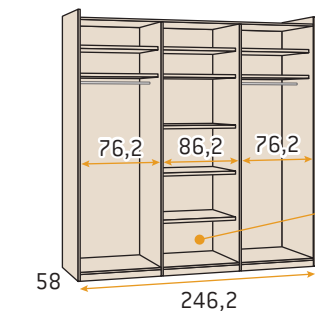
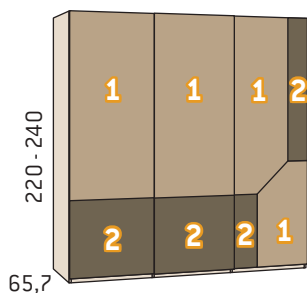

Solo admite
cajoneras
asimétricas

Armario 3 P correderas colgadas Icon 246,2

	Kilos	m ³	Código	Puntos
--	-------	----------------	--------	--------

246,2 x 220

Armario con casco estándar	233,4	0,665	MJ1658	1612
Armario con casco vacío	187,3	0,572	MJ1658V	1458

Incremento unitario por puerta paneles 1 lacados 118

246,2 x 240

Armario con casco estándar	268,8	0,756	MJ2658	1732
Armario con casco vacío	200,7	0,608	MJ2658V	1509

Incremento unitario por puerta paneles 1 lacados 126

- Color base: especificar color.
- Color base, laminado o lacado: especificar color.
- Cristal color lacado: especificar color.
- Perfiles: especificar color -inox, blanco o pizarra-.

Los armarios 220 llevan un estante superior menos en cada hueco.

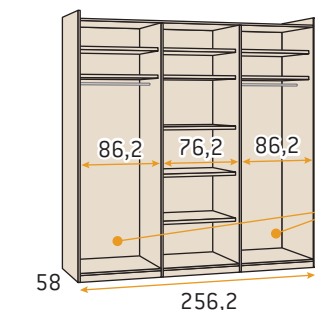
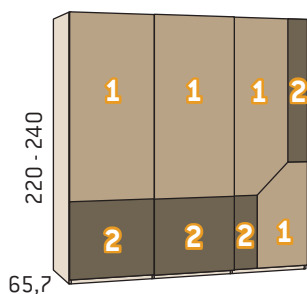

Solo admiten
cajoneras
asimétricas

Armario 3 P correderas colgadas Icon 256,2

	Kilos	m ³	Código	Puntos
--	-------	----------------	--------	--------

256,2 x 220

Armario con casco estándar	236,3	0,678	MJ1659	1638
Armario con casco vacío	192,1	0,589	MJ1659V	1484

Incremento unitario por puerta paneles 1 lacados 118

256,2 x 240

Armario con casco estándar	273,0	0,768	MJ2659	1757
Armario con casco vacío	205,8	0,625	MJ2659V	1534

Incremento unitario por puerta paneles 1 lacados 126

- Color base: especificar color.
- Color base, laminado o lacado: especificar color.
- Cristal color lacado: especificar color.
- Perfiles: especificar color -inox, blanco o pizarra-.

Los armarios 220 llevan un estante superior menos en cada hueco.

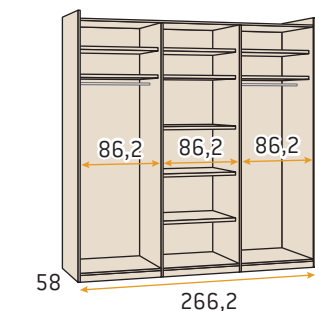
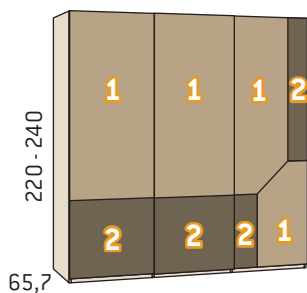

Armario 3 P correderas colgadas Icon 266,2

	Kilos	m ³	Código	Puntos
--	-------	----------------	--------	--------

266,2 x 220

Armario con casco estándar	244,8	0,702	MJ1660	1663
Armario con casco vacío	196,9	0,606	MJ1660V	1509

Incremento unitario por puerta paneles 1 lacados 118

266,2 x 240

Armario con casco estándar	282,7	0,791	MJ2660	1782
Armario con casco vacío	210,9	0,643	MJ2660V	1559

Incremento unitario por puerta paneles 1 lacados 126

- Color base: especificar color.
- Color base, laminado o lacado: especificar color.
- Cristal color lacado: especificar color.
- Perfiles: especificar color -inox, blanco o pizarra-.

Los armarios 220 llevan un estante superior menos en cada hueco.

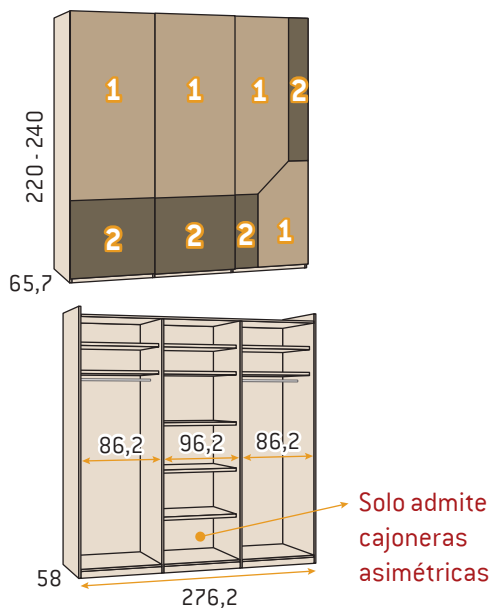

Armario 3 P correderas colgadas Icon 276,2

	Kilos	m ³	Código	Puntos
276,2 x 220				
Armario con casco estándar	253,3	0,726	MJ1661	1704
Armario con casco vacío	201,7	0,622	MJ1661V	1534
<i>Incremento unitario por puerta paneles 1 lacados</i>				118
276,2 x 240				
Armario con casco estándar	296,5	0,825	MJ2661	1827
Armario con casco vacío	216,0	0,660	MJ2661V	1584
<i>Incremento unitario por puerta paneles 1 lacados</i>				126

- Color base: especificar color.
- Color base, laminado o lacado: especificar color.
- Cristal color lacado: especificar color.
- Perfiles: especificar color -inox, blanco o pizarra-.

Los armarios 220 llevan un estante superior menos en cada hueco.

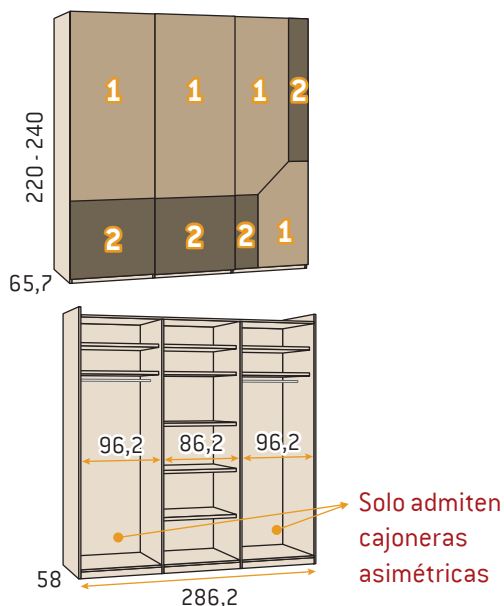

Armario 3 P correderas colgadas Icon 286,2

	Kilos	m ³	Código	Puntos
286,2 x 220				
Armario con casco estándar	256,3	0,739	MJ1662	1740
Armario con casco vacío	206,5	0,639	MJ1662V	1576
<i>Incremento unitario por puerta paneles 1 lacados</i>				118
286,2 x 240				
Armario con casco estándar	296,7	0,844	MJ2662	1850
Armario con casco vacío	221,1	0,678	MJ2662V	1609
<i>Incremento unitario por puerta paneles 1 lacados</i>				126

- Color base: especificar color.
- Color base, laminado o lacado: especificar color.
- Cristal color lacado: especificar color.
- Perfiles: especificar color -inox, blanco o pizarra-.

Los armarios 220 llevan un estante superior menos en cada hueco.

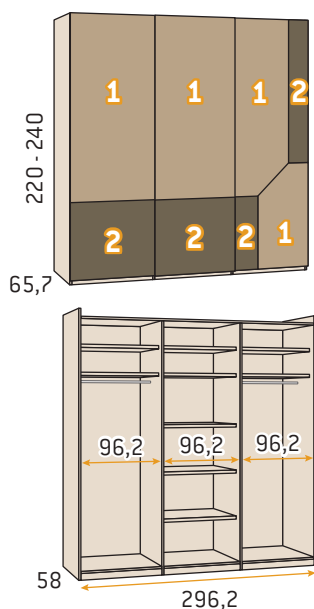

Armario 3 P correderas colgadas Icon 296,2

	Kilos	m ³	Código	Puntos
296,2 x 220				
Armario con casco estándar	264,8	0,763	MJ1663	1778
Armario con casco vacío	211,3	0,655	MJ1663V	1598
<i>Incremento unitario por puerta paneles 1 lacados</i>				118
296,2 x 240				
Armario con casco estándar	306,4	0,860	MJ2663	1918
Armario con casco vacío	226,2	0,695	MJ2663V	1657
<i>Incremento unitario por puerta paneles 1 lacados</i>				126

- Color base: especificar color.
- Color base, laminado o lacado: especificar color.
- Cristal color lacado: especificar color.
- Perfiles: especificar color -inox, blanco o pizarra-.

Los armarios 220 llevan un estante superior menos en cada hueco.

Armarios puertas correderas colgadas

Opciones generales pág. 200 - 204

Opciones de interiores predefinidos pág. 298 - 305

Opciones de interiores personalizables pág. 306 - 317

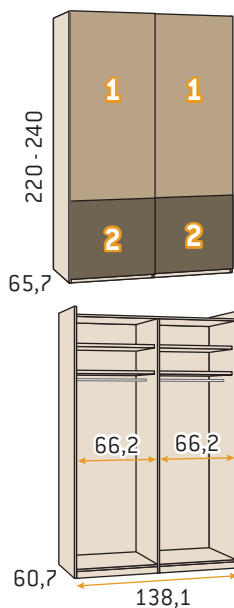

Armario 2 P correderas colgadas franja inferior 138,1

	Kilos	m ³	Código	Puntos
138,1 x 220				
Armario con casco estándar	130,9	0,393	MJ1664	877
Armario con casco vacío	118,7	0,369	MJ1664V	815
<i>Incremento unitario por puerta panel 1 lacado</i>				75
<i>Incremento unitario por puerta panel 2 lacado</i>				30
138,1 x 240				
Armario con casco estándar	153,3	0,449	MJ2664	962
Armario con casco vacío	127,3	0,393	MJ2664V	854
<i>Incremento unitario por puerta panel 1 lacado</i>				80
<i>Incremento unitario por puerta panel 2 lacado</i>				30

Color base: especificar color.

Color base, laminado o lacado: especificar color.

Perfiles: especificar color -inox, blanco o pizarra-.

Los armarios 220 llevan un estante superior menos en cada hueco.

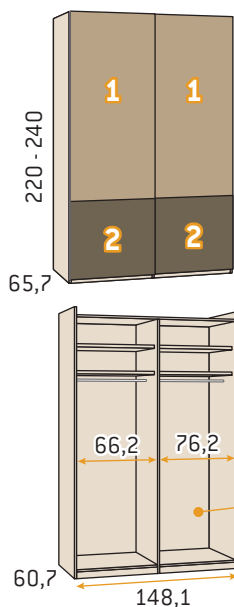

Armario 2 P correderas colgadas franja inferior 148,1

	Kilos	m ³	Código	Puntos
148,1 x 220				
Armario con casco estándar	136,7	0,411	MJ1665	896
Armario con casco vacío	123,5	0,385	MJ1665V	834
<i>Incremento unitario por puerta panel 1 lacado</i>				75
<i>Incremento unitario por puerta panel 2 lacado</i>				30
148,1 x 240				
Armario con casco estándar	160,3	0,470	MJ2665	981
Armario con casco vacío	132,4	0,410	MJ2665V	873
<i>Incremento unitario por puerta panel 1 lacado</i>				80
<i>Incremento unitario por puerta panel 2 lacado</i>				30

Color base: especificar color.

Color base, laminado o lacado: especificar color.

Perfiles: especificar color -inox, blanco o pizarra-.

Los armarios 220 llevan un estante superior menos en cada hueco.

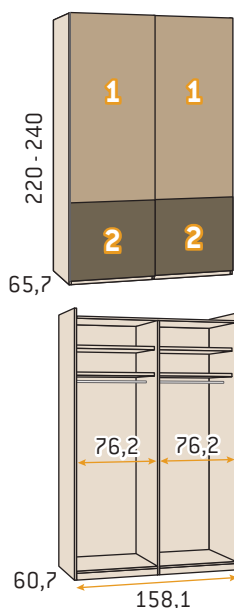

Armario 2 P correderas colgadas franja inferior 158,1

	Kilos	m ³	Código	Puntos
158,1 x 220				
Armario con casco estándar	142,4	0,430	MJ1666	915
Armario con casco vacío	128,3	0,402	MJ1666V	853
<i>Incremento unitario por puerta panel 1 lacado</i>				75
<i>Incremento unitario por puerta panel 2 lacado</i>				30
158,1 x 240				
Armario con casco estándar	167,2	0,491	MJ2666	1000
Armario con casco vacío	137,5	0,428	MJ2666V	892
<i>Incremento unitario por puerta panel 1 lacado</i>				80
<i>Incremento unitario por puerta panel 2 lacado</i>				30

Color base: especificar color.

Color base, laminado o lacado: especificar color.

Perfiles: especificar color -inox, blanco o pizarra-.

Los armarios 220 llevan un estante superior menos en cada hueco.

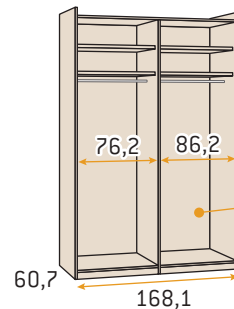
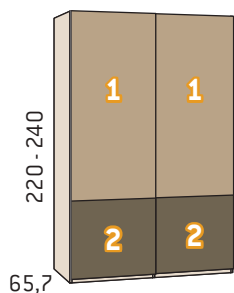

Solo admite cajoneras asimétricas

Armario 2 P correderas colgadas franja inferior 168,1

	Kilos	m ³	Código	Puntos
168,1 x 220				
Armario con casco estándar	148,1	0,448	MJ1667	934
Armario con casco vacío	133,1	0,419	MJ1667V	872
<i>Incremento unitario por puerta panel 1 lacado</i>				88
<i>Incremento unitario por puerta panel 2 lacado</i>				30
168,1 x 240				
Armario con casco estándar	173,7	0,513	MJ2667	1019
Armario con casco vacío	142,6	0,445	MJ2667V	911
<i>Incremento unitario por puerta panel 1 lacado</i>				96
<i>Incremento unitario por puerta panel 2 lacado</i>				30

Color base: especificar color.

Color base, laminado o lacado: especificar color.

Perfiles: especificar color -inox, blanco o pizarra-.

Los armarios 220 llevan un estante superior menos en cada hueco.

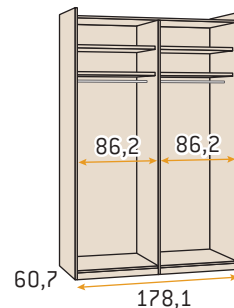
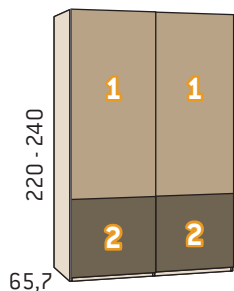

Armario 2 P correderas colgadas franja inferior 178,1

	Kilos	m ³	Código	Puntos
178,1 x 220				
Armario con casco estándar	153,8	0,466	MJ1668	953
Armario con casco vacío	137,9	0,435	MJ1668V	891
<i>Incremento unitario por puerta panel 1 lacado</i>				88
<i>Incremento unitario por puerta panel 2 lacado</i>				30
178,1 x 240				
Armario con casco estándar	179,7	0,534	MJ2668	1038
Armario con casco vacío	147,7	0,463	MJ2668V	930
<i>Incremento unitario por puerta panel 1 lacado</i>				96
<i>Incremento unitario por puerta panel 2 lacado</i>				30

Color base: especificar color.

Color base, laminado o lacado: especificar color.

Perfiles: especificar color -inox, blanco o pizarra-.

Los armarios 220 llevan un estante superior menos en cada hueco.

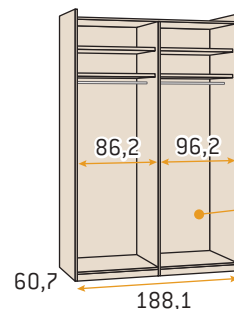
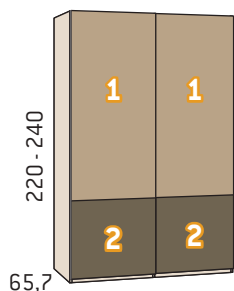

Solo admite cajoneras asimétricas

Armario 2 P correderas colgadas franja inferior 188,1

	Kilos	m ³	Código	Puntos
188,1 x 220				
Armario con casco estándar	159,6	0,485	MJ1669	977
Armario con casco vacío	142,7	0,452	MJ1669V	910
<i>Incremento unitario por puerta panel 1 lacado</i>				88
<i>Incremento unitario por puerta panel 2 lacado</i>				30
188,1 x 240				
Armario con casco estándar	186,6	0,556	MJ2669	1066
Armario con casco vacío	152,8	0,480	MJ2669V	949
<i>Incremento unitario por puerta panel 1 lacado</i>				96
<i>Incremento unitario por puerta panel 2 lacado</i>				30

Color base: especificar color.

Color base, laminado o lacado: especificar color.

Perfiles: especificar color -inox, blanco o pizarra-.

Los armarios 220 llevan un estante superior menos en cada hueco.

Armarios puertas correderas colgadas

Opciones generales pág. 200 - 204
Opciones de interiores predefinidos pág. 298 - 305
Opciones de interiores personalizables pág. 306 - 317

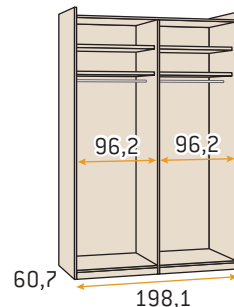
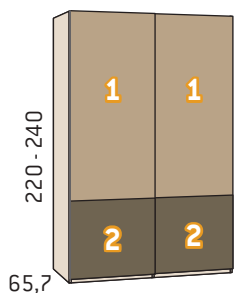

Armario 2 P correderas colgadas franja inferior 198,1

	Kilos	m ³	Código	Puntos
198,1 x 220				
Armario con casco estándar	165,3	0,503	MJ1670	1000
Armario con casco vacío	147,5	0,469	MJ1670V	928
<i>Incremento unitario por puerta panel 1 lacado</i>				88
<i>Incremento unitario por puerta panel 2 lacado</i>				30
198,1 x 240				
Armario con casco estándar	193,6	0,577	MJ2670	1093
Armario con casco vacío	157,9	0,497	MJ2670V	967
<i>Incremento unitario por puerta panel 1 lacado</i>				96
<i>Incremento unitario por puerta panel 2 lacado</i>				30

Color base: especificar color.

Color base, laminado o lacado: especificar color.

Perfiles: especificar color -inox, blanco o pizarra-.

Los armarios 220 llevan un estante superior menos en cada hueco.

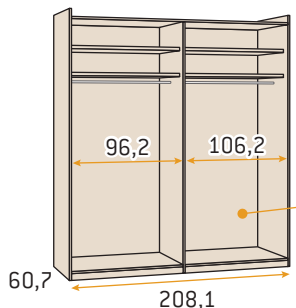
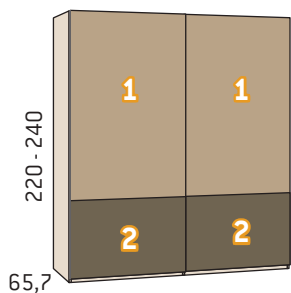

Solo admite cajoneras asimétricas

Armario 2 P correderas colgadas franja inferior 208,1

	Kilos	m ³	Código	Puntos
208,1 x 220				
Armario con casco estándar	171,0	0,520	MJ1671	1023
Armario con casco vacío	152,3	0,483	MJ1671V	947
<i>Incremento unitario por puerta panel 1 lacado</i>				88
<i>Incremento unitario por puerta panel 2 lacado</i>				30
208,1 x 240				
Armario con casco estándar	199,6	0,597	MJ2671	1119
Armario con casco vacío	163,0	0,517	MJ2671V	986
<i>Incremento unitario por puerta panel 1 lacado</i>				96
<i>Incremento unitario por puerta panel 2 lacado</i>				30

Color base: especificar color.

Color base, laminado o lacado: especificar color.

Perfiles: especificar color -inox, blanco o pizarra-.

Los armarios 220 llevan un estante superior menos en cada hueco.

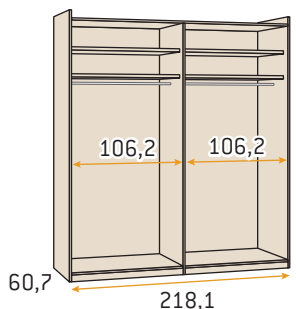
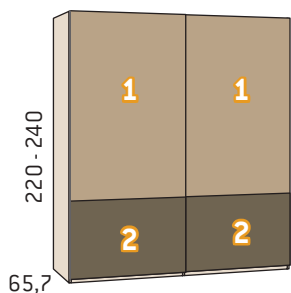

Armario 2 P correderas colgadas franja inferior 218,1

	Kilos	m ³	Código	Puntos
218,1 x 220				
Armario con casco estándar	176,7	0,538	MJ1672	1046
Armario con casco vacío	157,1	0,499	MJ1672V	966
<i>Incremento unitario por puerta panel 1 lacado</i>				88
<i>Incremento unitario por puerta panel 2 lacado</i>				30
218,1 x 240				
Armario con casco estándar	205,6	0,618	MJ2672	1145
Armario con casco vacío	168,1	0,535	MJ2672V	1005
<i>Incremento unitario por puerta panel 1 lacado</i>				96
<i>Incremento unitario por puerta panel 2 lacado</i>				30

Color base: especificar color.

Color base, laminado o lacado: especificar color.

Perfiles: especificar color -inox, blanco o pizarra-.

Los armarios 220 llevan un estante superior menos en cada hueco.

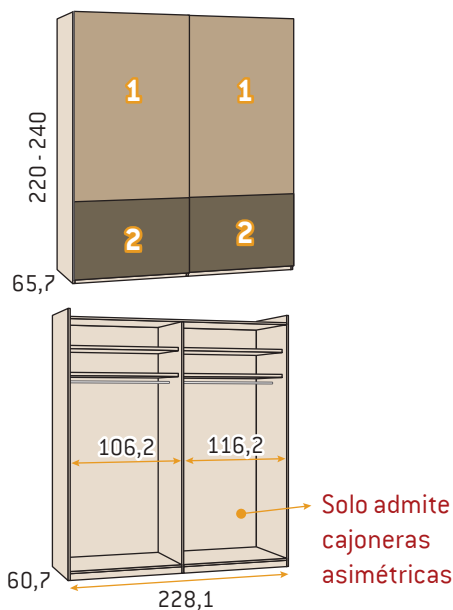

Armario 2 P correderas colgadas franja inferior 228,1				
	Kilos	m ³	Código	Puntos
228,1 x 220				
Armario con casco estándar	182,4	0,556	MJ1673	1065
Armario con casco vacío	161,9	0,515	MJ1673V	985
<i>Incremento unitario por puerta panel 1 lacado</i>				88
<i>Incremento unitario por puerta panel 2 lacado</i>				30
228,1 x 240				
Armario con casco estándar	211,6	0,639	MJ2673	1164
Armario con casco vacío	173,2	0,553	MJ2673V	1024
<i>Incremento unitario por puerta panel 1 lacado</i>				96
<i>Incremento unitario por puerta panel 2 lacado</i>				30

Color base: especificar color.
 Color base, laminado o lacado: especificar color.
 Perfiles: especificar color -inox, blanco o pizarra-.

Los armarios 220 llevan un estante superior menos en cada hueco.

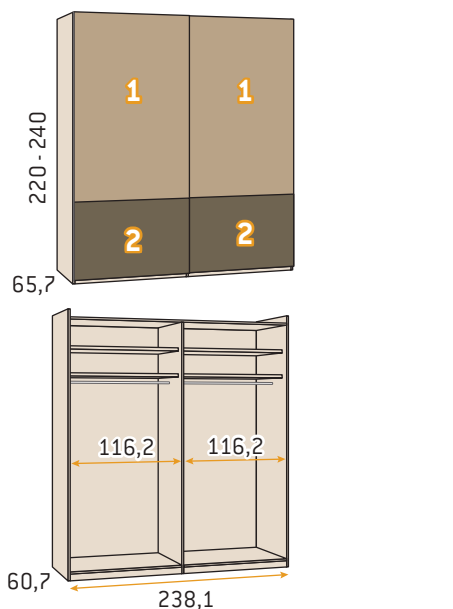

Armario 2 P correderas colgadas franja inferior 238,1				
	Kilos	m ³	Código	Puntos
238,1 x 220				
Armario con casco estándar	188,1	0,574	MJ1674	1084
Armario con casco vacío	166,7	0,531	MJ1674V	1004
<i>Incremento unitario por puerta panel 1 lacado</i>				88
<i>Incremento unitario por puerta panel 2 lacado</i>				30
238,1 x 240				
Armario con casco estándar	217,6	0,660	MJ2674	1183
Armario con casco vacío	178,3	0,571	MJ2674V	1043
<i>Incremento unitario por puerta panel 1 lacado</i>				96
<i>Incremento unitario por puerta panel 2 lacado</i>				30

Color base: especificar color.
 Color base, laminado o lacado: especificar color.
 Perfiles: especificar color -inox, blanco o pizarra-.

Los armarios 220 llevan un estante superior menos en cada hueco.

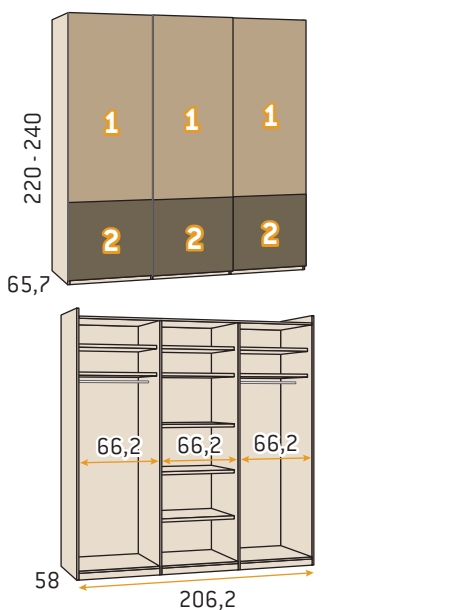

Armario 3 P correderas colgadas franja inferior 206,2				
	Kilos	m ³	Código	Puntos
206,2 x 220				
Armario con casco estándar	204,9	0,581	MJ1675	1334
Armario con casco vacío	168,2	0,506	MJ1675V	1180
<i>Incremento unitario por puerta panel 1 lacado</i>				75
<i>Incremento unitario por puerta panel 2 lacado</i>				30
206,2 x 240				
Armario con casco estándar	235,5	0,653	MJ2675	1458
Armario con casco vacío	180,3	0,538	MJ2675V	1235
<i>Incremento unitario por puerta panel 1 lacado</i>				80
<i>Incremento unitario por puerta panel 2 lacado</i>				30

Color base: especificar color.
 Color base, laminado o lacado: especificar color.
 Perfiles: especificar color -inox, blanco o pizarra-.

Los armarios 220 llevan un estante superior menos en cada hueco.

Armarios puertas correderas colgadas

Opciones generales pág. 200 - 204

Opciones de interiores predefinidos pág. 298 - 305

Opciones de interiores personalizables pág. 306 - 317

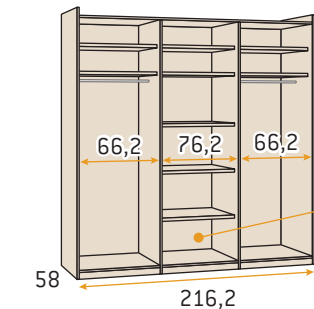
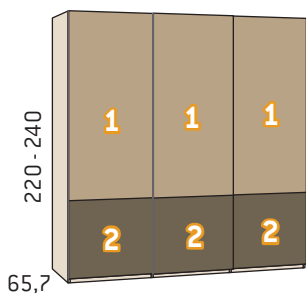

Solo admite cajoneras asimétricas

Armario 3 P correderas colgadas franja inferior 216,2

	Kilos	m ³	Código	Puntos
--	-------	----------------	--------	--------

216,2 x 220

Armario con casco estándar	213,4	0,605	MJ1676	1352
----------------------------	-------	-------	---------------	------

Armario con casco vacío	173,0	0,523	MJ1676V	1198
-------------------------	-------	-------	----------------	------

<i>Incremento unitario por puerta panel 1 lacado</i>				75
--	--	--	--	----

<i>Incremento unitario por puerta panel 2 lacado</i>				30
--	--	--	--	----

216,2 x 240

Armario con casco estándar	245,2	0,687	MJ2676	1476
----------------------------	-------	-------	---------------	------

Armario con casco vacío	185,4	0,555	MJ2676V	1253
-------------------------	-------	-------	----------------	------

<i>Incremento unitario por puerta panel 1 lacado</i>				80
--	--	--	--	----

<i>Incremento unitario por puerta panel 2 lacado</i>				30
--	--	--	--	----

Color base: especificar color.

Color base, laminado o lacado: especificar color.

Perfiles: especificar color -inox, blanco o pizarra-.

Los armarios 220 llevan un estante superior menos en cada hueco.

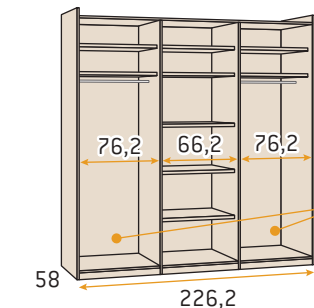
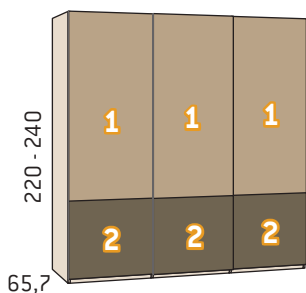

Solo admiten cajoneras asimétricas

Armario 3 P correderas colgadas franja inferior 226,2

	Kilos	m ³	Código	Puntos
--	-------	----------------	--------	--------

226,2 x 220

Armario con casco estándar	216,4	0,617	MJ1677	1370
----------------------------	-------	-------	---------------	------

Armario con casco vacío	177,7	0,539	MJ1677V	1216
-------------------------	-------	-------	----------------	------

<i>Incremento unitario por puerta panel 1 lacado</i>				75
--	--	--	--	----

<i>Incremento unitario por puerta panel 2 lacado</i>				30
--	--	--	--	----

226,2 x 240

Armario con casco estándar	249,4	0,699	MJ2677	1494
----------------------------	-------	-------	---------------	------

Armario con casco vacío	190,5	0,573	MJ2677V	1271
-------------------------	-------	-------	----------------	------

<i>Incremento unitario por puerta panel 1 lacado</i>				80
--	--	--	--	----

<i>Incremento unitario por puerta panel 2 lacado</i>				30
--	--	--	--	----

Color base: especificar color.

Color base, laminado o lacado: especificar color.

Perfiles: especificar color -inox, blanco o pizarra-.

Los armarios 220 llevan un estante superior menos en cada hueco.

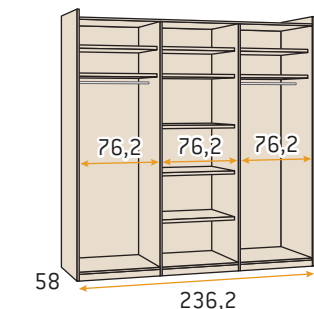
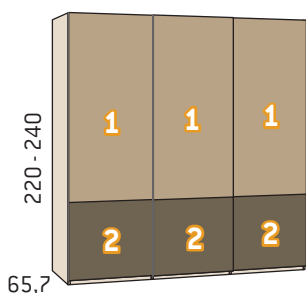

Armario 3 P correderas colgadas franja inferior 236,2

	Kilos	m ³	Código	Puntos
--	-------	----------------	--------	--------

236,2 x 220

Armario con casco estándar	224,9	0,641	MJ1678	1388
----------------------------	-------	-------	---------------	------

Armario con casco vacío	182,5	0,556	MJ1678V	1234
-------------------------	-------	-------	----------------	------

<i>Incremento unitario por puerta panel 1 lacado</i>				75
--	--	--	--	----

<i>Incremento unitario por puerta panel 2 lacado</i>				30
--	--	--	--	----

236,2 x 240

Armario con casco estándar	259,1	0,722	MJ2678	1512
----------------------------	-------	-------	---------------	------

Armario con casco vacío	195,6	0,590	MJ2678V	1289
-------------------------	-------	-------	----------------	------

<i>Incremento unitario por puerta panel 1 lacado</i>				80
--	--	--	--	----

<i>Incremento unitario por puerta panel 2 lacado</i>				30
--	--	--	--	----

Color base: especificar color.

Color base, laminado o lacado: especificar color.

Perfiles: especificar color -inox, blanco o pizarra-.

Los armarios 220 llevan un estante superior menos en cada hueco.

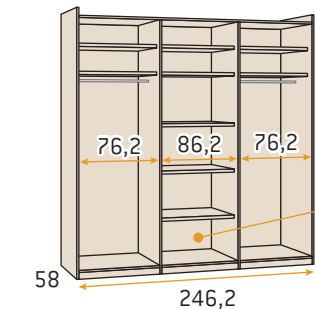
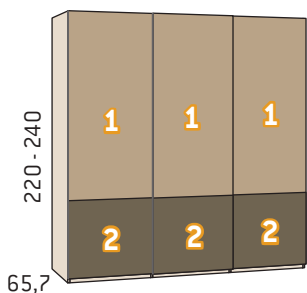

Solo admite
cajoneras
asimétricas

Armario 3 P correderas colgadas franja inferior 246,2

	Kilos	m ³	Código	Puntos
--	-------	----------------	--------	--------

246,2 x 220

Armario con casco estándar	233,4	0,665	MJ1679	1406
----------------------------	-------	-------	---------------	------

Armario con casco vacío	187,3	0,572	MJ1679V	1252
-------------------------	-------	-------	----------------	------

Incremento unitario por puerta panel 1 lacado				88
---	--	--	--	----

Incremento unitario por puerta panel 2 lacado				30
---	--	--	--	----

246,2 x 240

Armario con casco estándar	268,8	0,756	MJ2679	1530
----------------------------	-------	-------	---------------	------

Armario con casco vacío	200,7	0,608	MJ2679V	1307
-------------------------	-------	-------	----------------	------

Incremento unitario por puerta panel 1 lacado				96
---	--	--	--	----

Incremento unitario por puerta panel 2 lacado				30
---	--	--	--	----

Color base: especificar color.

Color base, laminado o lacado: especificar color.

Perfiles: especificar color -inox, blanco o pizarra-.

Los armarios 220 llevan un estante superior menos en cada hueco.

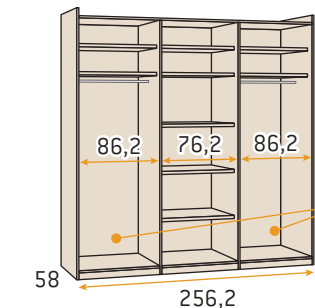
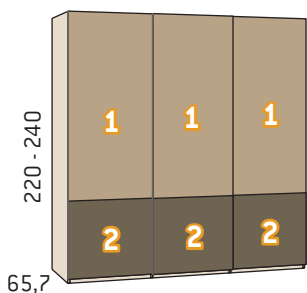

Solo admiten
cajoneras
asimétricas

Armario 3 P correderas colgadas franja inferior 256,2

	Kilos	m ³	Código	Puntos
--	-------	----------------	--------	--------

256,2 x 220

Armario con casco estándar	236,3	0,678	MJ1680	1424
----------------------------	-------	-------	---------------	------

Armario con casco vacío	192,1	0,589	MJ1680V	1270
-------------------------	-------	-------	----------------	------

Incremento unitario por puerta panel 1 lacado				88
---	--	--	--	----

Incremento unitario por puerta panel 2 lacado				30
---	--	--	--	----

256,2 x 240

Armario con casco estándar	273,0	0,768	MJ2680	1548
----------------------------	-------	-------	---------------	------

Armario con casco vacío	205,8	0,625	MJ2680V	1325
-------------------------	-------	-------	----------------	------

Incremento unitario por puerta panel 1 lacado				96
---	--	--	--	----

Incremento unitario por puerta panel 2 lacado				30
---	--	--	--	----

Color base: especificar color.

Color base, laminado o lacado: especificar color.

Perfiles: especificar color -inox, blanco o pizarra-.

Los armarios 220 llevan un estante superior menos en cada hueco.

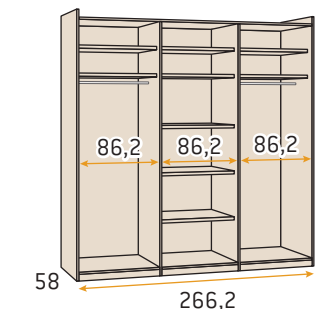
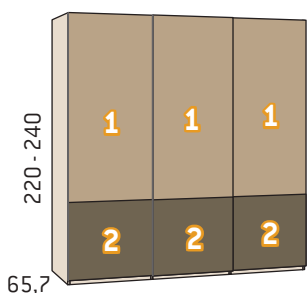

Armario 3 P correderas colgadas franja inferior 266,2

	Kilos	m ³	Código	Puntos
--	-------	----------------	--------	--------

266,2 x 220

Armario con casco estándar	244,8	0,702	MJ1681	1442
----------------------------	-------	-------	---------------	------

Armario con casco vacío	196,9	0,606	MJ1681V	1288
-------------------------	-------	-------	----------------	------

Incremento unitario por puerta panel 1 lacado				88
---	--	--	--	----

Incremento unitario por puerta panel 2 lacado				30
---	--	--	--	----

266,2 x 240

Armario con casco estándar	282,7	0,791	MJ2681	1566
----------------------------	-------	-------	---------------	------

Armario con casco vacío	210,9	0,643	MJ2681V	1343
-------------------------	-------	-------	----------------	------

Incremento unitario por puerta panel 1 lacado				96
---	--	--	--	----

Incremento unitario por puerta panel 2 lacado				30
---	--	--	--	----

Color base: especificar color.

Color base, laminado o lacado: especificar color.

Perfiles: especificar color -inox, blanco o pizarra-.

Los armarios 220 llevan un estante superior menos en cada hueco.

Armarios puertas correderas colgadas

Opciones generales pág. 200 - 204

Opciones de interiores predefinidos pág. 298 - 305

Opciones de interiores personalizables pág. 306 - 317

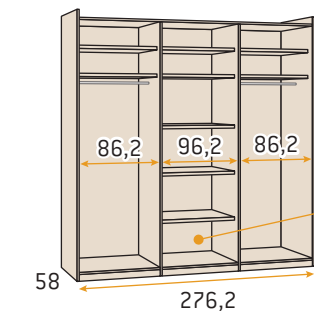
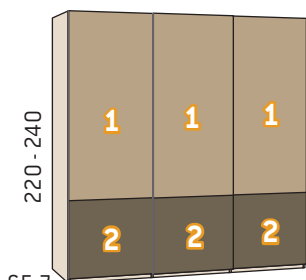

Solo admite cajoneras asimétricas

Armario 3 P correderas colgadas franja inferior 276,2

	Kilos	m ³	Código	Puntos
--	-------	----------------	--------	--------

276,2 x 220

Armario con casco estándar	253,3	0,726	MJ1682	1476
----------------------------	-------	-------	---------------	------

Armario con casco vacío	201,7	0,622	MJ1682V	1306
-------------------------	-------	-------	----------------	------

<i>Incremento unitario por puerta panel 1 lacado</i>				88
--	--	--	--	----

<i>Incremento unitario por puerta panel 2 lacado</i>				30
--	--	--	--	----

276,2 x 240

Armario con casco estándar	296,5	0,825	MJ2682	1604
----------------------------	-------	-------	---------------	------

Armario con casco vacío	216,0	0,660	MJ2682V	1361
-------------------------	-------	-------	----------------	------

<i>Incremento unitario por puerta panel 1 lacado</i>				96
--	--	--	--	----

<i>Incremento unitario por puerta panel 2 lacado</i>				30
--	--	--	--	----

Color base: especificar color.

Color base, laminado o lacado: especificar color.

Perfiles: especificar color -inox, blanco o pizarra-.

Los armarios 220 llevan un estante superior menos en cada hueco.

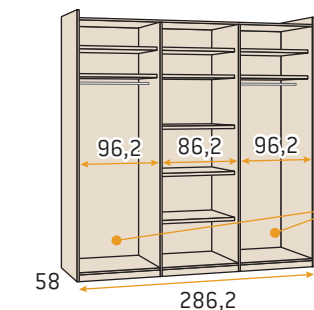
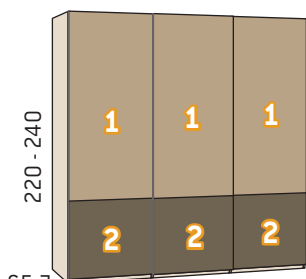

Solo admiten cajoneras asimétricas

Armario 3 P correderas colgadas franja inferior 286,2

	Kilos	m ³	Código	Puntos
--	-------	----------------	--------	--------

286,2 x 220

Armario con casco estándar	256,3	0,739	MJ1683	1488
----------------------------	-------	-------	---------------	------

Armario con casco vacío	206,5	0,639	MJ1683V	1324
-------------------------	-------	-------	----------------	------

<i>Incremento unitario por puerta panel 1 lacado</i>				88
--	--	--	--	----

<i>Incremento unitario por puerta panel 2 lacado</i>				30
--	--	--	--	----

286,2 x 240

Armario con casco estándar	296,7	0,844	MJ2683	1620
----------------------------	-------	-------	---------------	------

Armario con casco vacío	221,1	0,678	MJ2683V	1379
-------------------------	-------	-------	----------------	------

<i>Incremento unitario por puerta panel 1 lacado</i>				96
--	--	--	--	----

<i>Incremento unitario por puerta panel 2 lacado</i>				30
--	--	--	--	----

Color base: especificar color.

Color base, laminado o lacado: especificar color.

Perfiles: especificar color -inox, blanco o pizarra-.

Los armarios 220 llevan un estante superior menos en cada hueco.

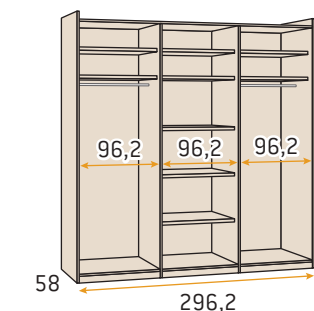
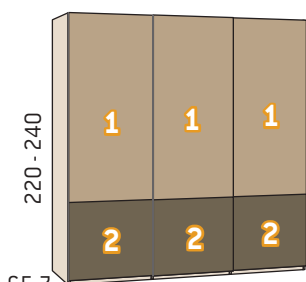

Armario 3 P correderas colgadas franja inferior 296,2

	Kilos	m ³	Código	Puntos
--	-------	----------------	--------	--------

296,2 x 220

Armario con casco estándar	264,8	0,763	MJ1684	1522
----------------------------	-------	-------	---------------	------

Armario con casco vacío	211,3	0,655	MJ1684V	1342
-------------------------	-------	-------	----------------	------

<i>Incremento unitario por puerta panel 1 lacado</i>				88
--	--	--	--	----

<i>Incremento unitario por puerta panel 2 lacado</i>				30
--	--	--	--	----

296,2 x 240

Armario con casco estándar	306,4	0,860	MJ2684	1658
----------------------------	-------	-------	---------------	------

Armario con casco vacío	226,2	0,695	MJ2684V	1397
-------------------------	-------	-------	----------------	------

<i>Incremento unitario por puerta panel 1 lacado</i>				96
--	--	--	--	----

<i>Incremento unitario por puerta panel 2 lacado</i>				30
--	--	--	--	----

Color base: especificar color.

Color base, laminado o lacado: especificar color.

Perfiles: especificar color -inox, blanco o pizarra-.

Los armarios 220 llevan un estante superior menos en cada hueco.

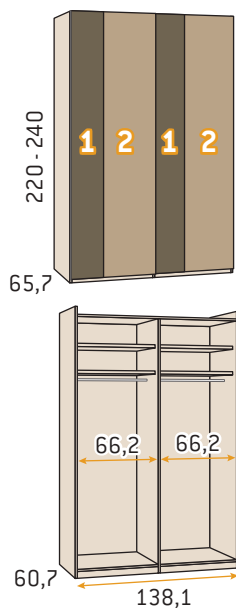

Armario 2 P correderas colgadas franja vertical 138,1

	Kilos	m ³	Código	Puntos
138,1 x 220				
Armario con casco estándar	130,9	0,393	MJ1685	877
Armario con casco vacío	118,7	0,369	MJ1685V	815
<i>Incremento unitario por puerta panel 1 lacado</i>				30
<i>Incremento unitario por puerta panel 2 lacado</i>				75
<i>Incremento unitario por puerta panel 2 con luna</i>				100
138,1 x 240				
Armario con casco estándar	153,3	0,449	MJ2685	962
Armario con casco vacío	127,3	0,393	MJ2685V	854
<i>Incremento unitario por puerta panel 1 lacado</i>				30
<i>Incremento unitario por puerta panel 2 lacado</i>				80
<i>Incremento unitario por puerta panel 2 con luna</i>				105

- Color base: especificar color.
- Color base, laminado o lacado: especificar color.
- Perfiles: especificar color -inox, blanco o pizarra-.

Los armarios 220 llevan un estante superior menos en cada hueco.

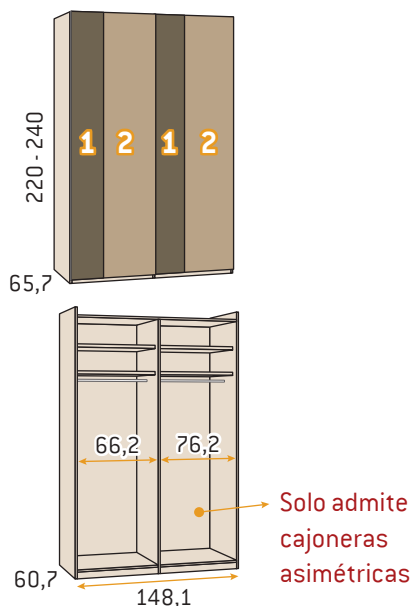

Armario 2 P correderas colgadas franja vertical 148,1

	Kilos	m ³	Código	Puntos
148,1 x 220				
Armario con casco estándar	136,7	0,411	MJ1686	896
Armario con casco vacío	123,5	0,385	MJ1686V	834
<i>Incremento unitario por puerta panel 1 lacado</i>				30
<i>Incremento unitario por puerta panel 2 lacado</i>				75
<i>Incremento unitario por puerta panel 2 con luna</i>				100
148,1 x 240				
Armario con casco estándar	160,3	0,470	MJ2686	981
Armario con casco vacío	132,4	0,410	MJ2686V	873
<i>Incremento unitario por puerta panel 1 lacado</i>				30
<i>Incremento unitario por puerta panel 2 lacado</i>				80
<i>Incremento unitario por puerta panel 2 con luna</i>				105

- Color base: especificar color.
- Color base, laminado o lacado: especificar color.
- Perfiles: especificar color -inox, blanco o pizarra-.

Los armarios 220 llevan un estante superior menos en cada hueco.

Armarios puertas correderas colgadas

Opciones generales pág. 200 - 204

Opciones de interiores predefinidos pág. 298 - 305

Opciones de interiores personalizables pág. 306 - 317

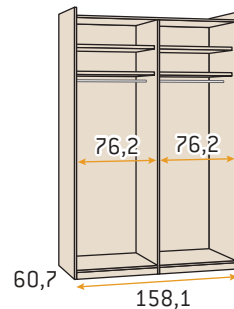
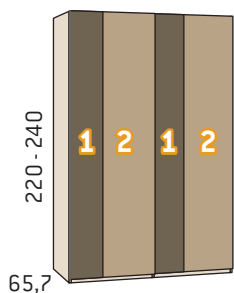

Armario 2 P correderas colgadas franja vertical 158,1

	Kilos	m ³	Código	Puntos
158,1 x 220				
Armario con casco estándar	142,4	0,430	MJ1687	915
Armario con casco vacío	128,3	0,402	MJ1687V	853
<i>Incremento unitario por puerta panel 1 lacado</i>				30
<i>Incremento unitario por puerta panel 2 lacado</i>				75
<i>Incremento unitario por puerta panel 2 con luna</i>				100
158,1 x 240				
Armario con casco estándar	167,2	0,491	MJ2687	1000
Armario con casco vacío	137,5	0,428	MJ2687V	892
<i>Incremento unitario por puerta panel 1 lacado</i>				30
<i>Incremento unitario por puerta panel 2 lacado</i>				80
<i>Incremento unitario por puerta panel 2 con luna</i>				105

Color base: especificar color.

Color base, laminado o lacado: especificar color.

Perfiles: especificar color -inox, blanco o pizarra-.

Los armarios 220 llevan un estante superior menos en cada hueco.

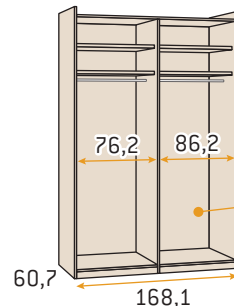
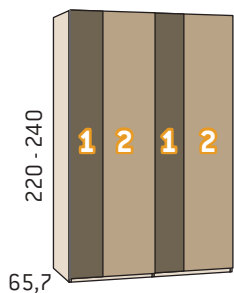

Solo admite cajoneras asimétricas

Armario 2 P correderas colgadas franja vertical 168,1

	Kilos	m ³	Código	Puntos
168,1 x 220				
Armario con casco estándar	148,1	0,448	MJ1688	934
Armario con casco vacío	133,1	0,419	MJ1688V	872
<i>Incremento unitario por puerta panel 1 lacado</i>				30
<i>Incremento unitario por puerta panel 2 lacado</i>				88
<i>Incremento unitario por puerta panel 2 con luna</i>				110
168,1 x 240				
Armario con casco estándar	173,7	0,513	MJ2688	1019
Armario con casco vacío	142,6	0,445	MJ2688V	911
<i>Incremento unitario por puerta panel 1 lacado</i>				30
<i>Incremento unitario por puerta panel 2 lacado</i>				96
<i>Incremento unitario por puerta panel 2 con luna</i>				116

Color base: especificar color.

Color base, laminado o lacado: especificar color.

Perfiles: especificar color -inox, blanco o pizarra-.

Los armarios 220 llevan un estante superior menos en cada hueco.

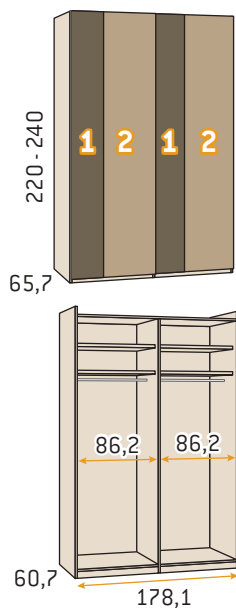

Armario 2 P correderas colgadas franja vertical 178,1

	Kilos	m ³	Código	Puntos
178,1 x 220				
Armario con casco estándar	153,8	0,466	MJ1689	953
Armario con casco vacío	137,9	0,435	MJ1689V	891
<i>Incremento unitario por puerta panel 1 lacado</i>				30
<i>Incremento unitario por puerta panel 2 lacado</i>				88
<i>Incremento unitario por puerta panel 2 con luna</i>				110
178,1 x 240				
Armario con casco estándar	179,7	0,534	MJ2689	1038
Armario con casco vacío	147,7	0,463	MJ2689V	930
<i>Incremento unitario por puerta panel 1 lacado</i>				30
<i>Incremento unitario por puerta panel 2 lacado</i>				96
<i>Incremento unitario por puerta panel 2 con luna</i>				116

- Color base: especificar color.
- Color base, laminado o lacado: especificar color.
- Perfiles: especificar color -inox, blanco o pizarra-.

Los armarios 220 llevan un estante superior menos en cada hueco.

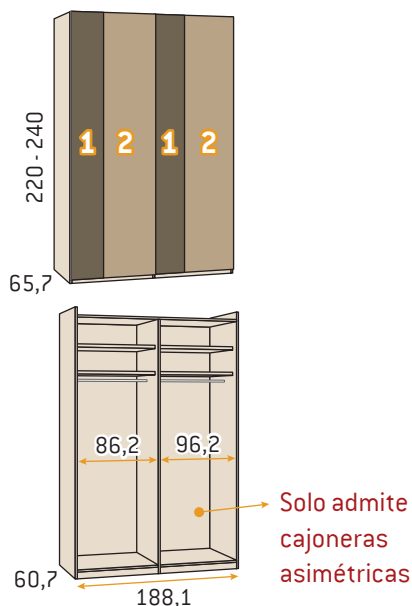

Armario 2 P correderas colgadas franja vertical 188,1

	Kilos	m ³	Código	Puntos
188,1 x 220				
Armario con casco estándar	159,6	0,485	MJ1690	977
Armario con casco vacío	142,7	0,452	MJ1690V	910
<i>Incremento unitario por puerta panel 1 lacado</i>				30
<i>Incremento unitario por puerta panel 2 lacado</i>				88
<i>Incremento unitario por puerta panel 2 con luna</i>				110
188,1 x 240				
Armario con casco estándar	186,6	0,556	MJ2690	1066
Armario con casco vacío	152,8	0,480	MJ2690V	949
<i>Incremento unitario por puerta panel 1 lacado</i>				30
<i>Incremento unitario por puerta panel 2 lacado</i>				96
<i>Incremento unitario por puerta panel 2 con luna</i>				116

- Color base: especificar color.
- Color base, laminado o lacado: especificar color.
- Perfiles: especificar color -inox, blanco o pizarra-.

Los armarios 220 llevan un estante superior menos en cada hueco.

Armarios puertas correderas colgadas

Opciones generales pág. 200 - 204

Opciones de interiores predefinidos pág. 298 - 305

Opciones de interiores personalizables pág. 306 - 317

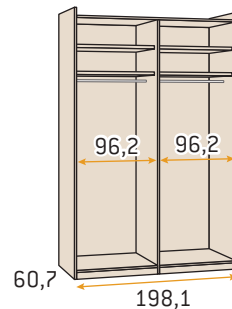
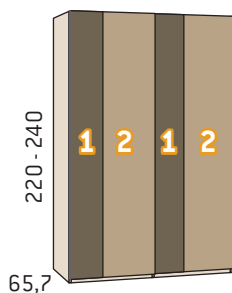

Armario 2 P correderas colgadas franja vertical 198,1

	Kilos	m ³	Código	Puntos
198,1 x 220				
Armario con casco estándar	165,3	0,503	MJ1691	1000
Armario con casco vacío	147,5	0,469	MJ1691V	928
<i>Incremento unitario por puerta panel 1 lacado</i>				30
<i>Incremento unitario por puerta panel 2 lacado</i>				88
<i>Incremento unitario por puerta panel 2 con luna</i>				110
198,1 x 240				
Armario con casco estándar	193,6	0,577	MJ2691	1093
Armario con casco vacío	157,9	0,497	MJ2691V	967
<i>Incremento unitario por puerta panel 1 lacado</i>				30
<i>Incremento unitario por puerta panel 2 lacado</i>				96
<i>Incremento unitario por puerta panel 2 con luna</i>				116

Color base: especificar color.

Color base, laminado o lacado: especificar color.

Perfiles: especificar color -inox, blanco o pizarra-.

Los armarios 220 llevan un estante superior menos en cada hueco.

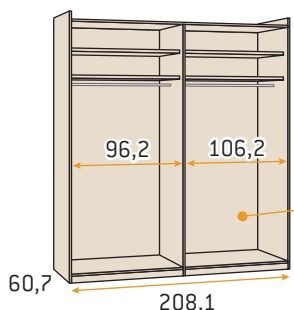
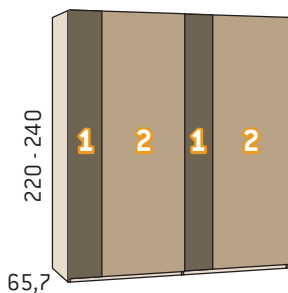

Solo admite cajoneras asimétricas

Armario 2 P correderas colgadas franja vertical 208,1

	Kilos	m ³	Código	Puntos
208,1 x 220				
Armario con casco estándar	171,0	0,520	MJ1692	1023
Armario con casco vacío	152,3	0,483	MJ1692V	947
<i>Incremento unitario por puerta panel 1 lacado</i>				30
<i>Incremento unitario por puerta panel 2 lacado</i>				88
<i>Incremento unitario por puerta panel 2 con luna</i>				115
208,1 x 240				
Armario con casco estándar	199,6	0,597	MJ2692	1119
Armario con casco vacío	163,0	0,517	MJ2692V	986
<i>Incremento unitario por puerta panel 1 lacado</i>				30
<i>Incremento unitario por puerta panel 2 lacado</i>				96
<i>Incremento unitario por puerta panel 2 con luna</i>				121

Color base: especificar color.

Color base, laminado o lacado: especificar color.

Perfiles: especificar color -inox, blanco o pizarra-.

Los armarios 220 llevan un estante superior menos en cada hueco.

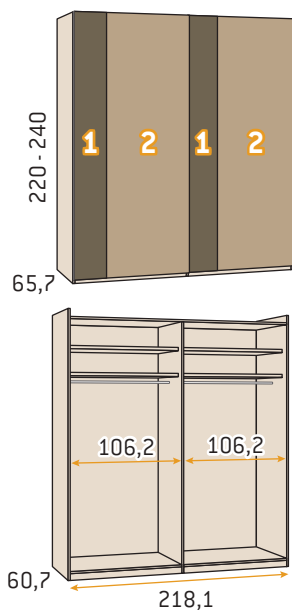

Armario 2 P correderas colgadas franja vertical 218,1				
	Kilos	m ³	Código	Puntos
218,1 x 220				
Armario con casco estándar	176,7	0,538	MJ1693	1046
Armario con casco vacío	157,1	0,499	MJ1693V	966
<i>Incremento unitario por puerta panel 1 lacado</i>				30
<i>Incremento unitario por puerta panel 2 lacado</i>				88
<i>Incremento unitario por puerta panel 2 con luna</i>				115
218,1 x 240				
Armario con casco estándar	205,6	0,618	MJ2693	1145
Armario con casco vacío	168,1	0,535	MJ2693V	1005
<i>Incremento unitario por puerta panel 1 lacado</i>				30
<i>Incremento unitario por puerta panel 2 lacado</i>				96
<i>Incremento unitario por puerta panel 2 con luna</i>				121

- Color base: especificar color.
- Color base, laminado o lacado: especificar color.
- Perfiles: especificar color -inox, blanco o pizarra-.

Los armarios 220 llevan un estante superior menos en cada hueco.

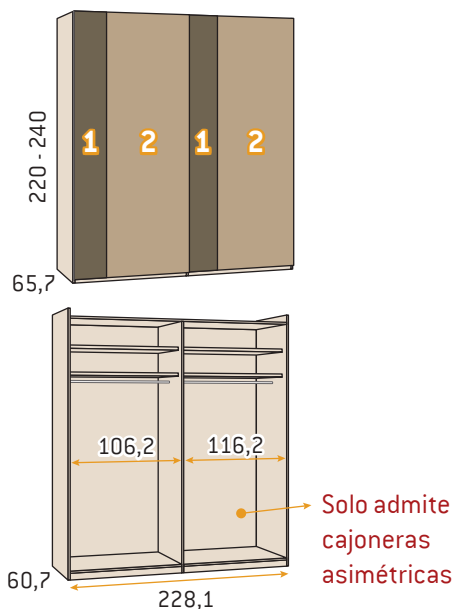

Armario 2 P correderas colgadas franja vertical 228,1				
	Kilos	m ³	Código	Puntos
228,1 x 220				
Armario con casco estándar	182,4	0,556	MJ1694	1065
Armario con casco vacío	161,9	0,515	MJ1694V	985
<i>Incremento unitario por puerta panel 1 lacado</i>				30
<i>Incremento unitario por puerta panel 2 lacado</i>				88
<i>Incremento unitario por puerta panel 2 con luna</i>				115
228,1 x 240				
Armario con casco estándar	211,6	0,639	MJ2694	1164
Armario con casco vacío	173,2	0,553	MJ2694V	1024
<i>Incremento unitario por puerta panel 1 lacado</i>				30
<i>Incremento unitario por puerta panel 2 lacado</i>				96
<i>Incremento unitario por puerta panel 2 con luna</i>				121

- Color base: especificar color.
- Color base, laminado o lacado: especificar color.
- Perfiles: especificar color -inox, blanco o pizarra-.

Los armarios 220 llevan un estante superior menos en cada hueco.
 Luna solo posible en puerta de hueco 106,2.

Armarios puertas correderas colgadas

Opciones generales pág. 200 - 204

Opciones de interiores predefinidos pág. 298 - 305

Opciones de interiores personalizables pág. 306 - 317

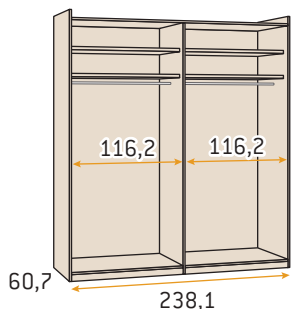
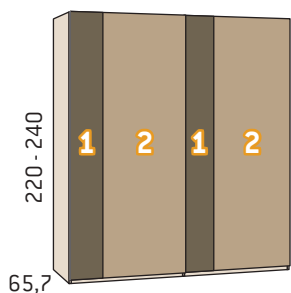

Armario 2 P correderas colgadas franja vertical 238,1

	Kilos	m ³	Código	Puntos
238,1 x 220				
Armario con casco estándar	188,1	0,574	MJ1695	1084
Armario con casco vacío	166,7	0,531	MJ1695V	1004
<i>Incremento unitario por puerta panel 1 lacado</i>				30
<i>Incremento unitario por puerta panel 2 lacado</i>				88
238,1 x 240				
Armario con casco estándar	217,6	0,660	MJ2695	1183
Armario con casco vacío	178,3	0,571	MJ2695V	1043
<i>Incremento unitario por puerta panel 1 lacado</i>				30
<i>Incremento unitario por puerta panel 2 lacado</i>				96

Color base: especificar color.

Color base, laminado o lacado: especificar color.

Perfiles: especificar color -inox, blanco o pizarra-.

Los armarios 220 llevan un estante superior menos en cada hueco.

No admite puerta con luna.

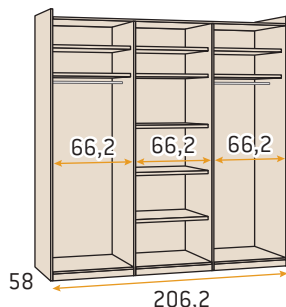
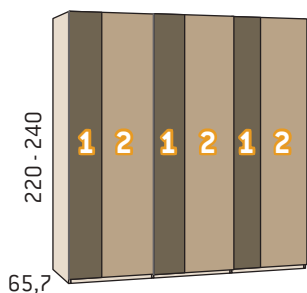

Armario 3 P correderas colgadas franja vertical 206,2

	Kilos	m ³	Código	Puntos
206,2 x 220				
Armario con casco estándar	204,9	0,581	MJ1696	1334
Armario con casco vacío	168,2	0,506	MJ1696V	1180
<i>Incremento unitario por puerta panel 1 lacado</i>				30
<i>Incremento unitario por puerta panel 2 lacado</i>				75
<i>Incremento unitario por puerta panel 2 con luna</i>				100
206,2 x 240				
Armario con casco estándar	235,5	0,653	MJ2696	1458
Armario con casco vacío	180,3	0,538	MJ2696V	1235
<i>Incremento unitario por puerta panel 1 lacado</i>				30
<i>Incremento unitario por puerta panel 2 lacado</i>				80
<i>Incremento unitario por puerta panel 2 con luna</i>				105

Color base: especificar color.

Color base, laminado o lacado: especificar color.

Perfiles: especificar color -inox, blanco o pizarra-.

Los armarios 220 llevan un estante superior menos en cada hueco.

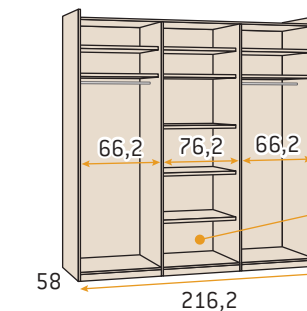
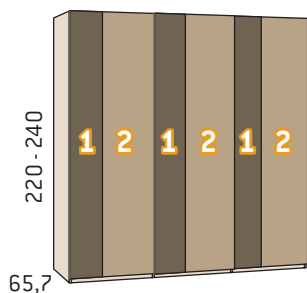

Solo admite
cajoneras
asimétricas

Armario 3 P correderas colgadas franja vertical 216,2

	Kilos	m ³	Código	Puntos
216,2 x 220				
Armario con casco estándar	213,4	0,605	MJ1697	1352
Armario con casco vacío	173,0	0,523	MJ1697V	1198
<i>Incremento unitario por puerta panel 1 lacado</i>				30
<i>Incremento unitario por puerta panel 2 lacado</i>				75
<i>Incremento unitario por puerta panel 2 con luna</i>				100
216,2 x 240				
Armario con casco estándar	245,2	0,687	MJ2697	1476
Armario con casco vacío	185,4	0,555	MJ2697V	1253
<i>Incremento unitario por puerta panel 1 lacado</i>				30
<i>Incremento unitario por puerta panel 2 lacado</i>				80
<i>Incremento unitario por puerta panel 2 con luna</i>				105

Color base: especificar color.

Color base, laminado o lacado: especificar color.

Perfiles: especificar color -inox, blanco o pizarra-.

Los armarios 220 llevan un estante superior menos en cada hueco.

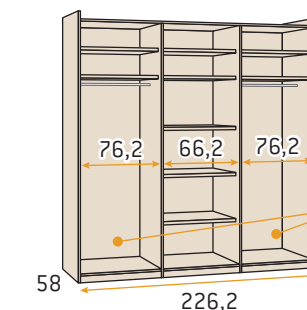
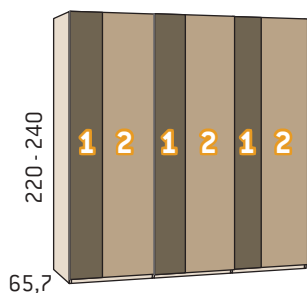

Solo admiten
cajoneras
asimétricas

Armario 3 P correderas colgadas franja vertical 226,2

	Kilos	m ³	Código	Puntos
226,2 x 220				
Armario con casco estándar	216,4	0,617	MJ1698	1370
Armario con casco vacío	177,7	0,539	MJ1698V	1216
<i>Incremento unitario por puerta panel 1 lacado</i>				30
<i>Incremento unitario por puerta panel 2 lacado</i>				75
<i>Incremento unitario por puerta panel 2 con luna</i>				100
226,2 x 240				
Armario con casco estándar	249,4	0,699	MJ2698	1494
Armario con casco vacío	190,5	0,573	MJ2698V	1271
<i>Incremento unitario por puerta panel 1 lacado</i>				30
<i>Incremento unitario por puerta panel 2 lacado</i>				80
<i>Incremento unitario por puerta panel 2 con luna</i>				105

Color base: especificar color.

Color base, laminado o lacado: especificar color.

Perfiles: especificar color -inox, blanco o pizarra-.

Los armarios 220 llevan un estante superior menos en cada hueco.

Armarios puertas correderas colgadas

Opciones generales pág. 200 - 204
Opciones de interiores predefinidos pág. 298 - 305
Opciones de interiores personalizables pág. 306 - 317

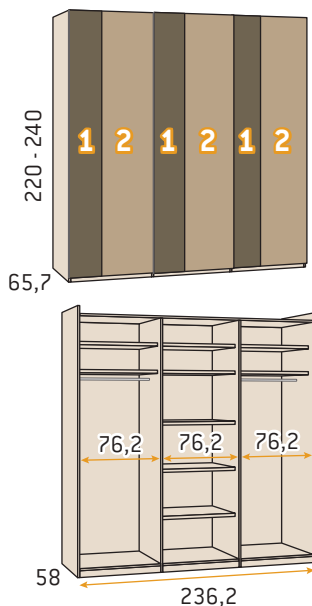

Armario 3 P correderas colgadas franja vertical 236,2

	Kilos	m ³	Código	Puntos
236,2 x 220				
Armario con casco estándar	224,9	0,641	MJ1699	1388
Armario con casco vacío	182,5	0,556	MJ1699V	1234
<i>Incremento unitario por puerta panel 1 lacado</i>				30
<i>Incremento unitario por puerta panel 2 lacado</i>				75
<i>Incremento unitario por puerta panel 2 con luna</i>				100
236,2 x 240				
Armario con casco estándar	259,1	0,722	MJ2699	1512
Armario con casco vacío	195,6	0,590	MJ2699V	1289
<i>Incremento unitario por puerta panel 1 lacado</i>				30
<i>Incremento unitario por puerta panel 2 lacado</i>				80
<i>Incremento unitario por puerta panel 2 con luna</i>				105

- Color base: especificar color.
- Color base, laminado o lacado: especificar color.
- Perfiles: especificar color -inox, blanco o pizarra-.

Los armarios 220 llevan un estante superior menos en cada hueco.

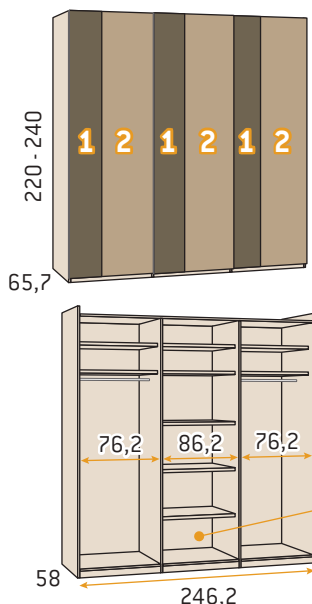

Armario 3 P correderas colgadas franja vertical 246,2

	Kilos	m ³	Código	Puntos
246,2 x 220				
Armario con casco estándar	233,4	0,665	MJ1700	1406
Armario con casco vacío	187,3	0,572	MJ1700V	1252
<i>Incremento unitario por puerta panel 1 lacado</i>				30
<i>Incremento unitario por puerta panel 2 lacado</i>				88
<i>Incremento unitario por puerta panel 2 con luna</i>				110
246,2 x 240				
Armario con casco estándar	268,8	0,756	MJ2700	1530
Armario con casco vacío	200,7	0,608	MJ2700V	1307
<i>Incremento unitario por puerta panel 1 lacado</i>				30
<i>Incremento unitario por puerta panel 2 lacado</i>				96
<i>Incremento unitario por puerta panel 2 con luna</i>				116

- Color base: especificar color.
- Color base, laminado o lacado: especificar color.
- Perfiles: especificar color -inox, blanco o pizarra-.

Los armarios 220 llevan un estante superior menos en cada hueco.

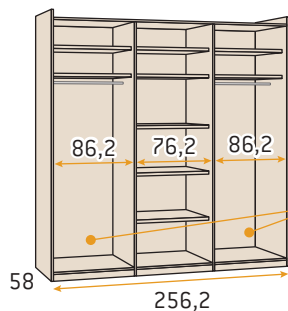
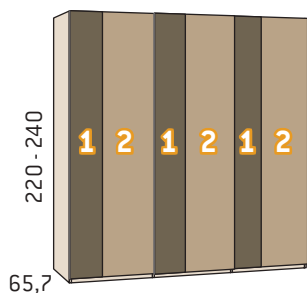

Solo admiten
cajoneras
asimétricas

Armario 3 P correderas colgadas franja vertical 256,2

	Kilos	m ³	Código	Puntos
256,2 x 220				
Armario con casco estándar	236,3	0,678	MJ1701	1424
Armario con casco vacío	192,1	0,589	MJ1701V	1270
<i>Incremento unitario por puerta panel 1 lacado</i>				30
<i>Incremento unitario por puerta panel 2 lacado</i>				88
<i>Incremento unitario por puerta panel 2 con luna</i>				110
256,2 x 240				
Armario con casco estándar	273,0	0,768	MJ2701	1548
Armario con casco vacío	205,8	0,625	MJ2701V	1325
<i>Incremento unitario por puerta panel 1 lacado</i>				30
<i>Incremento unitario por puerta panel 2 lacado</i>				96
<i>Incremento unitario por puerta panel 2 con luna</i>				116

Color base: especificar color.

Color base, laminado o lacado: especificar color.

Perfiles: especificar color -inox, blanco o pizarra-.

Los armarios 220 llevan un estante superior menos en cada hueco.

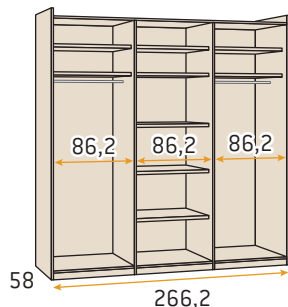
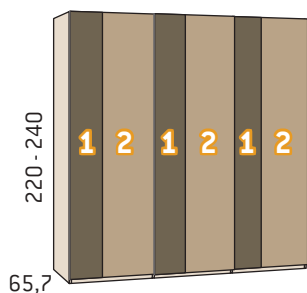

Armario 3 P correderas colgadas franja vertical 266,2

	Kilos	m ³	Código	Puntos
266,2 x 220				
Armario con casco estándar	244,8	0,702	MJ1702	1442
Armario con casco vacío	196,9	0,606	MJ1702V	1288
<i>Incremento unitario por puerta panel 1 lacado</i>				30
<i>Incremento unitario por puerta panel 2 lacado</i>				88
<i>Incremento unitario por puerta panel 2 con luna</i>				110
266,2 x 240				
Armario con casco estándar	282,7	0,791	MJ2702	1566
Armario con casco vacío	210,9	0,643	MJ2702V	1343
<i>Incremento unitario por puerta panel 1 lacado</i>				30
<i>Incremento unitario por puerta panel 2 lacado</i>				96
<i>Incremento unitario por puerta panel 2 con luna</i>				116

Color base: especificar color.

Color base, laminado o lacado: especificar color.

Perfiles: especificar color -inox, blanco o pizarra-.

Los armarios 220 llevan un estante superior menos en cada hueco.

Armarios puertas correderas colgadas

Opciones generales pág. 200 - 204

Opciones de interiores predefinidos pág. 298 - 305

Opciones de interiores personalizables pág. 306 - 317

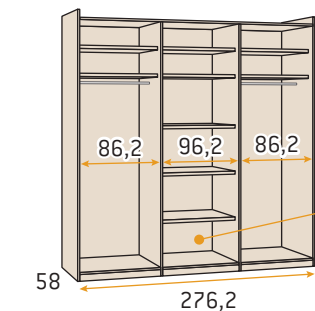
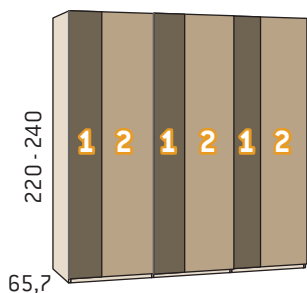

Solo admite cajoneras asimétricas

Armario 3 P correderas colgadas franja vertical 276,2

	Kilos	m ³	Código	Puntos
276,2 x 220				
Armario con casco estándar	253,3	0,726	MJ1703	1476
Armario con casco vacío	201,7	0,622	MJ1703V	1306
<i>Incremento unitario por puerta panel 1 lacado</i>				30
<i>Incremento unitario por puerta panel 2 lacado</i>				88
<i>Incremento unitario por puerta panel 2 con luna</i>				110
276,2 x 240				
Armario con casco estándar	296,5	0,825	MJ2703	1604
Armario con casco vacío	216,0	0,660	MJ2703V	1361
<i>Incremento unitario por puerta panel 1 lacado</i>				30
<i>Incremento unitario por puerta panel 2 lacado</i>				96
<i>Incremento unitario por puerta panel 2 con luna</i>				116

Color base: especificar color.

Color base, laminado o lacado: especificar color.

Perfiles: especificar color -inox, blanco o pizarra-.

Los armarios 220 llevan un estante superior menos en cada hueco.

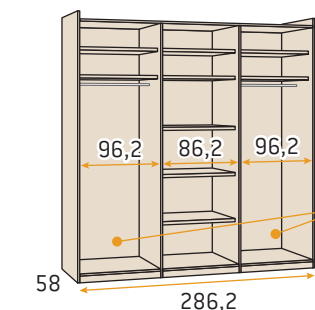
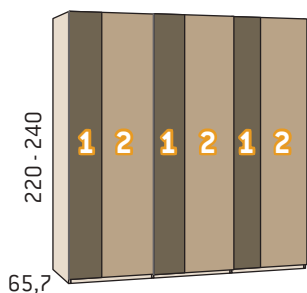

Solo admiten cajoneras asimétricas

Armario 3 P correderas colgadas franja vertical 286,2

	Kilos	m ³	Código	Puntos
286,2 x 220				
Armario con casco estándar	256,3	0,739	MJ1704	1488
Armario con casco vacío	206,5	0,639	MJ1704V	1324
<i>Incremento unitario por puerta panel 1 lacado</i>				30
<i>Incremento unitario por puerta panel 2 lacado</i>				88
<i>Incremento unitario por puerta panel 2 con luna</i>				110
286,2 x 240				
Armario con casco estándar	296,7	0,844	MJ2704	1620
Armario con casco vacío	221,1	0,678	MJ2704V	1379
<i>Incremento unitario por puerta panel 1 lacado</i>				30
<i>Incremento unitario por puerta panel 2 lacado</i>				96
<i>Incremento unitario por puerta panel 2 con luna</i>				116

Color base: especificar color.

Color base, laminado o lacado: especificar color.

Perfiles: especificar color -inox, blanco o pizarra-.

Los armarios 220 llevan un estante superior menos en cada hueco.

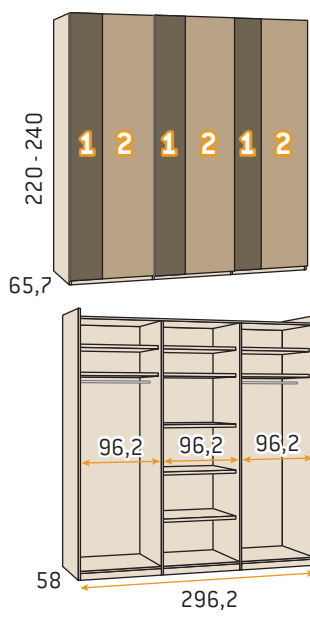

Armario 3 P correderas colgadas franja vertical 296,2				
	Kilos	m ³	Código	Puntos
296,2 x 220				
Armario con casco estándar	264,8	0,763	MJ1705	1522
Armario con casco vacío	211,3	0,655	MJ1705V	1342
<i>Incremento unitario por puerta panel 1 lacado</i>				30
<i>Incremento unitario por puerta panel 2 lacado</i>				88
<i>Incremento unitario por puerta panel 2 con luna</i>				110
296,2 x 240				
Armario con casco estándar	306,4	0,860	MJ2705	1658
Armario con casco vacío	226,2	0,695	MJ2705V	1397
<i>Incremento unitario por puerta panel 1 lacado</i>				30
<i>Incremento unitario por puerta panel 2 lacado</i>				96
<i>Incremento unitario por puerta panel 2 con luna</i>				116

- Color base: especificar color.
- Color base, laminado o lacado: especificar color.
- Perfiles: especificar color -inox, blanco o pizarra-.

Los armarios 220 llevan un estante superior menos en cada hueco.

Armarios puertas correderas colgadas

Opciones generales pág. 200 - 204

Opciones de interiores predefinidos pág. 298 - 305

Opciones de interiores personalizables pág. 306 - 317

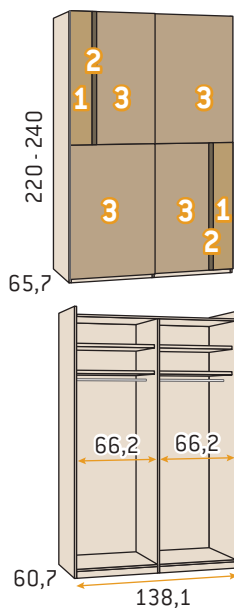

Armario 2 P correderas colgadas Noa 138,1

	Kilos	m ³	Código	Puntos
138,1 x 220				
Armario con casco estándar	130,9	0,393	MJ1706	944
Armario con casco vacío	118,7	0,369	MJ1706V	882
<i>Incremento unitario por puerta paneles 3 lacados</i>				88
138,1 x 240				
Armario con casco estándar	153,3	0,449	MJ2706	1032
Armario con casco vacío	127,3	0,393	MJ2706V	924
<i>Incremento unitario por puerta paneles 3 lacados</i>				90

Color base: especificar color.

Color base, laminado o lacado: especificar color.

Perfiles: especificar color -inox, blanco o pizarra-.

Los armarios 220 llevan un estante superior menos en cada hueco.

Paneles 1 y 2 lacados no incrementan precio.

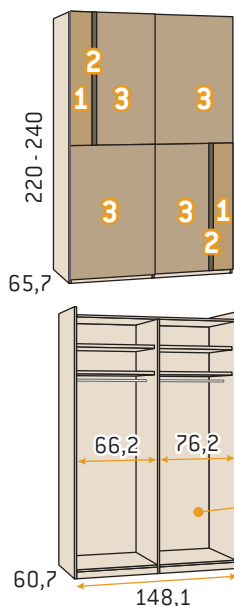

Armario 2 P correderas colgadas Noa 148,1

	Kilos	m ³	Código	Puntos
148,1 x 220				
Armario con casco estándar	136,7	0,411	MJ1707	968
Armario con casco vacío	123,5	0,385	MJ1707V	906
<i>Incremento unitario por puerta paneles 3 lacados</i>				88
148,1 x 240				
Armario con casco estándar	160,3	0,470	MJ2707	1056
Armario con casco vacío	132,4	0,410	MJ2707V	948
<i>Incremento unitario por puerta paneles 3 lacados</i>				90

Color base: especificar color.

Color base, laminado o lacado: especificar color.

Perfiles: especificar color -inox, blanco o pizarra-.

Los armarios 220 llevan un estante superior menos en cada hueco.

Paneles 1 y 2 lacados no incrementan precio.

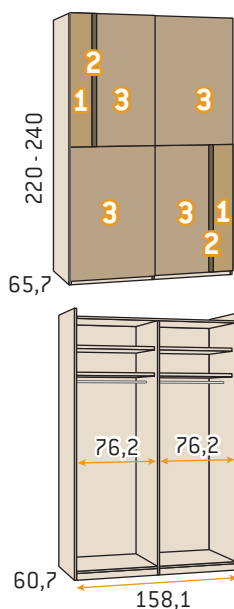

Armario 2 P correderas colgadas Noa 158,1

	Kilos	m ³	Código	Puntos
158,1 x 220				
Armario con casco estándar	142,4	0,430	MJ1708	982
Armario con casco vacío	128,3	0,402	MJ1708V	920
<i>Incremento unitario por puerta paneles 3 lacados</i>				88
158,1 x 240				
Armario con casco estándar	167,2	0,491	MJ2708	1070
Armario con casco vacío	137,5	0,428	MJ2708V	962
<i>Incremento unitario por puerta paneles 3 lacados</i>				90

Color base: especificar color.

Color base, laminado o lacado: especificar color.

Perfiles: especificar color -inox, blanco o pizarra-.

Los armarios 220 llevan un estante superior menos en cada hueco.

Paneles 1 y 2 lacados no incrementan precio.

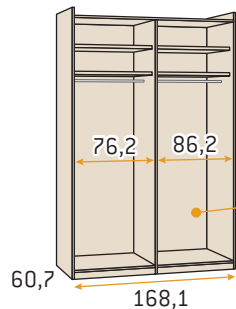
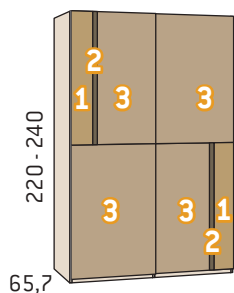

Solo admite cajoneras asimétricas

Armario 2 P correderas colgadas Noa 168,1

	Kilos	m ³	Código	Puntos
168,1 x 220				
Armario con casco estándar	148,1	0,448	MJ1709	992
Armario con casco vacío	133,1	0,419	MJ1709V	930
<i>Incremento unitario por puerta paneles 3 lacados</i>				101
168,1 x 240				
Armario con casco estándar	173,7	0,513	MJ2709	1080
Armario con casco vacío	142,6	0,445	MJ2709V	972
<i>Incremento unitario por puerta paneles 3 lacados</i>				106

- Color base: especificar color.
- Color base, laminado o lacado: especificar color.
- Perfiles: especificar color -inox, blanco o pizarra-.

Los armarios 220 llevan un estante superior menos en cada hueco.
 Paneles 1 y 2 lacados no incrementan precio.

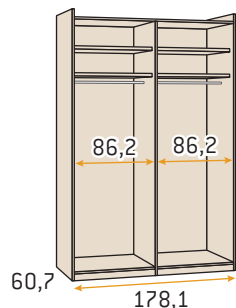
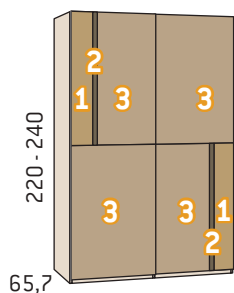

Armario 2 P correderas colgadas Noa 178,1

	Kilos	m ³	Código	Puntos
178,1 x 220				
Armario con casco estándar	153,8	0,466	MJ1710	1010
Armario con casco vacío	137,9	0,435	MJ1710V	948
<i>Incremento unitario por puerta paneles 3 lacados</i>				101
178,1 x 240				
Armario con casco estándar	179,7	0,534	MJ2710	1098
Armario con casco vacío	147,7	0,463	MJ2710V	990
<i>Incremento unitario por puerta paneles 3 lacados</i>				106

- Color base: especificar color.
- Color base, laminado o lacado: especificar color.
- Perfiles: especificar color -inox, blanco o pizarra-.

Los armarios 220 llevan un estante superior menos en cada hueco.
 Paneles 1 y 2 lacados no incrementan precio.

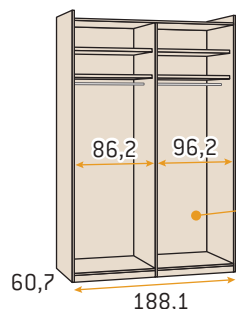
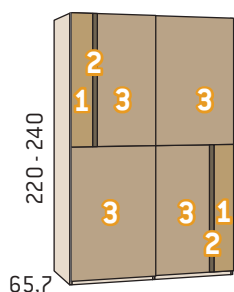

Solo admite cajoneras asimétricas

Armario 2 P correderas colgadas Noa 188,1

	Kilos	m ³	Código	Puntos
188,1 x 220				
Armario con casco estándar	159,6	0,485	MJ1711	1029
Armario con casco vacío	142,7	0,452	MJ1711V	962
<i>Incremento unitario por puerta paneles 3 lacados</i>				101
188,1 x 240				
Armario con casco estándar	186,6	0,556	MJ2711	1121
Armario con casco vacío	152,8	0,480	MJ2711V	1004
<i>Incremento unitario por puerta paneles 3 lacados</i>				106

- Color base: especificar color.
- Color base, laminado o lacado: especificar color.
- Perfiles: especificar color -inox, blanco o pizarra-.

Los armarios 220 llevan un estante superior menos en cada hueco.
 Paneles 1 y 2 lacados no incrementan precio.

Armarios puertas correderas colgadas

Opciones generales pág. 200 - 204
Opciones de interiores predefinidos pág. 298 - 305
Opciones de interiores personalizables pág. 306 - 317

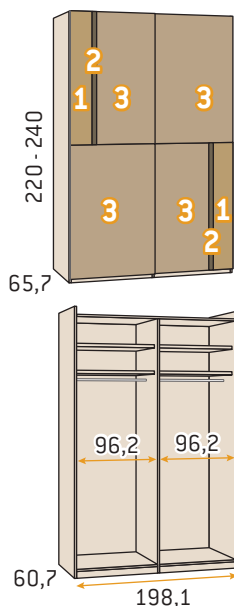

Armario 2 P correderas colgadas Noa 198,1

	Kilos	m ³	Código	Puntos
198,1 x 220				
Armario con casco estándar	165,3	0,503	MJ1712	1048
Armario con casco vacío	147,5	0,469	MJ1712V	976
<i>Incremento unitario por puerta paneles 3 lacados</i>				101
198,1 x 240				
Armario con casco estándar	193,6	0,577	MJ2712	1144
Armario con casco vacío	157,9	0,497	MJ2712V	1018
<i>Incremento unitario por puerta paneles 3 lacados</i>				106

- Color base: especificar color.
- Color base, laminado o lacado: especificar color.
- Perfiles: especificar color -inox, blanco o pizarra-.

Los armarios 220 llevan un estante superior menos en cada hueco.
Paneles 1 y 2 lacados no incrementan precio.

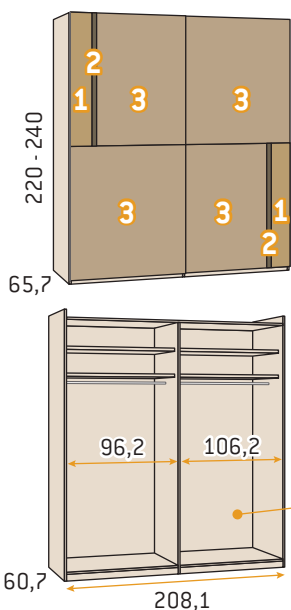

Armario 2 P correderas colgadas Noa 208,1

	Kilos	m ³	Código	Puntos
208,1 x 220				
Armario con casco estándar	171,0	0,520	MJ1713	1068
Armario con casco vacío	152,3	0,483	MJ1713V	992
<i>Incremento unitario por puerta paneles 3 lacados</i>				101
208,1 x 240				
Armario con casco estándar	199,6	0,597	MJ2713	1167
Armario con casco vacío	163,0	0,517	MJ2713V	1034
<i>Incremento unitario por puerta paneles 3 lacados</i>				106

- Color base: especificar color.
- Color base, laminado o lacado: especificar color.
- Perfiles: especificar color -inox, blanco o pizarra-.

Los armarios 220 llevan un estante superior menos en cada hueco.
Paneles 1 y 2 lacados no incrementan precio.

Solo admite
cajoneras
asimétricas

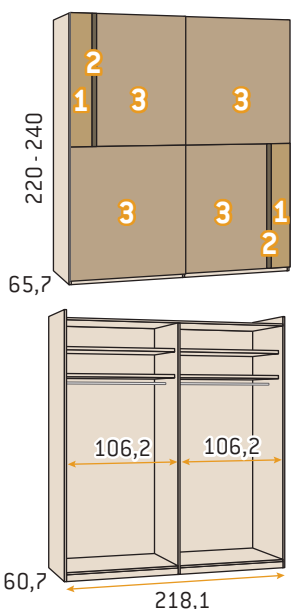

Armario 2 P correderas colgadas Noa 218,1

	Kilos	m ³	Código	Puntos
218,1 x 220				
Armario con casco estándar	176,7	0,538	MJ1714	1088
Armario con casco vacío	157,1	0,499	MJ1714V	1008
<i>Incremento unitario por puerta paneles 3 lacados</i>				101
218,1 x 240				
Armario con casco estándar	205,6	0,618	MJ2714	1190
Armario con casco vacío	168,1	0,535	MJ2714V	1050
<i>Incremento unitario por puerta paneles 3 lacados</i>				106

- Color base: especificar color.
- Color base, laminado o lacado: especificar color.
- Perfiles: especificar color -inox, blanco o pizarra-.

Los armarios 220 llevan un estante superior menos en cada hueco.
Paneles 1 y 2 lacados no incrementan precio.

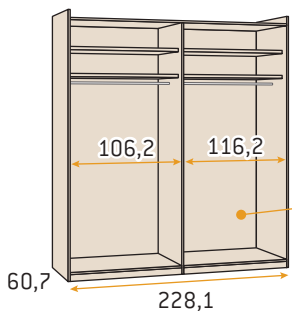
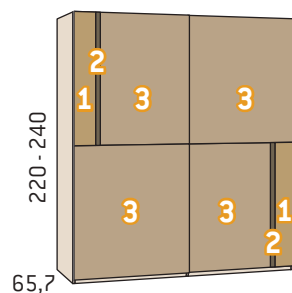

Solo admite
cajoneras
asimétricas

Armario 2 P correderas colgadas Noa 228,1

	Kilos	m ³	Código	Puntos
228,1 x 220				
Armario con casco estándar	182,4	0,556	MJ1715	1104
Armario con casco vacío	161,9	0,515	MJ1715V	1024
<i>Incremento unitario por puerta paneles 3 lacados</i>				101
228,1 x 240				
Armario con casco estándar	211,6	0,639	MJ2715	1206
Armario con casco vacío	173,2	0,553	MJ2715V	1066
<i>Incremento unitario por puerta paneles 3 lacados</i>				106

Color base: especificar color.

Color base, laminado o lacado: especificar color.

Perfiles: especificar color -inox, blanco o pizarra-.

Los armarios 220 llevan un estante superior menos en cada hueco.
 Paneles 1 y 2 lacados no incrementan precio.

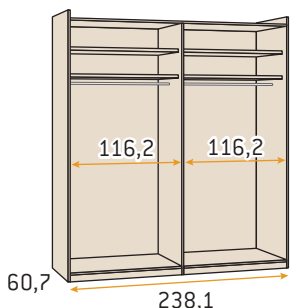
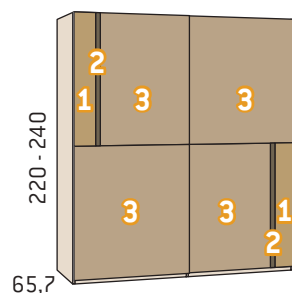

Armario 2 P correderas colgadas Noa 238,1

	Kilos	m ³	Código	Puntos
238,1 x 220				
Armario con casco estándar	188,1	0,574	MJ1716	1120
Armario con casco vacío	166,7	0,531	MJ1716V	1040
<i>Incremento unitario por puerta paneles 3 lacados</i>				101
238,1 x 240				
Armario con casco estándar	217,6	0,660	MJ2716	1222
Armario con casco vacío	178,3	0,571	MJ2716V	1082
<i>Incremento unitario por puerta paneles 3 lacados</i>				106

Color base: especificar color.

Color base, laminado o lacado: especificar color.

Perfiles: especificar color -inox, blanco o pizarra-.

Los armarios 220 llevan un estante superior menos en cada hueco.
 Paneles 1 y 2 lacados no incrementan precio.

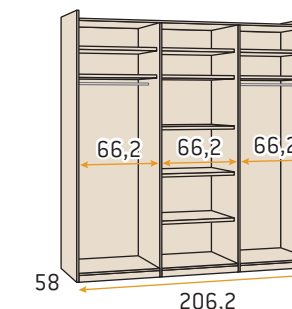
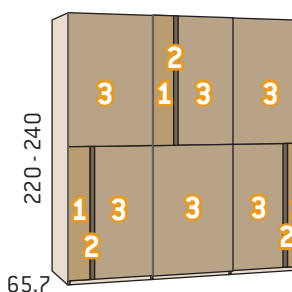

Armario 3 P correderas colgadas Noa 206,2

	Kilos	m ³	Código	Puntos
206,2 x 220				
Armario con casco estándar	204,9	0,581	MJ1717	1402
Armario con casco vacío	168,2	0,506	MJ1717V	1248
<i>Incremento unitario por puerta paneles 3 lacados</i>				88
206,2 x 240				
Armario con casco estándar	235,5	0,653	MJ2717	1531
Armario con casco vacío	180,3	0,538	MJ2717V	1308
<i>Incremento unitario por puerta paneles 3 lacados</i>				90

Color base: especificar color.

Color base, laminado o lacado: especificar color.

Perfiles: especificar color -inox, blanco o pizarra-.

Los armarios 220 llevan un estante superior menos en cada hueco.
 Paneles 1 y 2 lacados no incrementan precio.

Armarios puertas correderas colgadas

Opciones generales pág. 200 - 204
Opciones de interiores predefinidos pág. 298 - 305
Opciones de interiores personalizables pág. 306 - 317

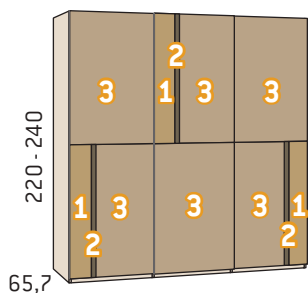

305

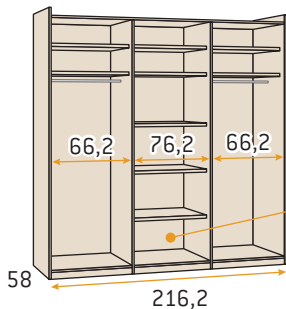

Solo admite
cajoneras
asimétricas

Armario 3 P correderas colgadas Noa 216,2

	Kilos	m ³	Código	Puntos
216,2 x 220				
Armario con casco estándar	213,4	0,605	MJ1718	1424
Armario con casco vacío	173,0	0,523	MJ1718V	1270
<i>Incremento unitario por puerta paneles 3 lacados</i>				88
216,2 x 240				
Armario con casco estándar	245,2	0,687	MJ2718	1553
Armario con casco vacío	185,4	0,555	MJ2718V	1330
<i>Incremento unitario por puerta paneles 3 lacados</i>				90

Color base: especificar color.

Color base, laminado o lacado: especificar color.

Perfiles: especificar color -inox, blanco o pizarra-.

Los armarios 220 llevan un estante superior menos en cada hueco.

Paneles 1 y 2 lacados no incrementan precio.

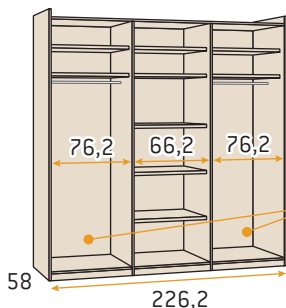
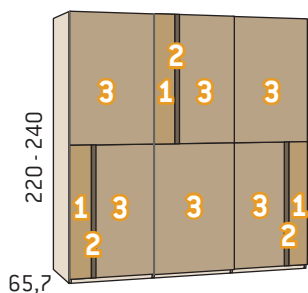

Solo admiten
cajoneras
asimétricas

Armario 3 P correderas colgadas Noa 226,2

	Kilos	m ³	Código	Puntos
226,2 x 220				
Armario con casco estándar	216,4	0,617	MJ1719	1442
Armario con casco vacío	177,7	0,539	MJ1719V	1288
<i>Incremento unitario por puerta paneles 3 lacados</i>				88
226,2 x 240				
Armario con casco estándar	249,4	0,699	MJ2719	1571
Armario con casco vacío	190,5	0,573	MJ2719V	1348
<i>Incremento unitario por puerta paneles 3 lacados</i>				90

Color base: especificar color.

Color base, laminado o lacado: especificar color.

Perfiles: especificar color -inox, blanco o pizarra-.

Los armarios 220 llevan un estante superior menos en cada hueco.

Paneles 1 y 2 lacados no incrementan precio.

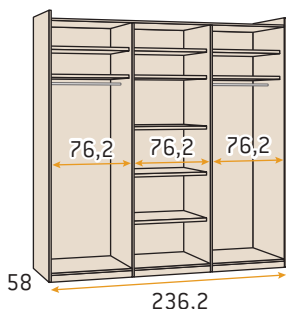
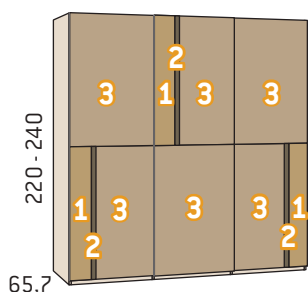

Armario 3 P correderas colgadas Noa 236,2

	Kilos	m ³	Código	Puntos
236,2 x 220				
Armario con casco estándar	224,9	0,641	MJ1720	1460
Armario con casco vacío	182,5	0,556	MJ1720V	1306
<i>Incremento unitario por puerta paneles 3 lacados</i>				88
236,2 x 240				
Armario con casco estándar	259,1	0,722	MJ2720	1589
Armario con casco vacío	195,6	0,590	MJ2720V	1366
<i>Incremento unitario por puerta paneles 3 lacados</i>				90

Color base: especificar color.

Color base, laminado o lacado: especificar color.

Perfiles: especificar color -inox, blanco o pizarra-.

Los armarios 220 llevan un estante superior menos en cada hueco.

Paneles 1 y 2 lacados no incrementan precio.

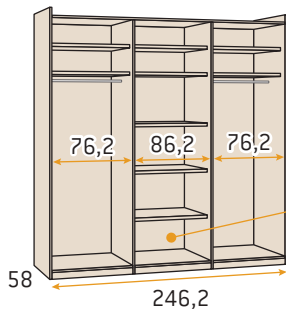
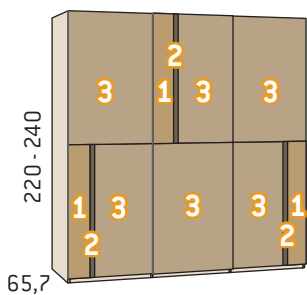

Armario 3 P correderas colgadas Noa 246,2

	Kilos	m ³	Código	Puntos
246,2 x 220				
Armario con casco estándar	233,4	0,665	MJ1721	1478
Armario con casco vacío	187,3	0,572	MJ1721V	1324
<i>Incremento unitario por puerta paneles 3 lacados</i>				101
246,2 x 240				
Armario con casco estándar	268,8	0,756	MJ2721	1607
Armario con casco vacío	200,7	0,608	MJ2721V	1384
<i>Incremento unitario por puerta paneles 3 lacados</i>				106

- Color base: especificar color.
- Color base, laminado o lacado: especificar color.
- Perfiles: especificar color -inox, blanco o pizarra-.

Los armarios 220 llevan un estante superior menos en cada hueco.
 Paneles 1 y 2 lacados no incrementan precio.

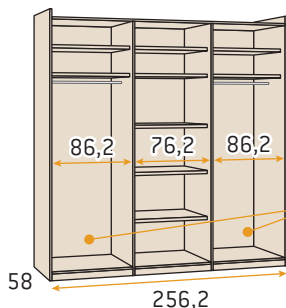
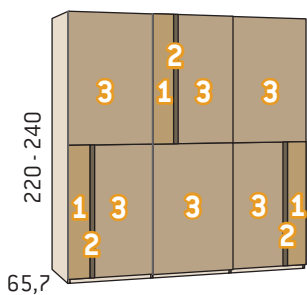

Armario 3 P correderas colgadas Noa 256,2

	Kilos	m ³	Código	Puntos
256,2 x 220				
Armario con casco estándar	236,3	0,678	MJ1722	1496
Armario con casco vacío	192,1	0,589	MJ1722V	1342
<i>Incremento unitario por puerta paneles 3 lacados</i>				101
256,2 x 240				
Armario con casco estándar	273,0	0,768	MJ2722	1625
Armario con casco vacío	205,8	0,625	MJ2722V	1402
<i>Incremento unitario por puerta paneles 3 lacados</i>				106

- Color base: especificar color.
- Color base, laminado o lacado: especificar color.
- Perfiles: especificar color -inox, blanco o pizarra-.

Los armarios 220 llevan un estante superior menos en cada hueco.
 Paneles 1 y 2 lacados no incrementan precio.

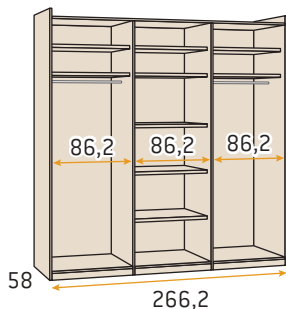
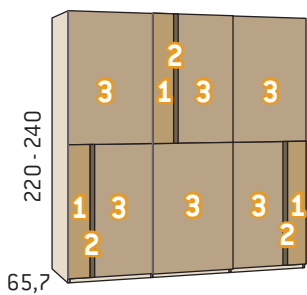

Armario 3 P correderas colgadas Noa 266,2

	Kilos	m ³	Código	Puntos
266,2 x 220				
Armario con casco estándar	244,8	0,702	MJ1723	1514
Armario con casco vacío	196,9	0,606	MJ1723V	1360
<i>Incremento unitario por puerta paneles 3 lacados</i>				101
266,2 x 240				
Armario con casco estándar	282,7	0,791	MJ2723	1643
Armario con casco vacío	210,9	0,643	MJ2723V	1420
<i>Incremento unitario por puerta paneles 3 lacados</i>				106

- Color base: especificar color.
- Color base, laminado o lacado: especificar color.
- Perfiles: especificar color -inox, blanco o pizarra-.

Los armarios 220 llevan un estante superior menos en cada hueco.
 Paneles 1 y 2 lacados no incrementan precio.

Armarios puertas correderas colgadas

Opciones generales pág. 200 - 204
Opciones de interiores predefinidos pág. 298 - 305
Opciones de interiores personalizables pág. 306 - 317

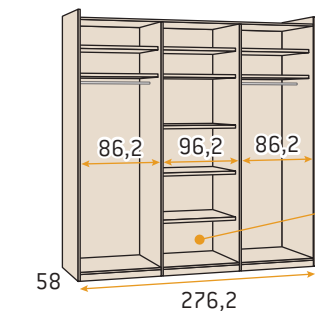
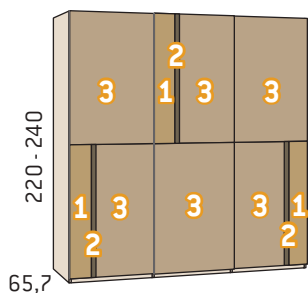

Solo admite
cajoneras
asimétricas

Armario 3 P correderas colgadas Noa 276,2

	Kilos	m ³	Código	Puntos
276,2 x 220				
Armario con casco estándar	253,3	0,726	MJ1724	1548
Armario con casco vacío	201,7	0,622	MJ1724V	1378
<i>Incremento unitario por puerta paneles 3 lacados</i>				101
276,2 x 240				
Armario con casco estándar	296,5	0,825	MJ2724	1681
Armario con casco vacío	216,0	0,660	MJ2724V	1438
<i>Incremento unitario por puerta paneles 3 lacados</i>				106

Color base: especificar color.

Color base, laminado o lacado: especificar color.

Perfiles: especificar color -inox, blanco o pizarra-.

Los armarios 220 llevan un estante superior menos en cada hueco.

Paneles 1 y 2 lacados no incrementan precio.

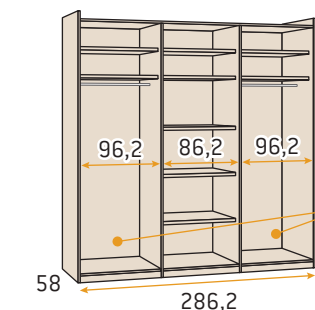
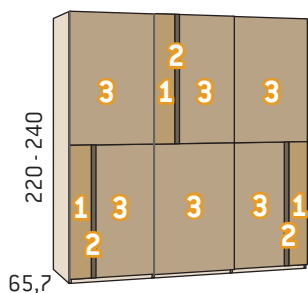

Solo admiten
cajoneras
asimétricas

Armario 3 P correderas colgadas Noa 286,2

	Kilos	m ³	Código	Puntos
286,2 x 220				
Armario con casco estándar	256,3	0,739	MJ1725	1560
Armario con casco vacío	206,5	0,639	MJ1725V	1396
<i>Incremento unitario por puerta paneles 3 lacados</i>				101
286,2 x 240				
Armario con casco estándar	296,7	0,844	MJ2725	1697
Armario con casco vacío	221,1	0,678	MJ2725V	1456
<i>Incremento unitario por puerta paneles 3 lacados</i>				106

Color base: especificar color.

Color base, laminado o lacado: especificar color.

Perfiles: especificar color -inox, blanco o pizarra-.

Los armarios 220 llevan un estante superior menos en cada hueco.

Paneles 1 y 2 lacados no incrementan precio.

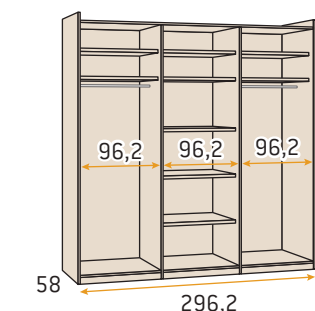
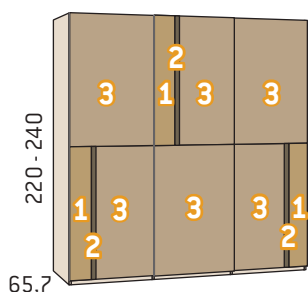

Armario 3 P correderas colgadas Noa 296,2

	Kilos	m ³	Código	Puntos
296,2 x 220				
Armario con casco estándar	264,8	0,763	MJ1726	1594
Armario con casco vacío	211,3	0,655	MJ1726V	1414
<i>Incremento unitario por puerta paneles 3 lacados</i>				101
296,2 x 240				
Armario con casco estándar	306,4	0,860	MJ2726	1735
Armario con casco vacío	226,2	0,695	MJ2726V	1474
<i>Incremento unitario por puerta paneles 3 lacados</i>				106

Color base: especificar color.

Color base, laminado o lacado: especificar color.

Perfiles: especificar color -inox, blanco o pizarra-.

Los armarios 220 llevan un estante superior menos en cada hueco.

Paneles 1 y 2 lacados no incrementan precio.

Cosmo

by Eos

Armarios
puertas correderas
embutidas al suelo

Perfilería en inox

Autocierre suave incluido

Interiores de armario y cascos en todos los acabados base

Complementos interiores con posibilidad de combinar distintos acabados base

Puertas opción de color en base, laminado o lacado

Distintos modelos de puertas:

1 panel - 2 paneles y franja - Icon - franja inferior - franja vertical - Noa

Altura con opción de 219 a 260

Amplia gama de anchos de armarios con incrementos de medida de ancho de 10 en 10 cm.

Remates para empotrar los armarios (pág. 317 - 319)

Traseras de 6 mm. y costados de 30 mm. con ranuras para montaje opcional por el frente

Regulador de altura incluido de serie



Información **importante**

Armarios puertas correderas embutidas al suelo

- **Altura mínima de montaje:** 4 cm. más que la altura del armario.
- **Anchura mínima de montaje:** 5 cm. más que el ancho del armario.
- Sistema de trasera con ranuras para montaje opcional por el frente.
- Reguladores de altura incluidos de serie.
- En armarios con huecos desiguales hay que utilizar para los huecos grandes cajoneras y bandejas extraíbles asimétricas.
- Opciones de interiores predefinidos pág. 298 - 305
- Opciones de interiores personalizables pág. 306 - 317

Ejemplo de armario con huecos desiguales y cajonera interior asimétrica



Reducciones especiales

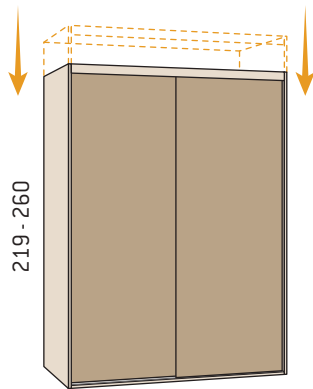

Modificación de alto

No permite reducción de zócalo
Para modificación de alto utilizar códigos acabados en **EA** ya tarifados

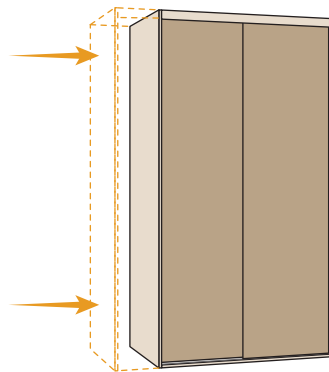

Reducción de ancho

Afecta a todas las puertas
Incrementa el precio del armario
120 puntos

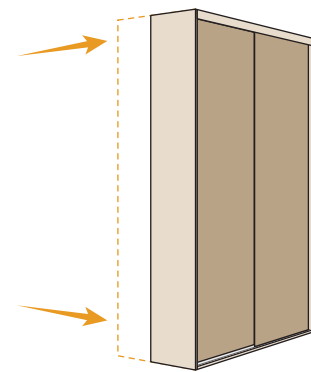

Reducción de fondo

Incrementa el precio del armario
100 puntos

Cajeados especiales

	Puntos	
	Cajeadado sencillo	Cajeadado doble
Armarios de 2 puertas	80	95
Armarios de 3 puertas	100	125

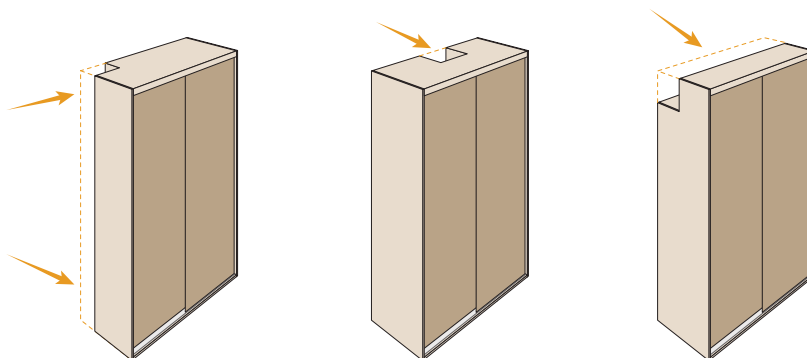

Para modificaciones no especificadas consultar con fábrica.

Incremento unitario para **puertas con luna total** para modelos: **2 paneles y franja, puertas Icon, puerta franja inferior, puerta Noa**

Los modelos de armario **2 paneles y franja, puertas Icon, puerta franja inferior y puerta Noa** que quieran sustituir alguna de sus puertas por una puerta con luna total tendrán el siguiente incremento:

	Puntos
Altura 236	
Puertas 2 paneles y franja	98
Puertas Icon	30

	Puntos
Altura 236	
Puertas franja inferior	105
Puertas Noa	85

En armarios **2 paneles y franja** la opción **franja en espejo** no incrementa precio.

Opción **iluminación con barra de led** para interior de armarios

Válido para todos los armarios.

Activación por sensor térmico.

Recomendamos utilizar una barra de led por cuerpo de armario.

La barra de led se embute por defecto en los costados indicados en los dibujos explicativos.

Armarios con 2 barras de led incrementan su precio en **240 puntos**.

Armarios con 3 barras de led incrementan su precio en **330 puntos**.

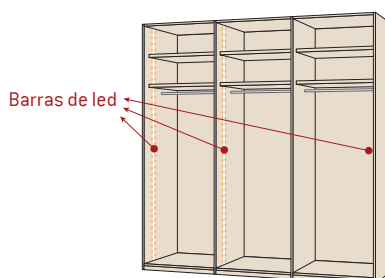
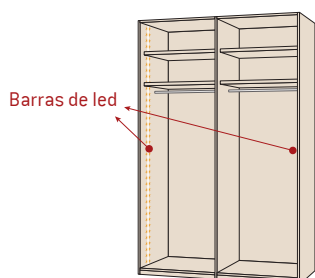

Armarios puertas correderas embutidas al suelo

Casco vacío

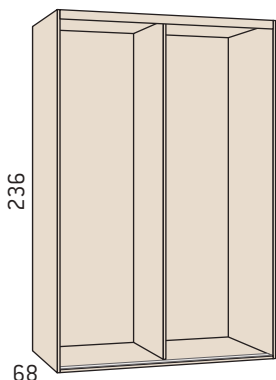

Casco estándar

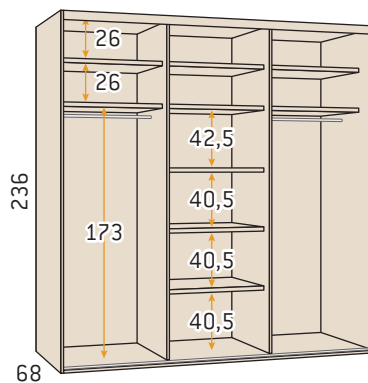
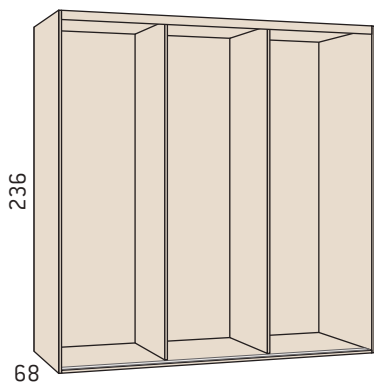
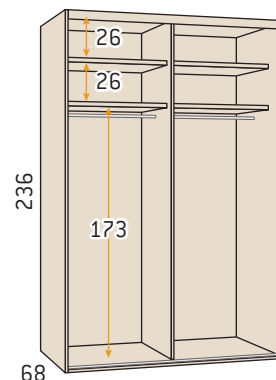

Fondo útil de armarios con puertas correderas embutidas al suelo 55,5 cm.

Mecanizado de costados para armarios puertas correderas embutidas al suelo

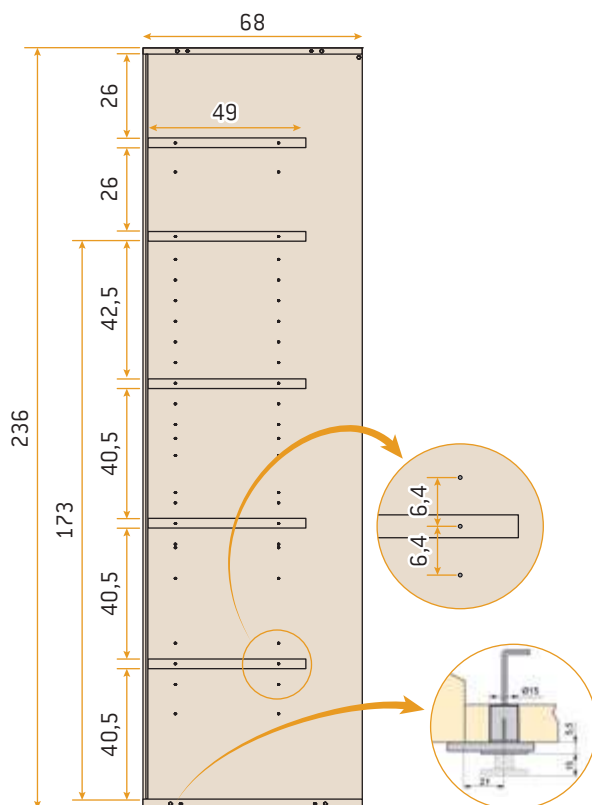

Reguladores de altura para armarios con puertas correderas embutidas
De serie con armarios puertas correderas embutidas

Opciones de puertas correderas embutidas al suelo



1 panel base



2 paneles y franja



Puerta franja vertical



1 panel con luna



Puerta Icon.
**Detalle Icon siempre
cristal lacado**



Puerta franja vertical con luna



1 panel lacado



Puerta franja inferior



Puerta Noa

Armarios puertas correderas embutidas al suelo

Opciones generales pág. 252 - 255
 Opciones de interiores predefinidos pág. 298 - 305
 Opciones de interiores personalizables pág. 306 - 317

30€

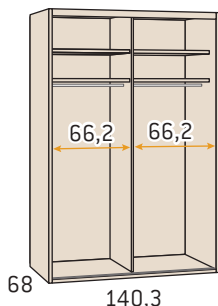
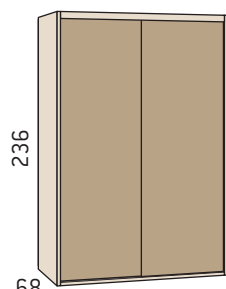

Armario 2 puertas correderas embutidas al suelo 1 panel 140,3

	Kilos	m ³	Código	Puntos
140,3 x 236				
Armario con casco estándar	157,8	0,498	MJ2801	926
Armario con casco vacío	133,2	0,442	MJ2801V	818
140,3 x especial de alto de 219 a 260				
Armario con casco estándar	157,8	0,498	MJ2801EA	1086
Armario con casco vacío	133,2	0,442	MJ2801VEA	978
<i>Incremento unitario por puerta lacada</i>				110
<i>Incremento unitario por puerta con luna</i>				105

- Color base: especificar color.
- Color base, laminado, lacado o luna: especificar color.
- Perfiles color inox.

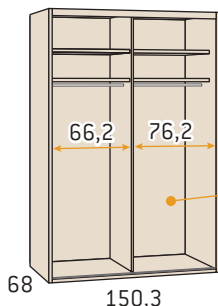
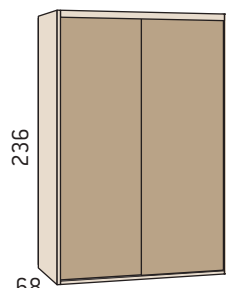

Solo admite cajoneras asimétricas

Armario 2 puertas correderas embutidas al suelo 1 panel 150,3

	Kilos	m ³	Código	Puntos
150,3 x 236				
Armario con casco estándar	164,8	0,522	MJ2802	947
Armario con casco vacío	138,4	0,462	MJ2802V	839
150,3 x especial de alto de 219 a 260				
Armario con casco estándar	164,8	0,522	MJ2802EA	1107
Armario con casco vacío	138,4	0,462	MJ2802VEA	999
<i>Incremento unitario por puerta lacada</i>				110
<i>Incremento unitario por puerta con luna</i>				105

- Color base: especificar color.
- Color base, laminado, lacado o luna: especificar color.
- Perfiles color inox.

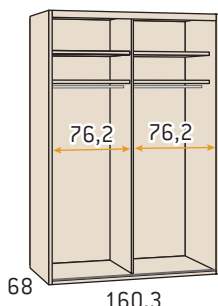
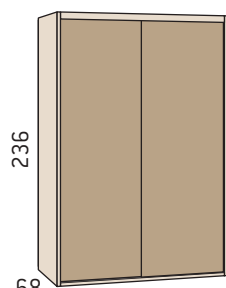

Armario 2 puertas correderas embutidas al suelo 1 panel 160,3

	Kilos	m ³	Código	Puntos
160,3 x 236				
Armario con casco estándar	171,9	0,548	MJ2803	968
Armario con casco vacío	143,8	0,484	MJ2803V	860
160,3 x especial de alto de 219 a 260				
Armario con casco estándar	171,9	0,548	MJ2803EA	1128
Armario con casco vacío	143,8	0,484	MJ2803VEA	1020
<i>Incremento unitario por puerta lacada</i>				110
<i>Incremento unitario por puerta con luna</i>				105

- Color base: especificar color.
- Color base, laminado, lacado o luna: especificar color.
- Perfiles color inox.

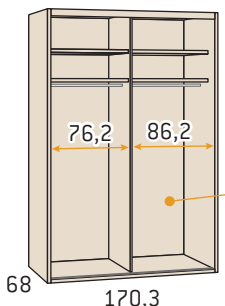
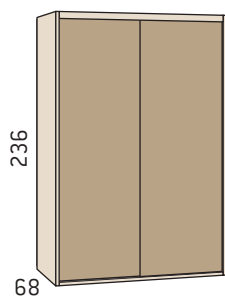

Solo admite cajoneras asimétricas

Armario 2 puertas correderas embutidas al suelo 1 panel 170,3

	Kilos	m ³	Código	Puntos
170,3 x 236				
Armario con casco estándar	181,0	0,572	MJ2804	989
Armario con casco vacío	149,0	0,504	MJ2804V	881
170,3 x especial de alto de 219 a 260				
Armario con casco estándar			MJ2804EA	1149
Armario con casco vacío			MJ2804VEA	1041
<i>Incremento unitario por puerta lacada</i>				126
<i>Incremento unitario por puerta con luna</i>				116

- Color base: especificar color.
- Color base, laminado, lacado o luna: especificar color.
- Perfiles color inox.

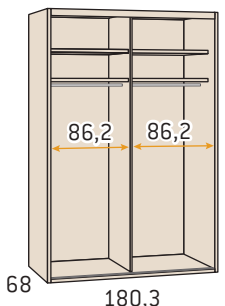
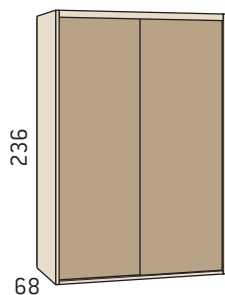

Armario 2 puertas correderas embutidas al suelo 1 panel 180,3

	Kilos	m ³	Código	Puntos
180,3 x 236				
Armario con casco estándar	186,0	0,598	MJ2805	1010
Armario con casco vacío	154,1	0,526	MJ2805V	902
180,3 x especial de alto de 219 a 260				
Armario con casco estándar	186,0	0,598	MJ2805EA	1180
Armario con casco vacío	154,1	0,526	MJ2805VEA	1072
<i>Incremento unitario por puerta lacada</i>				126
<i>Incremento unitario por puerta con luna</i>				116

- Color base: especificar color.
- Color base, laminado, lacado o luna: especificar color.
- Perfiles color inox.

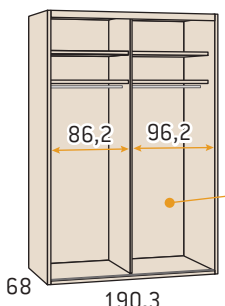
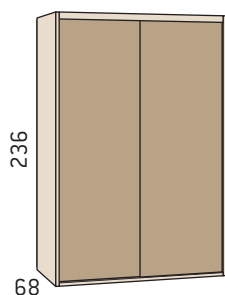

Solo admite cajoneras asimétricas

Armario 2 puertas correderas embutidas al suelo 1 panel 190,3

	Kilos	m ³	Código	Puntos
190,3 x 236				
Armario con casco estándar	193,1	0,623	MJ2806	1037
Armario con casco vacío	159,2	0,547	MJ2806V	920
190,3 x especial de alto de 219 a 260				
Armario con casco estándar	193,1	0,623	MJ2806EA	1207
Armario con casco vacío	159,2	0,547	MJ2806VEA	1090
<i>Incremento unitario por puerta lacada</i>				126
<i>Incremento unitario por puerta con luna</i>				116

- Color base: especificar color.
- Color base, laminado, lacado o luna: especificar color.
- Perfiles color inox.

Armarios puertas correderas embutidas al suelo

Opciones generales [pág. 252 - 255](#)
 Opciones de interiores predefinidos [pág. 298 - 305](#)
 Opciones de interiores personalizables [pág. 306 - 317](#)

306

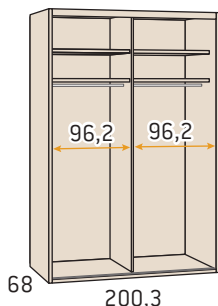
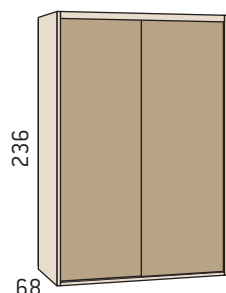

Armario 2 puertas correderas embutidas al suelo 1 panel 200,3

	Kilos	m ³	Código	Puntos
200,3 x 236				
Armario con casco estándar	200,2	0,650	MJ2807	1070
Armario con casco vacío	164,6	0,570	MJ2807V	944
200,3 x especial de alto de 219 a 260				
Armario con casco estándar	200,2	0,650	MJ2807EA	1240
Armario con casco vacío	164,6	0,570	MJ2807VEA	1114
<i>Incremento unitario por puerta lacada</i>				126
<i>Incremento unitario por puerta con luna</i>				116

- Color base: especificar color.
- Color base, laminado, lacado o luna: especificar color.
- Perfiles color inox.

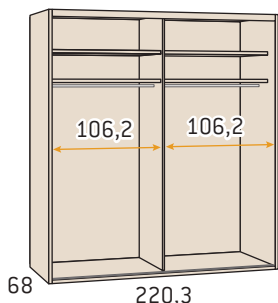
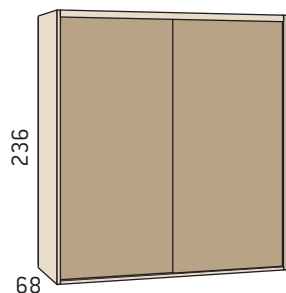

Armario 2 puertas correderas embutidas al suelo 1 panel 220,3

	Kilos	m ³	Código	Puntos
220,3 x 236				
Armario con casco estándar	200,2	0,650	MJ2808	1125
Armario con casco vacío	164,6	0,570	MJ2808V	985
220,3 x especial de alto de 219 a 260				
Armario con casco estándar	200,2	0,650	MJ2808EA	1305
Armario con casco vacío	164,6	0,570	MJ2808VEA	1165
<i>Incremento unitario por puerta lacada</i>				126
<i>Incremento unitario por puerta con luna</i>				130

- Color base: especificar color.
- Color base, laminado, lacado o luna: especificar color.
- Perfiles color inox.

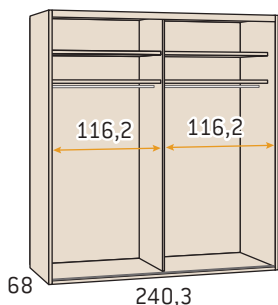
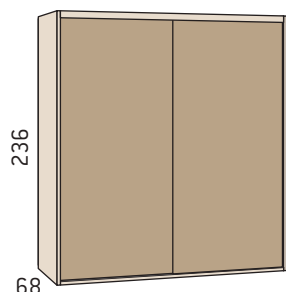

Armario 2 puertas correderas embutidas al suelo 1 panel 240,3

	Kilos	m ³	Código	Puntos
240,3 x 236				
Armario con casco estándar	200,2	0,650	MJ2809	1167
Armario con casco vacío	164,6	0,570	MJ2809V	1027
240,3 x especial de alto de 219 a 260				
Armario con casco estándar	200,2	0,650	MJ2809EA	1347
Armario con casco vacío	164,6	0,570	MJ2809VEA	1207
<i>Incremento unitario por puerta lacada</i>				126
<i>Incremento unitario por puerta con luna</i>				130

- Color base: especificar color.
- Color base, laminado, lacado o luna: especificar color.
- Perfiles color inox.

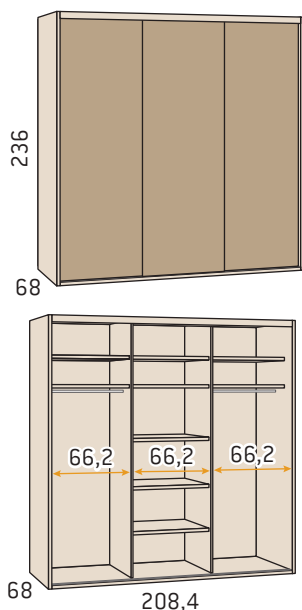

Armario 3 puertas correderas embutidas al suelo 1 panel 208,4

	Kilos	m ³	Código	Puntos
208,4 x 236				
Armario con casco estándar	242,0	0,724	MJ2810	1365
Armario con casco vacío	186,8	0,610	MJ2810V	1142
208,4 x especial de alto de 219 a 260				
Armario con casco estándar	242,0	0,724	MJ2810EA	1605
Armario con casco vacío	186,8	0,610	MJ2810VEA	1382
<i>Incremento unitario por puerta lacada</i>				110
<i>Incremento unitario por puerta con luna</i>				110

- Color base: especificar color.
- Color base, laminado, lacado o luna: especificar color.
- Perfiles color inox.

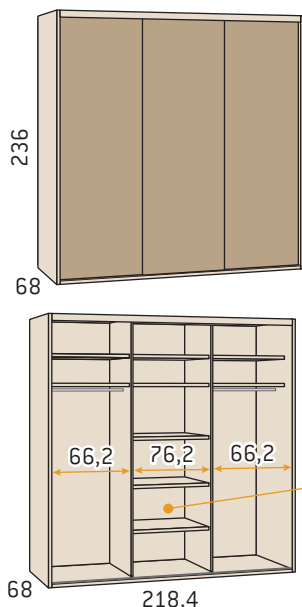

Armario 3 puertas correderas embutidas al suelo 1 panel 218,4

	Kilos	m ³	Código	Puntos
218,4 x 236				
Armario con casco estándar	250,0	0,751	MJ2811	1385
Armario con casco vacío	192,0	0,631	MJ2811V	1162
218,4 x especial de alto de 219 a 260				
Armario con casco estándar	250,0	0,751	MJ2811EA	1625
Armario con casco vacío	192,0	0,631	MJ2811VEA	1402
<i>Incremento unitario por puerta lacada</i>				110
<i>Incremento unitario por puerta con luna</i>				110

- Color base: especificar color.
- Color base, laminado, lacado o luna: especificar color.
- Perfiles color inox.

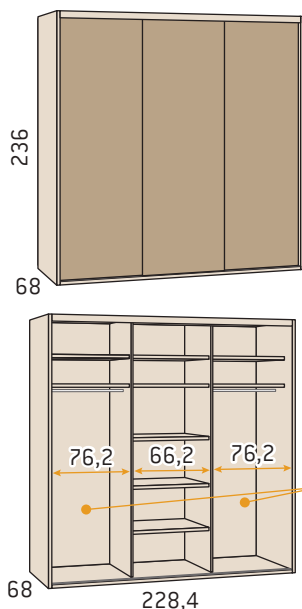

Armario 3 puertas correderas embutidas al suelo 1 panel 228,4

	Kilos	m ³	Código	Puntos
228,4 x 236				
Armario con casco estándar	258,0	0,778	MJ2812	1405
Armario con casco vacío	197,3	0,652	MJ2812V	1182
228,4 x especial de alto de 219 a 260				
Armario con casco estándar	258,0	0,778	MJ2812EA	1645
Armario con casco vacío	197,3	0,652	MJ2812VEA	1422
<i>Incremento unitario por puerta lacada</i>				110
<i>Incremento unitario por puerta con luna</i>				110

- Color base: especificar color.
- Color base, laminado, lacado o luna: especificar color.
- Perfiles color inox.

Armarios puertas correderas embutidas al suelo

Opciones generales pág. 252 - 255
 Opciones de interiores predefinidos pág. 298 - 305
 Opciones de interiores personalizables pág. 306 - 317

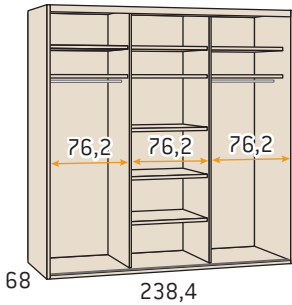
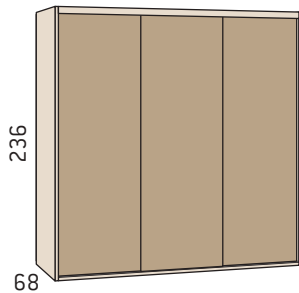

Armario 3 puertas correderas embutidas al suelo 1 panel 238,4

	Kilos	m ³	Código	Puntos
238,4 x 236				
Armario con casco estándar	266,0	0,805	MJ2813	1425
Armario con casco vacío	202,3	0,673	MJ2813V	1202
238,4 x especial de alto de 219 a 260				
Armario con casco estándar	266,0	0,805	MJ2813EA	1665
Armario con casco vacío	202,3	0,673	MJ2813VEA	1442
<i>Incremento unitario por puerta lacada</i>				110
<i>Incremento unitario por puerta con luna</i>				110

- Color base: especificar color.
- Color base, laminado, lacado o luna: especificar color.
- Perfiles color inox.

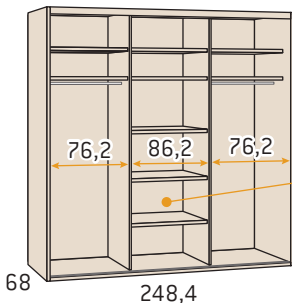
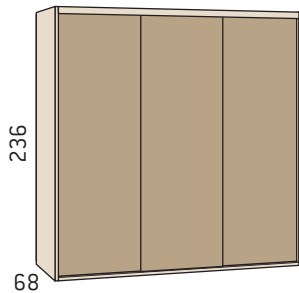

Solo admite cajoneras asimétricas

Armario 3 puertas correderas embutidas al suelo 1 panel 248,4

	Kilos	m ³	Código	Puntos
248,4 x 236				
Armario con casco estándar	274,0	0,831	MJ2814	1445
Armario con casco vacío	207,7	0,694	MJ2814V	1222
248,4 x especial de alto de 219 a 260				
Armario con casco estándar	274,0	0,831	MJ2814EA	1705
Armario con casco vacío	207,7	0,694	MJ2814VEA	1482
<i>Incremento unitario por puerta lacada</i>				126
<i>Incremento unitario por puerta con luna</i>				116

- Color base: especificar color.
- Color base, laminado, lacado o luna: especificar color.
- Perfiles color inox.

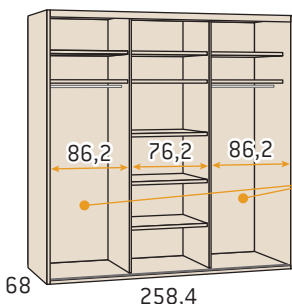
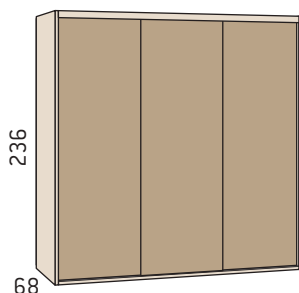

Solo admiten cajoneras asimétricas

Armario 3 puertas correderas embutidas al suelo 1 panel 258,4

	Kilos	m ³	Código	Puntos
258,4 x 236				
Armario con casco estándar	282,0	0,857	MJ2815	1465
Armario con casco vacío	213,0	0,715	MJ2815V	1242
258,4 x especial de alto de 219 a 260				
Armario con casco estándar	282,0	0,857	MJ2815EA	1725
Armario con casco vacío	213,0	0,715	MJ2815VEA	1502
<i>Incremento unitario por puerta lacada</i>				126
<i>Incremento unitario por puerta con luna</i>				116

- Color base: especificar color.
- Color base, laminado, lacado o luna: especificar color.
- Perfiles color inox.

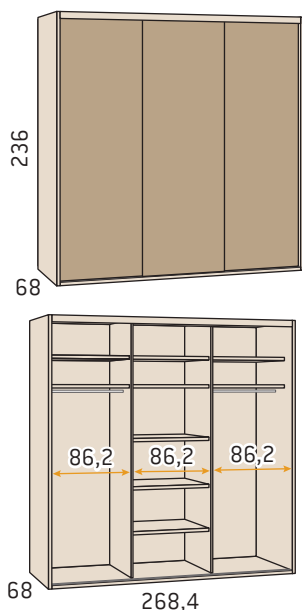

Armario 3 puertas correderas embutidas al suelo 1 panel 268,4

	Kilos	m ³	Código	Puntos
268,4 x 236				
Armario con casco estándar	290,0	0,883	MJ2816	1485
Armario con casco vacío	218,1	0,736	MJ2816V	1262
268,4 x especial de alto de 219 a 260				
Armario con casco estándar	290,0	0,883	MJ2816EA	1745
Armario con casco vacío	218,1	0,736	MJ2816VEA	1522
<i>Incremento unitario por puerta lacada</i>				126
<i>Incremento unitario por puerta con luna</i>				116

- Color base: especificar color.
- Color base, laminado, lacado o luna: especificar color.
- Perfiles color inox.

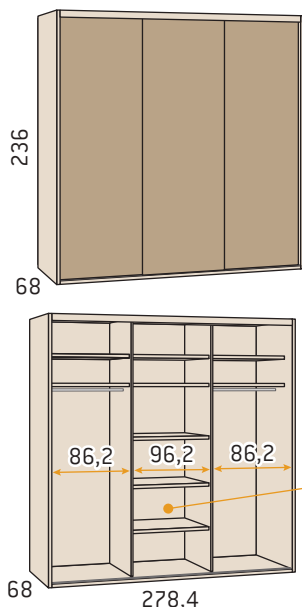

Armario 3 puertas correderas embutidas al suelo 1 panel 278,4

	Kilos	m ³	Código	Puntos
278,4 x 236				
Armario con casco estándar	298,0	0,911	MJ2817	1525
Armario con casco vacío	223,1	0,758	MJ2817V	1282
278,4 x especial de alto de 219 a 260				
Armario con casco estándar	298,0	0,911	MJ2817EA	1785
Armario con casco vacío	223,1	0,758	MJ2817VEA	1542
<i>Incremento unitario por puerta lacada</i>				126
<i>Incremento unitario por puerta con luna</i>				116

- Color base: especificar color.
- Color base, laminado, lacado o luna: especificar color.
- Perfiles color inox.

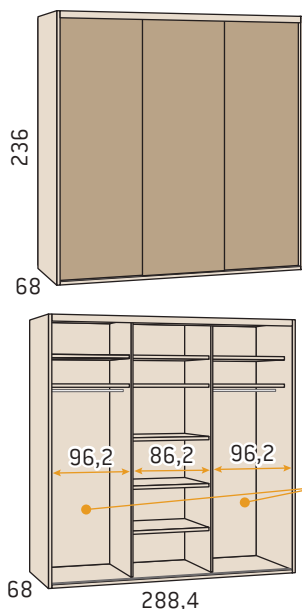

Armario 3 puertas correderas embutidas al suelo 1 panel 288,4

	Kilos	m ³	Código	Puntos
288,4 x 236				
Armario con casco estándar	306,0	0,939	MJ2818	1544
Armario con casco vacío	228,5	0,780	MJ2818V	1303
288,4 x especial de alto de 219 a 260				
Armario con casco estándar	306,0	0,939	MJ2818EA	1804
Armario con casco vacío	228,5	0,780	MJ2818VEA	1563
<i>Incremento unitario por puerta lacada</i>				126
<i>Incremento unitario por puerta con luna</i>				116

- Color base: especificar color.
- Color base, laminado, lacado o luna: especificar color.
- Perfiles color inox.

Armarios puertas correderas embutidas al suelo

Opciones generales [pág. 252 - 255](#)
 Opciones de interiores predefinidos [pág. 298 - 305](#)
 Opciones de interiores personalizables [pág. 306 - 317](#)

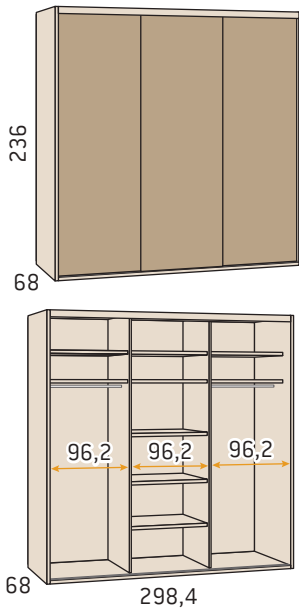

Armario 3 puertas correderas embutidas al suelo 1 panel 298,4

	Kilos	m ³	Código	Puntos
298,4 x 236				
Armario con casco estándar	314,0	0,967	MJ2819	1584
Armario con casco vacío	234,0	0,802	MJ2819V	1323
298,4 x especial de alto de 219 a 260				
Armario con casco estándar			MJ2819EA	1844
Armario con casco vacío			MJ2819VEA	1583
<i>Incremento unitario por puerta lacada</i>				126
<i>Incremento unitario por puerta con luna</i>				116

- Color base: especificar color.
- Color base, laminado, lacado o luna: especificar color.
- Perfiles color inox.

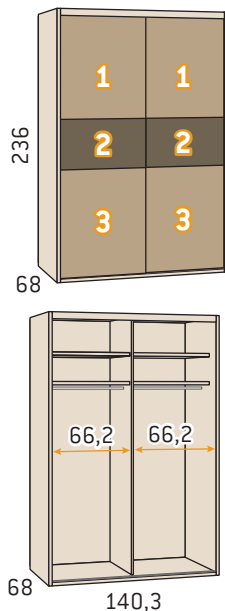

Armario 2 puertas correderas embutidas al suelo 2 paneles y franja 140,3

	Kilos	m ³	Código	Puntos
140,3 x 236				
Armario con casco estándar	157,8	0,498	MJ2820	981
Armario con casco vacío	133,2	0,442	MJ2820V	873
140,3 x especial de alto de 219 a 260				
Armario con casco estándar	157,8	0,498	MJ2820EA	1141
Armario con casco vacío	133,2	0,442	MJ2820VEA	1033
<i>Incremento unitario por puerta paneles 1 y 3 lacados</i>				100

- Color base: especificar color.
- Color base, laminado o lacado: especificar color.
- Perfiles color inox.

Paneles 2 lacados o cristal espejo, no incrementa precio.

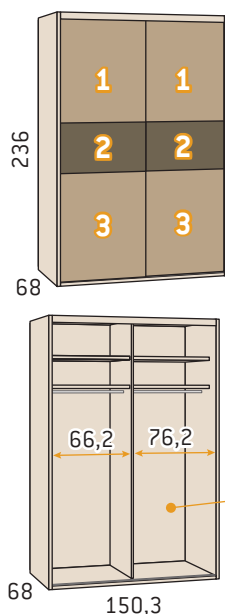

Armario 2 puertas correderas embutidas al suelo 2 paneles y franja 150,3

	Kilos	m ³	Código	Puntos
150,3 x 236				
Armario con casco estándar	164,8	0,522	MJ2821	1002
Armario con casco vacío	138,4	0,462	MJ2821V	894
150,3 x especial de alto de 219 a 260				
Armario con casco estándar	164,8	0,522	MJ2821EA	1162
Armario con casco vacío	138,4	0,462	MJ2821VEA	1054
<i>Incremento unitario por puerta paneles 1 y 3 lacados</i>				100

- Color base: especificar color.
- Color base, laminado o lacado: especificar color.
- Perfiles color inox.

Paneles 2 lacados o cristal espejo, no incrementa precio.

Solo admite cajoneras asimétricas

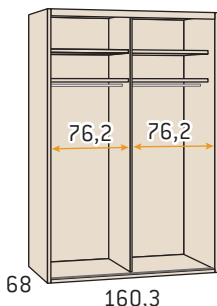
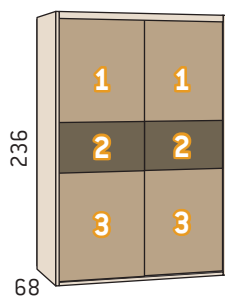

Armario 2 puertas correderas embutidas al suelo 2 paneles y franja 160,3

	Kilos	m ³	Código	Puntos
160,3 x 236				
Armario con casco estándar	171,9	0,548	MJ2822	1023
Armario con casco vacío	143,8	0,484	MJ2822V	915
160,3 x especial de alto de 219 a 260				
Armario con casco estándar	171,9	0,548	MJ2822EA	1183
Armario con casco vacío	143,8	0,484	MJ2822VEA	1075
<i>Incremento unitario por puerta paneles 1 y 3 lacados</i>				100

- Color base: especificar color.
- Color base, laminado o lacado: especificar color.
- Perfiles color inox.

Paneles 2 lacados o cristal espejo, no incrementa precio.

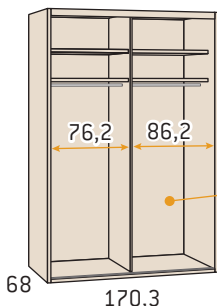
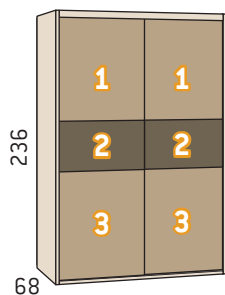

Solo admite cajoneras asimétricas

Armario 2 puertas correderas embutidas al suelo 2 paneles y franja 170,3

	Kilos	m ³	Código	Puntos
170,3 x 236				
Armario con casco estándar	181,0	0,572	MJ2823	1044
Armario con casco vacío	149,0	0,504	MJ2823V	936
170,3 x especial de alto de 219 a 260				
Armario con casco estándar	181,0	0,572	MJ2823EA	1204
Armario con casco vacío	149,0	0,504	MJ2823VEA	1096
<i>Incremento unitario por puerta paneles 1 y 3 lacados</i>				100

- Color base: especificar color.
- Color base, laminado o lacado: especificar color.
- Perfiles color inox.

Paneles 2 lacados o cristal espejo, no incrementa precio.

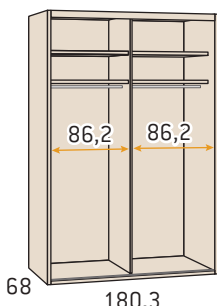
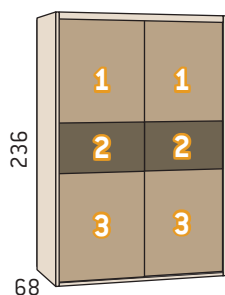

Armario 2 puertas correderas embutidas al suelo 2 paneles y franja 180,3

	Kilos	m ³	Código	Puntos
180,3 x 236				
Armario con casco estándar	186,0	0,598	MJ2824	1065
Armario con casco vacío	154,1	0,526	MJ2824V	957
180,3 x especial de alto de 219 a 260				
Armario con casco estándar	186,0	0,598	MJ2824EA	1235
Armario con casco vacío	154,1	0,526	MJ2824VEA	1127
<i>Incremento unitario por puerta paneles 1 y 3 lacados</i>				100

- Color base: especificar color.
- Color base, laminado o lacado: especificar color.
- Perfiles color inox.

Paneles 2 lacados o cristal espejo, no incrementa precio.

Armarios puertas correderas embutidas al suelo

Opciones generales pág. 252 - 255
 Opciones de interiores predefinidos pág. 298 - 305
 Opciones de interiores personalizables pág. 306 - 317

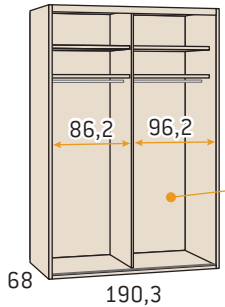
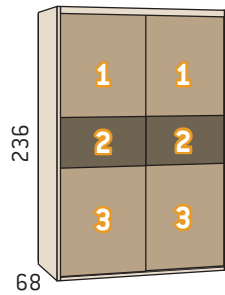

Solo admite cajoneras asimétricas

Armario 2 puertas correderas embutidas al suelo 2 paneles y franja 190,3

	Kilos	m ³	Código	Puntos
190,3 x 236				
Armario con casco estándar	193,1	0,623	MJ2825	1092
Armario con casco vacío	159,2	0,547	MJ2825V	975
190,3 x especial de alto de 219 a 260				
Armario con casco estándar	193,1	0,623	MJ2825EA	1262
Armario con casco vacío	159,2	0,547	MJ2825VEA	1145
<i>Incremento unitario por puerta paneles 1 y 3 lacados</i>				100

Color base: especificar color.

Color base, laminado o lacado: especificar color.

Perfiles color inox.

Paneles 2 lacados o cristal espejo, no incrementa precio.

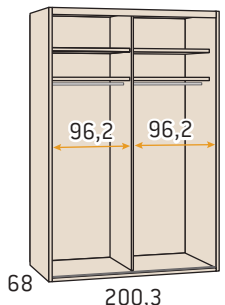
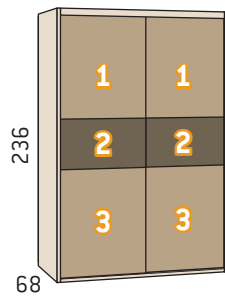

Armario 2 puertas correderas embutidas al suelo 2 paneles y franja 200,3

	Kilos	m ³	Código	Puntos
200,3 x 236				
Armario con casco estándar	200,2	0,650	MJ2826	1125
Armario con casco vacío	164,6	0,570	MJ2826V	999
200,3 x especial de alto de 219 a 260				
Armario con casco estándar	200,2	0,650	MJ2826EA	1295
Armario con casco vacío	164,6	0,570	MJ2826VEA	1169
<i>Incremento unitario por puerta paneles 1 y 3 lacados</i>				100

Color base: especificar color.

Color base, laminado o lacado: especificar color.

Perfiles color inox.

Paneles 2 lacados o cristal espejo, no incrementa precio.

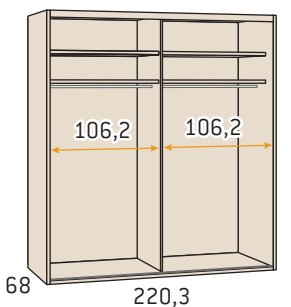
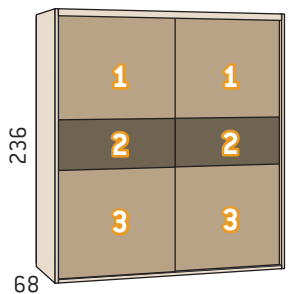

Armario 2 puertas correderas embutidas al suelo 2 paneles y franja 220,3

	Kilos	m ³	Código	Puntos
220,3 x 236				
Armario con casco estándar	200,2	0,650	MJ2827	1180
Armario con casco vacío	164,6	0,570	MJ2827V	1040
220,3 x especial de alto de 219 a 260				
Armario con casco estándar	200,2	0,650	MJ2827EA	1360
Armario con casco vacío	164,6	0,570	MJ2827VEA	1220
<i>Incremento unitario por puerta paneles 1 y 3 lacados</i>				100

Color base: especificar color.

Color base, laminado o lacado: especificar color.

Perfiles color inox.

Paneles 2 lacados o cristal espejo, no incrementa precio.

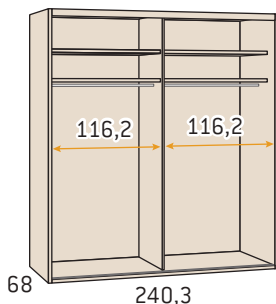
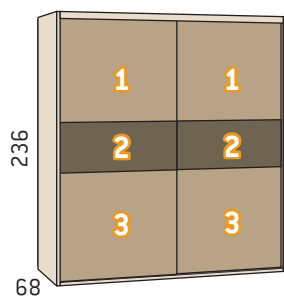

Armario 2 puertas correderas embutidas al suelo 2 paneles y franja 240,3

	Kilos	m ³	Código	Puntos
240,3 x 236				
Armario con casco estándar	200,2	0,650	MJ2828	1222
Armario con casco vacío	164,6	0,570	MJ2828V	1082
240,3 x especial de alto de 219 a 260				
Armario con casco estándar	200,2	0,650	MJ2828EA	1402
Armario con casco vacío	164,6	0,570	MJ2828VEA	1262
<i>Incremento unitario por puerta paneles 1 y 3 lacados</i>				100

- Color base: especificar color.
- Color base, laminado o lacado: especificar color.
- Perfiles color inox.

Paneles 2 lacados o cristal espejo, no incrementa precio.

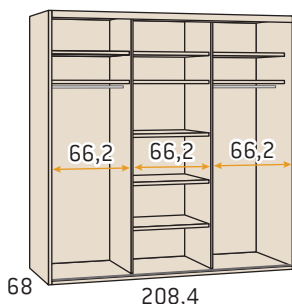
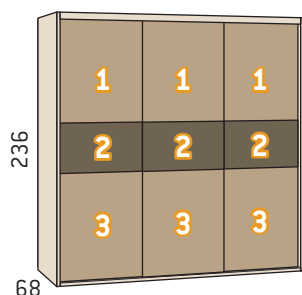

Armario 3 puertas correderas embutidas al suelo 2 paneles y franja 208,4

	Kilos	m ³	Código	Puntos
208,4 x 236				
Armario con casco estándar	242,0	0,724	MJ2829	1455
Armario con casco vacío	186,8	0,610	MJ2829V	1232
208,4 x especial de alto de 219 a 260				
Armario con casco estándar	242,0	0,724	MJ2829EA	1695
Armario con casco vacío	186,8	0,610	MJ2829VEA	1472
<i>Incremento unitario por puerta paneles 1 y 3 lacados</i>				100

- Color base: especificar color.
- Color base, laminado o lacado: especificar color.
- Perfiles color inox.

Paneles 2 lacados o cristal espejo, no incrementa precio.

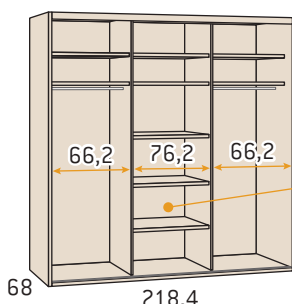
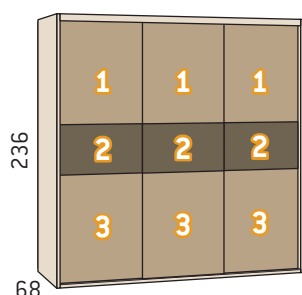

Solo admite cajoneras asimétricas

Armario 3 puertas correderas embutidas al suelo 2 paneles y franja 218,4

	Kilos	m ³	Código	Puntos
218,4 x 236				
Armario con casco estándar	250,0	0,751	MJ2830	1475
Armario con casco vacío	192,0	0,631	MJ2830V	1252
218,4 x especial de alto de 219 a 260				
Armario con casco estándar	250,0	0,751	MJ2830EA	1715
Armario con casco vacío	192,0	0,631	MJ2830VEA	1492
<i>Incremento unitario por puerta paneles 1 y 3 lacados</i>				100

- Color base: especificar color.
- Color base, laminado o lacado: especificar color.
- Perfiles color inox.

Paneles 2 lacados o cristal espejo, no incrementa precio.

Armarios puertas correderas embutidas al suelo

Opciones generales pág. 252 - 255
 Opciones de interiores predefinidos pág. 298 - 305
 Opciones de interiores personalizables pág. 306 - 317

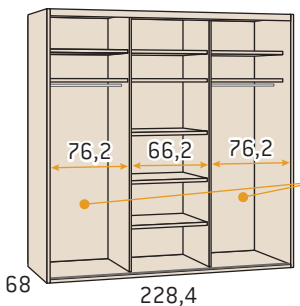
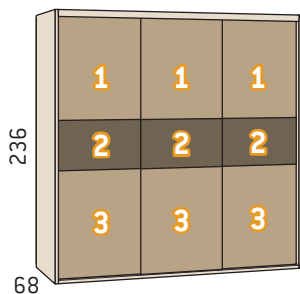

Solo admiten cajoneras asimétricas

Armario 3 puertas correderas embutidas al suelo 2 paneles y franja 228,4

	Kilos	m ³	Código	Puntos
228,4 x 236				
Armario con casco estándar	258,0	0,778	MJ2831	1495
Armario con casco vacío	197,3	0,652	MJ2831V	1272
228,4 x especial de alto de 219 a 260				
Armario con casco estándar	258,0	0,778	MJ2831EA	1735
Armario con casco vacío	197,3	0,652	MJ2831VEA	1512
<i>Incremento unitario por puerta paneles 1 y 3 lacados</i>				100

Color base: especificar color.

Color base, laminado o lacado: especificar color.

Perfiles color inox.

Paneles 2 lacados o cristal espejo, no incrementa precio.

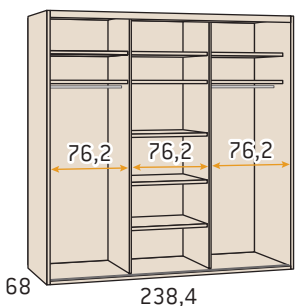
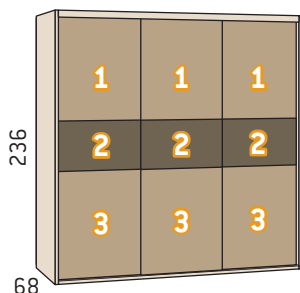

Armario 3 puertas correderas embutidas al suelo 2 paneles y franja 238,4

	Kilos	m ³	Código	Puntos
238,4 x 236				
Armario con casco estándar	266,0	0,805	MJ2832	1515
Armario con casco vacío	202,3	0,673	MJ2832V	1292
238,4 x especial de alto de 219 a 260				
Armario con casco estándar	266,0	0,805	MJ2832EA	1755
Armario con casco vacío	202,3	0,673	MJ2832VEA	1532
<i>Incremento unitario por puerta paneles 1 y 3 lacados</i>				100

Color base: especificar color.

Color base, laminado o lacado: especificar color.

Perfiles color inox.

Paneles 2 lacados o cristal espejo, no incrementa precio.

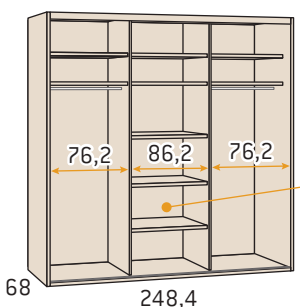
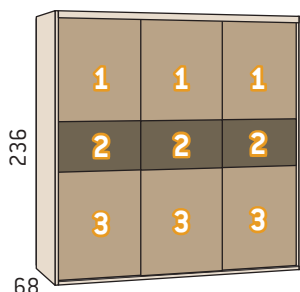

Solo admite cajoneras asimétricas

Armario 3 puertas correderas embutidas al suelo 2 paneles y franja 248,4

	Kilos	m ³	Código	Puntos
248,4 x 236				
Armario con casco estándar	274,0	0,831	MJ2833	1535
Armario con casco vacío	207,7	0,694	MJ2833V	1312
248,4 x especial de alto de 219 a 260				
Armario con casco estándar	274,0	0,831	MJ2833EA	1795
Armario con casco vacío	207,7	0,694	MJ2833VEA	1572
<i>Incremento unitario por puerta paneles 1 y 3 lacados</i>				100

Color base: especificar color.

Color base, laminado o lacado: especificar color.

Perfiles color inox.

Paneles 2 lacados o cristal espejo, no incrementa precio.

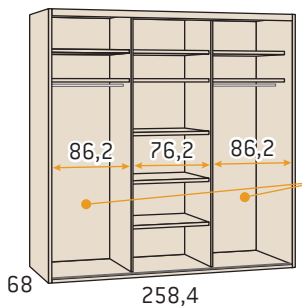
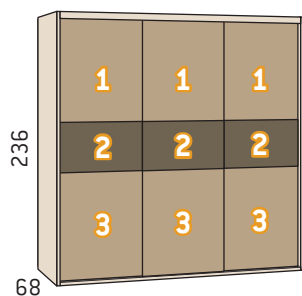

Solo admiten cajoneras asimétricas

Armario 3 puertas correderas embutidas al suelo 2 paneles y franja 258,4

	Kilos	m ³	Código	Puntos
258,4 x 236				
Armario con casco estándar	282,0	0,857	MJ2834	1555
Armario con casco vacío	213,0	0,715	MJ2834V	1332
258,4 x especial de alto de 219 a 260				
Armario con casco estándar	282,0	0,857	MJ2834EA	1815
Armario con casco vacío	213,0	0,715	MJ2834VEA	1592
<i>Incremento unitario por puerta paneles 1 y 3 lacados</i>				100

- Color base: especificar color.
 - Color base, laminado o lacado: especificar color.
 - Perfiles color inox.
- Paneles 2 lacados o cristal espejo, no incrementa precio.**

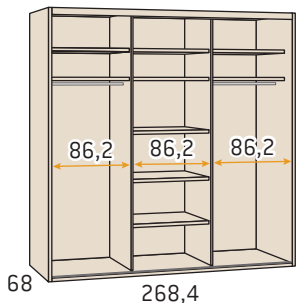
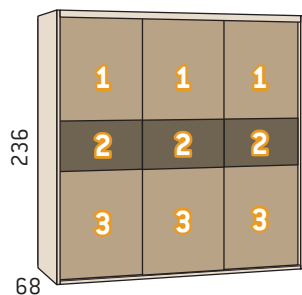

Armario 3 puertas correderas embutidas al suelo 2 paneles y franja 268,4

	Kilos	m ³	Código	Puntos
268,4 x 236				
Armario con casco estándar	290,0	0,883	MJ2835	1575
Armario con casco vacío	218,1	0,736	MJ2835V	1352
268,4 x especial de alto de 219 a 260				
Armario con casco estándar	290,0	0,883	MJ2835EA	1835
Armario con casco vacío	218,1	0,736	MJ2835VEA	1612
<i>Incremento unitario por puerta paneles 1 y 3 lacados</i>				100

- Color base: especificar color.
 - Color base, laminado o lacado: especificar color.
 - Perfiles color inox.
- Paneles 2 lacados o cristal espejo, no incrementa precio.**

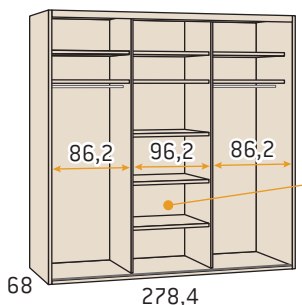
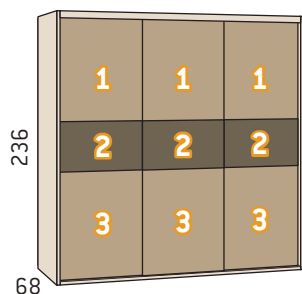

Solo admite cajoneras asimétricas

Armario 3 puertas correderas embutidas al suelo 2 paneles y franja 278,4

	Kilos	m ³	Código	Puntos
278,4 x 236				
Armario con casco estándar	298,0	0,911	MJ2836	1615
Armario con casco vacío	223,1	0,758	MJ2836V	1372
278,4 x especial de alto de 219 a 260				
Armario con casco estándar	298,0	0,911	MJ2836EA	1875
Armario con casco vacío	223,1	0,758	MJ2836VEA	1632
<i>Incremento unitario por puerta paneles 1 y 3 lacados</i>				100

- Color base: especificar color.
 - Color base, laminado o lacado: especificar color.
 - Perfiles color inox.
- Paneles 2 lacados o cristal espejo, no incrementa precio.**

Armarios puertas correderas embutidas al suelo

Opciones generales pág. 252 - 255
 Opciones de interiores predefinidos pág. 298 - 305
 Opciones de interiores personalizables pág. 306 - 317

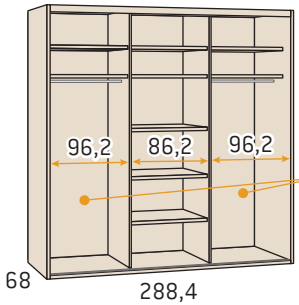
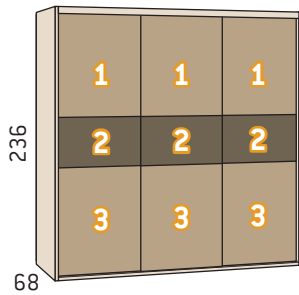

Solo admiten cajoneras asimétricas

Armario 3 puertas correderas embutidas al suelo 2 paneles y franja 288,4

	Kilos	m ³	Código	Puntos
288,4 x 236				
Armario con casco estándar	306,0	0,939	MJ2837	1634
Armario con casco vacío	228,5	0,780	MJ2837V	1393
288,4 x especial de alto de 219 a 260				
Armario con casco estándar	306,0	0,939	MJ2837EA	1894
Armario con casco vacío	228,5	0,780	MJ2837VEA	1653
<i>Incremento unitario por puerta paneles 1 y 3 lacados</i>				100

Color base: especificar color.

Color base, laminado o lacado: especificar color.

Perfiles color inox.

Paneles 2 lacados o cristal espejo, no incrementa precio.

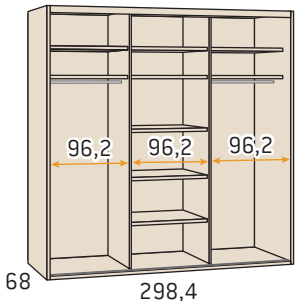
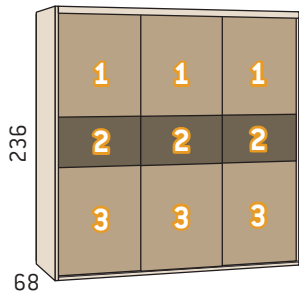

Armario 3 puertas correderas embutidas al suelo 2 paneles y franja 298,4

	Kilos	m ³	Código	Puntos
298,4 x 236				
Armario con casco estándar	314,0	0,967	MJ2838	1674
Armario con casco vacío	234,0	0,802	MJ2838V	1413
298,4 x especial de alto de 219 a 260				
Armario con casco estándar	314,0	0,967	MJ2838EA	1934
Armario con casco vacío	234,0	0,802	MJ2838VEA	1673
<i>Incremento unitario por puerta paneles 1 y 3 lacados</i>				100

Color base: especificar color.

Color base, laminado o lacado: especificar color.

Perfiles color inox.

Paneles 2 lacados o cristal espejo, no incrementa precio.

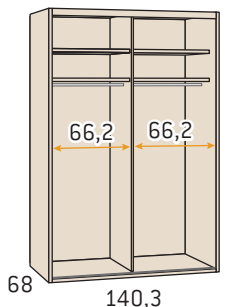
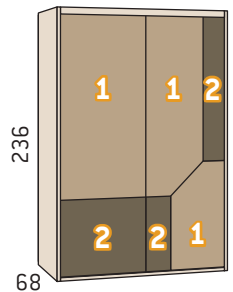

Armario 2 puertas correderas embutidas al suelo Icono 140,3

	Kilos	m ³	Código	Puntos
140,3 x 236				
Armario con casco estándar	157,8	0,498	MJ2839	1136
Armario con casco vacío	133,2	0,442	MJ2839V	1028
140,3 x especial de alto de 219 a 260				
Armario con casco estándar	157,8	0,498	MJ2839EA	1296
Armario con casco vacío	133,2	0,442	MJ2839VEA	1188
<i>Incremento unitario por puerta paneles 1 lacados</i>				110

Color base: especificar color.

Color base, laminado o lacado: especificar color.

Cristal color lacado: especificar color.

Perfiles color inox.

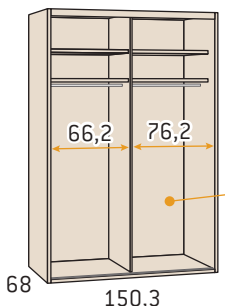
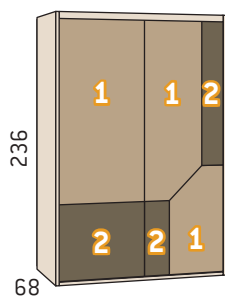

Solo admite cajoneras asimétricas

Armario 2 puertas correderas embutidas al suelo Icon 150,3

	Kilos	m ³	Código	Puntos
150,3 x 236				
Armario con casco estándar	164,8	0,522	MJ2840	1157
Armario con casco vacío	138,4	0,462	MJ2840V	1049
150,3 x especial de alto de 219 a 260				
Armario con casco estándar	164,8	0,522	MJ2840EA	1317
Armario con casco vacío	138,4	0,462	MJ2840VEA	1209
<i>Incremento unitario por puerta paneles 1 lacados</i>				110

- Color base: especificar color.
- Color base, laminado o lacado: especificar color.
- Cristal color lacado: especificar color.
- Perfiles color inox.

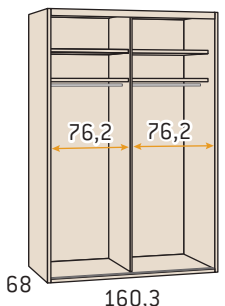
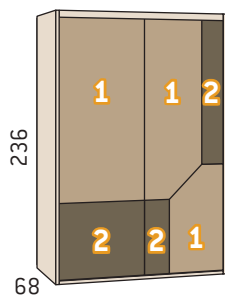

Armario 2 puertas correderas embutidas al suelo Icon 160,3

	Kilos	m ³	Código	Puntos
160,3 x 236				
Armario con casco estándar	171,9	0,548	MJ2841	1178
Armario con casco vacío	143,8	0,484	MJ2841V	1070
160,3 x especial de alto de 219 a 260				
Armario con casco estándar	171,9	0,548	MJ2841EA	1338
Armario con casco vacío	143,8	0,484	MJ2841VEA	1230
<i>Incremento unitario por puerta paneles 1 lacados</i>				110

- Color base: especificar color.
- Color base, laminado o lacado: especificar color.
- Cristal color lacado: especificar color.
- Perfiles color inox.

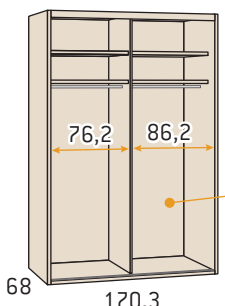
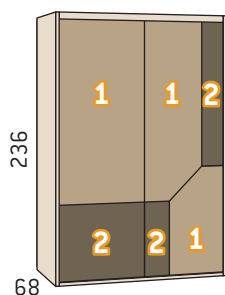

Solo admite cajoneras asimétricas

Armario 2 puertas correderas embutidas al suelo Icon 170,3

	Kilos	m ³	Código	Puntos
170,3 x 236				
Armario con casco estándar	181,0	0,572	MJ2842	1199
Armario con casco vacío	149,0	0,504	MJ2842V	1091
170,3 x especial de alto de 219 a 260				
Armario con casco estándar	181,0	0,572	MJ2842EA	1359
Armario con casco vacío	149,0	0,504	MJ2842VEA	1251
<i>Incremento unitario por puerta paneles 1 lacados</i>				126

- Color base: especificar color.
- Color base, laminado o lacado: especificar color.
- Cristal color lacado: especificar color.
- Perfiles color inox.

Armarios puertas correderas embutidas al suelo

Opciones generales pág. 252 - 255
 Opciones de interiores predefinidos pág. 298 - 305
 Opciones de interiores personalizables pág. 306 - 317

30€

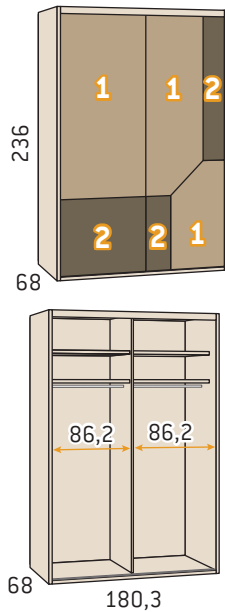

Armario 2 puertas correderas embutidas al suelo Icon 180,3

	Kilos	m ³	Código	Puntos
180,3 x 236				
Armario con casco estándar	186,0	0,598	MJ2843	1225
Armario con casco vacío	154,1	0,526	MJ2843V	1117
180,3 x especial de alto de 219 a 260				
Armario con casco estándar	186,0	0,598	MJ2843EA	1395
Armario con casco vacío	154,1	0,526	MJ2843VEA	1287
<i>Incremento unitario por puerta paneles 1 lacados</i>				126

- Color base: especificar color.
- Color base, laminado o lacado: especificar color.
- Cristal color lacado: especificar color.
- Perfiles color inox.

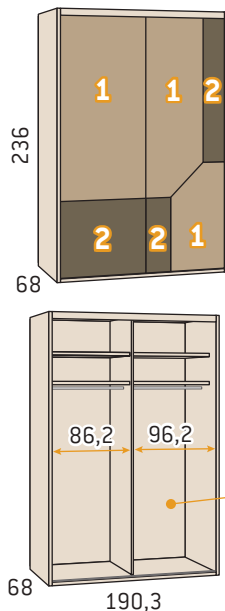

Armario 2 puertas correderas embutidas al suelo Icon 190,3

	Kilos	m ³	Código	Puntos
190,3 x 236				
Armario con casco estándar	193,1	0,623	MJ2844	1252
Armario con casco vacío	159,2	0,547	MJ2844V	1135
190,3 x especial de alto de 219 a 260				
Armario con casco estándar	193,1	0,623	MJ2844EA	1422
Armario con casco vacío	159,2	0,547	MJ2844VEA	1305
<i>Incremento unitario por puerta paneles 1 lacados</i>				126

- Color base: especificar color.
- Color base, laminado o lacado: especificar color.
- Cristal color lacado: especificar color.
- Perfiles color inox.

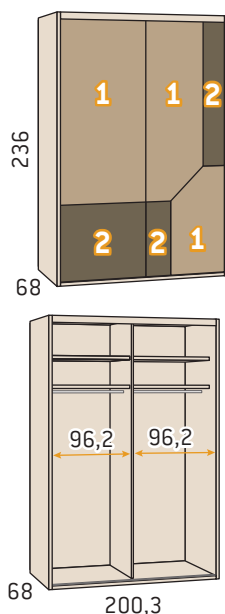

Armario 2 puertas correderas embutidas al suelo Icon 200,3

	Kilos	m ³	Código	Puntos
200,3 x 236				
Armario con casco estándar	200,2	0,650	MJ2845	1290
Armario con casco vacío	164,6	0,570	MJ2845V	1164
200,3 x especial de alto de 219 a 260				
Armario con casco estándar	200,2	0,650	MJ2845EA	1460
Armario con casco vacío	164,6	0,570	MJ2845VEA	1334
<i>Incremento unitario por puerta paneles 1 lacados</i>				126

- Color base: especificar color.
- Color base, laminado o lacado: especificar color.
- Cristal color lacado: especificar color.
- Perfiles color inox.

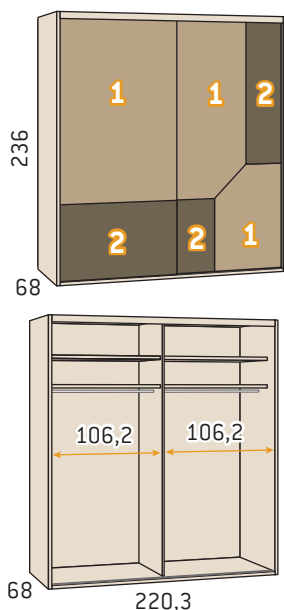

Armario 2 puertas correderas embutidas al suelo Icon 220,3

	Kilos	m ³	Código	Puntos
220,3 x 236				
Armario con casco estándar	200,2	0,650	MJ2846	1347
Armario con casco vacío	164,6	0,570	MJ2846V	1207
220,3 x especial de alto de 219 a 260				
Armario con casco estándar	200,2	0,650	MJ2846EA	1527
Armario con casco vacío	164,6	0,570	MJ2846VEA	1387
<i>Incremento unitario por puerta paneles 1 lacados</i>				126

- Color base: especificar color.
- Color base, laminado o lacado: especificar color.
- Cristal color lacado: especificar color.
- Perfiles color inox.

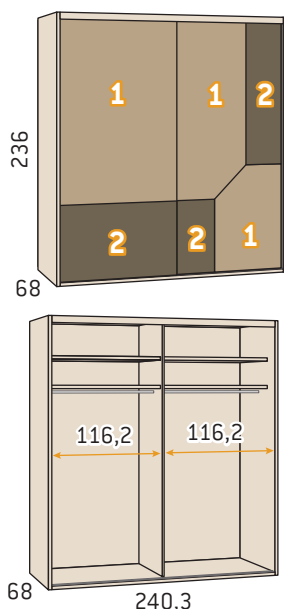

Armario 2 puertas correderas embutidas al suelo Icon 240,3

	Kilos	m ³	Código	Puntos
240,3 x 236				
Armario con casco estándar	200,2	0,650	MJ2847	1392
Armario con casco vacío	164,6	0,570	MJ2847V	1252
240,3 x especial de alto de 219 a 260				
Armario con casco estándar	200,2	0,650	MJ2847EA	1572
Armario con casco vacío	164,6	0,570	MJ2847VEA	1432
<i>Incremento unitario por puerta paneles 1 lacados</i>				126

- Color base: especificar color.
- Color base, laminado o lacado: especificar color.
- Cristal color lacado: especificar color.
- Perfiles color inox.

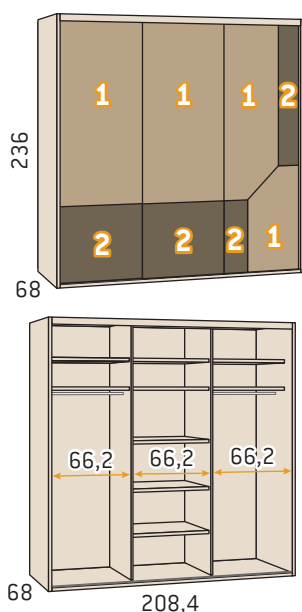

Armario 3 puertas correderas embutidas al suelo Icon 208,4

	Kilos	m ³	Código	Puntos
208,4 x 236				
Armario con casco estándar	242,0	0,724	MJ2848	1585
Armario con casco vacío	186,8	0,610	MJ2848V	1362
208,4 x especial de alto de 219 a 260				
Armario con casco estándar	242,0	0,724	MJ2848EA	1825
Armario con casco vacío	186,8	0,610	MJ2848VEA	1602
<i>Incremento unitario por puerta paneles 1 lacados</i>				110

- Color base: especificar color.
- Color base, laminado o lacado: especificar color.
- Cristal color lacado: especificar color.
- Perfiles color inox.

Armarios puertas correderas embutidas al suelo

Opciones generales pág. 252 - 255
 Opciones de interiores predefinidos pág. 298 - 305
 Opciones de interiores personalizables pág. 306 - 317

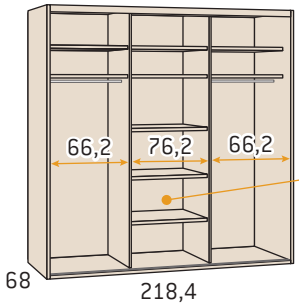
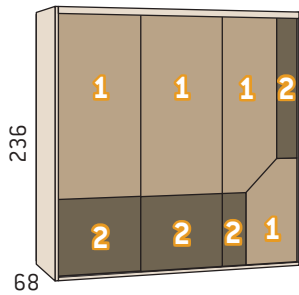

Solo admite cajoneras asimétricas

Armario 3 puertas correderas embutidas al suelo Icon 218,4

	Kilos	m ³	Código	Puntos
218,4 x 236				
Armario con casco estándar	250,0	0,751	MJ2849	1605
Armario con casco vacío	192,0	0,631	MJ2849V	1382
218,4 x especial de alto de 219 a 260				
Armario con casco estándar	250,0	0,751	MJ2849EA	1845
Armario con casco vacío	192,0	0,631	MJ2849VEA	1622
<i>Incremento unitario por puerta paneles 1 lacados</i>				110

- Color base: especificar color.
- Color base, laminado o lacado: especificar color.
- Cristal color lacado: especificar color.
- Perfiles color inox.

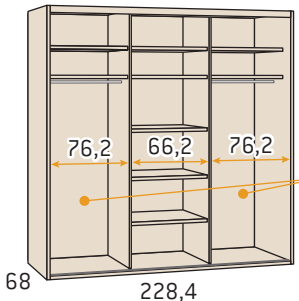
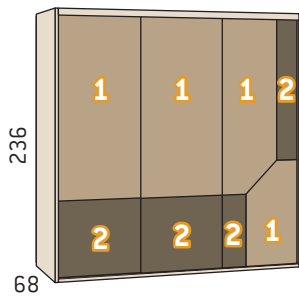

Solo admiten cajoneras asimétricas

Armario 3 puertas correderas embutidas al suelo Icon 228,4

	Kilos	m ³	Código	Puntos
228,4 x 236				
Armario con casco estándar	258,0	0,778	MJ2850	1625
Armario con casco vacío	197,3	0,652	MJ2850V	1402
228,4 x especial de alto de 219 a 260				
Armario con casco estándar	258,0	0,778	MJ2850EA	1865
Armario con casco vacío	197,3	0,652	MJ2850VEA	1642
<i>Incremento unitario por puerta paneles 1 lacados</i>				110

- Color base: especificar color.
- Color base, laminado o lacado: especificar color.
- Cristal color lacado: especificar color.
- Perfiles color inox.

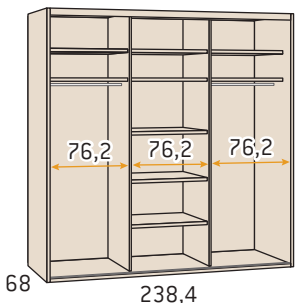
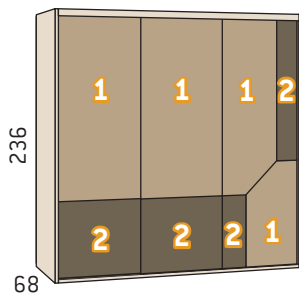

Armario 3 puertas correderas embutidas al suelo Icon 238,4

	Kilos	m ³	Código	Puntos
238,4 x 236				
Armario con casco estándar	266,0	0,805	MJ2851	1650
Armario con casco vacío	202,3	0,673	MJ2851V	1427
238,4 x especial de alto de 219 a 260				
Armario con casco estándar	266,0	0,805	MJ2851EA	1890
Armario con casco vacío	202,3	0,673	MJ2851VEA	1667
<i>Incremento unitario por puerta paneles 1 lacados</i>				110

- Color base: especificar color.
- Color base, laminado o lacado: especificar color.
- Cristal color lacado: especificar color.
- Perfiles color inox.

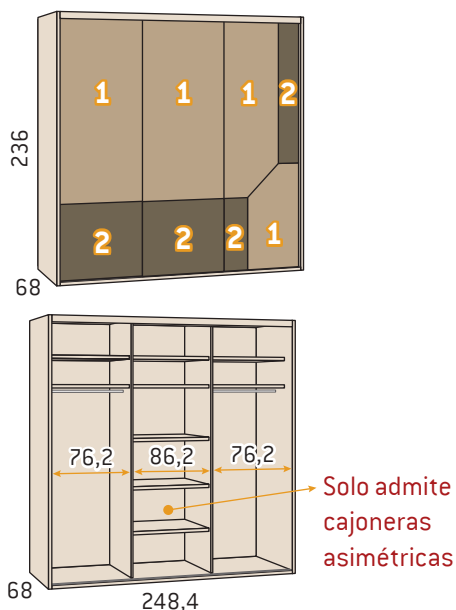

Armario 3 puertas correderas embutidas al suelo Icon 248,4

	Kilos	m ³	Código	Puntos
248,4 x 236				
Armario con casco estándar	274,0	0,831	MJ2852	1675
Armario con casco vacío	207,7	0,694	MJ2852V	1452
248,4 x especial de alto de 219 a 260				
Armario con casco estándar	274,0	0,831	MJ2852EA	1935
Armario con casco vacío	207,7	0,694	MJ2852VEA	1712
<i>Incremento unitario por puerta paneles 1 lacados</i>				126

- Color base: especificar color.
- Color base, laminado o lacado: especificar color.
- Cristal color lacado: especificar color.
- Perfiles color inox.

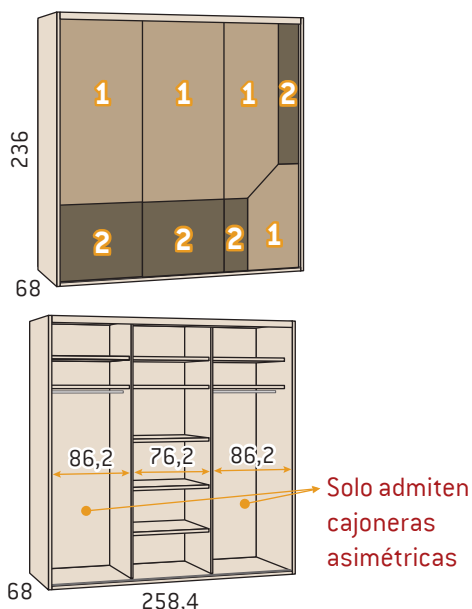

Armario 3 puertas correderas embutidas al suelo Icon 258,4

	Kilos	m ³	Código	Puntos
258,4 x 236				
Armario con casco estándar	282,0	0,857	MJ2853	1700
Armario con casco vacío	213,0	0,715	MJ2853V	1477
258,4 x especial de alto de 219 a 260				
Armario con casco estándar	282,0	0,857	MJ2853EA	1960
Armario con casco vacío	213,0	0,715	MJ2853VEA	1737
<i>Incremento unitario por puerta paneles 1 lacados</i>				126

- Color base: especificar color.
- Color base, laminado o lacado: especificar color.
- Cristal color lacado: especificar color.
- Perfiles color inox.

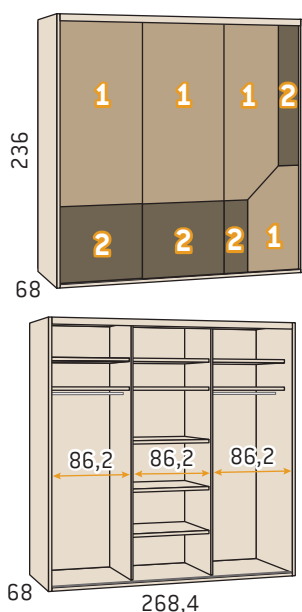

Armario 3 puertas correderas embutidas al suelo Icon 268,4

	Kilos	m ³	Código	Puntos
268,4 x 236				
Armario con casco estándar	290,0	0,883	MJ2854	1725
Armario con casco vacío	218,1	0,736	MJ2854V	1502
268,4 x especial de alto de 219 a 260				
Armario con casco estándar	290,0	0,883	MJ2854EA	1985
Armario con casco vacío	218,1	0,736	MJ2854VEA	1762
<i>Incremento unitario por puerta paneles 1 lacados</i>				126

- Color base: especificar color.
- Color base, laminado o lacado: especificar color.
- Cristal color lacado: especificar color.
- Perfiles color inox.

Armarios puertas correderas embutidas al suelo

Opciones generales pág. 252 - 255
 Opciones de interiores predefinidos pág. 298 - 305
 Opciones de interiores personalizables pág. 306 - 317

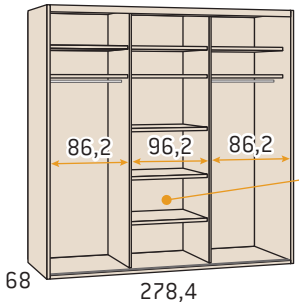
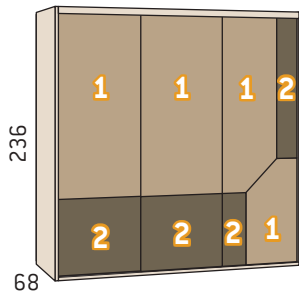

Solo admite cajoneras asimétricas

Armario 3 puertas correderas embutidas al suelo Icon 278,4

	Kilos	m ³	Código	Puntos
278,4 x 236				
Armario con casco estándar	298,0	0,911	MJ2855	1790
Armario con casco vacío	223,1	0,758	MJ2855V	1547
278,4 x especial de alto de 219 a 260				
Armario con casco estándar	298,0	0,911	MJ2855EA	2050
Armario con casco vacío	223,1	0,758	MJ2855VEA	1807
<i>Incremento unitario por puerta paneles 1 lacados</i>				126

- Color base: especificar color.
- Color base, laminado o lacado: especificar color.
- Cristal color lacado: especificar color.
- Perfiles color inox.

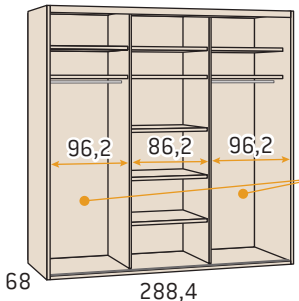
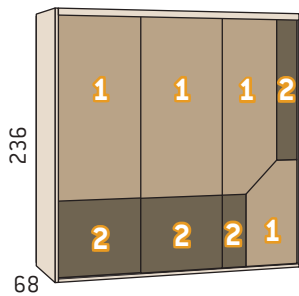

Solo admiten cajoneras asimétricas

Armario 3 puertas correderas embutidas al suelo Icon 288,4

	Kilos	m ³	Código	Puntos
288,4 x 236				
Armario con casco estándar	306,0	0,939	MJ2856	1812
Armario con casco vacío	228,5	0,780	MJ2856V	1571
288,4 x especial de alto de 219 a 260				
Armario con casco estándar	306,0	0,939	MJ2856EA	2072
Armario con casco vacío	228,5	0,780	MJ2856VEA	1831
<i>Incremento unitario por puerta paneles 1 lacados</i>				126

- Color base: especificar color.
- Color base, laminado o lacado: especificar color.
- Cristal color lacado: especificar color.
- Perfiles color inox.

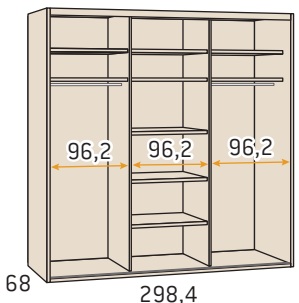
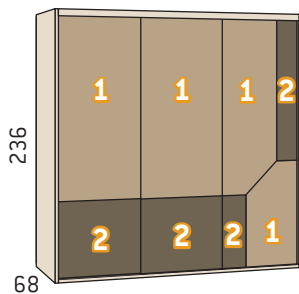

Armario 3 puertas correderas embutidas al suelo Icon 298,4

	Kilos	m ³	Código	Puntos
298,4 x 236				
Armario con casco estándar	314,0	0,967	MJ2857	1880
Armario con casco vacío	234,0	0,802	MJ2857V	1619
298,4 x especial de alto de 219 a 260				
Armario con casco estándar	314,0	0,967	MJ2857EA	2140
Armario con casco vacío	234,0	0,802	MJ2857VEA	1879
<i>Incremento unitario por puerta paneles 1 lacados</i>				126

- Color base: especificar color.
- Color base, laminado o lacado: especificar color.
- Cristal color lacado: especificar color.
- Perfiles color inox.

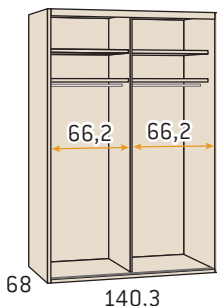
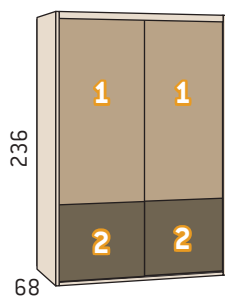

Armario 2 puertas correderas embutidas al suelo franja inferior 140,3

	Kilos	m ³	Código	Puntos
140,3 x 236				
Armario con casco estándar	157,8	0,498	MJ2858	956
Armario con casco vacío	133,2	0,442	MJ2858V	848
140,3 x especial de alto de 219 a 260				
Armario con casco estándar	157,8	0,498	MJ2858EA	1116
Armario con casco vacío	133,2	0,442	MJ2858VEA	1008
<i>Incremento unitario por puerta panel 1 lacado</i>				80
<i>Incremento unitario por puerta panel 2 lacado</i>				30

- Color base: especificar color.
- Color base, laminado o lacado: especificar color.
- Perfiles color inox.

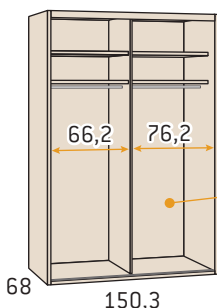
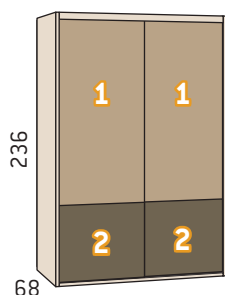

Armario 2 puertas correderas embutidas al suelo franja inferior 150,3

	Kilos	m ³	Código	Puntos
150,3 x 236				
Armario con casco estándar	164,8	0,522	MJ2859	977
Armario con casco vacío	138,4	0,462	MJ2859V	869
150,3 x especial de alto de 219 a 260				
Armario con casco estándar	164,8	0,522	MJ2859EA	1137
Armario con casco vacío	138,4	0,462	MJ2859VEA	1029
<i>Incremento unitario por puerta panel 1 lacado</i>				80
<i>Incremento unitario por puerta panel 2 lacado</i>				30

- Color base: especificar color.
- Color base, laminado o lacado: especificar color.
- Perfiles color inox.

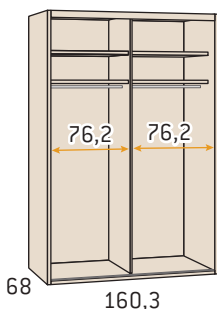
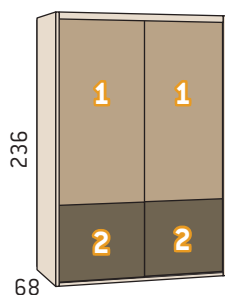

Armario 2 puertas correderas embutidas al suelo franja inferior 160,3

	Kilos	m ³	Código	Puntos
160,3 x 236				
Armario con casco estándar	171,9	0,548	MJ2860	998
Armario con casco vacío	143,8	0,484	MJ2860V	890
160,3 x especial de alto de 219 a 260				
Armario con casco estándar	171,9	0,548	MJ2860EA	1158
Armario con casco vacío	143,8	0,484	MJ2860VEA	1050
<i>Incremento unitario por puerta panel 1 lacado</i>				80
<i>Incremento unitario por puerta panel 2 lacado</i>				30

- Color base: especificar color.
- Color base, laminado o lacado: especificar color.
- Perfiles color inox.

Armarios puertas correderas embutidas al suelo

Opciones generales pág. 252 - 255

Opciones de interiores predefinidos pág. 298 - 305

Opciones de interiores personalizables pág. 306 - 317

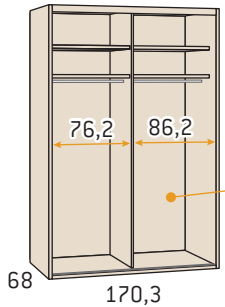
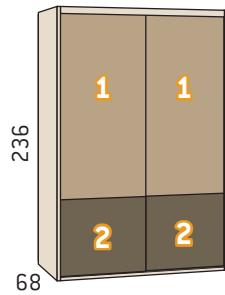

Solo admite cajoneras asimétricas

Armario 2 puertas correderas embutidas al suelo franja inferior 170,3

	Kilos	m ³	Código	Puntos
170,3 x 236				
Armario con casco estándar	181,0	0,572	MJ2861	1019
Armario con casco vacío	149,0	0,504	MJ2861V	911
170,3 x especial de alto de 219 a 260				
Armario con casco estándar	181,0	0,572	MJ2861EA	1179
Armario con casco vacío	149,0	0,504	MJ2861VEA	1071
<i>Incremento unitario por puerta panel 1 lacado</i>				96
<i>Incremento unitario por puerta panel 2 lacado</i>				30

- Color base: especificar color.
- Color base, laminado o lacado: especificar color.
- Perfiles color inox.

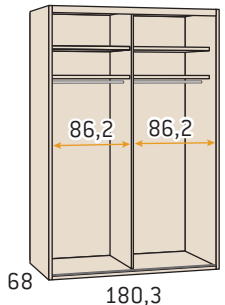
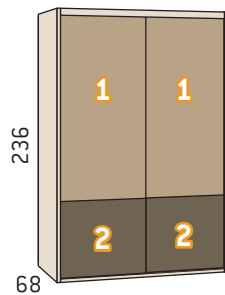

Armario 2 puertas correderas embutidas al suelo franja inferior 180,3

	Kilos	m ³	Código	Puntos
180,3 x 236				
Armario con casco estándar	186,0	0,598	MJ2862	1040
Armario con casco vacío	154,1	0,526	MJ2862V	932
180,3 x especial de alto de 219 a 260				
Armario con casco estándar	186,0	0,598	MJ2862EA	1210
Armario con casco vacío	154,1	0,526	MJ2862VEA	1102
<i>Incremento unitario por puerta panel 1 lacado</i>				96
<i>Incremento unitario por puerta panel 2 lacado</i>				30

- Color base: especificar color.
- Color base, laminado o lacado: especificar color.
- Perfiles color inox.

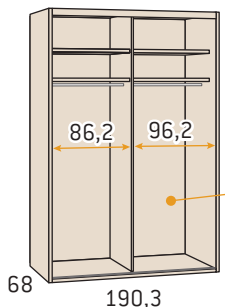
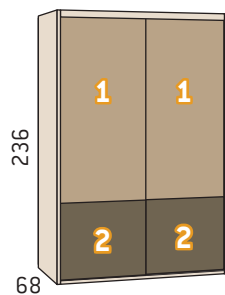

Solo admite cajoneras asimétricas

Armario 2 puertas correderas embutidas al suelo franja inferior 190,3

	Kilos	m ³	Código	Puntos
190,3 x 236				
Armario con casco estándar	193,1	0,623	MJ2863	1067
Armario con casco vacío	159,2	0,547	MJ2863V	950
190,3 x especial de alto de 219 a 260				
Armario con casco estándar	193,1	0,623	MJ2863EA	1237
Armario con casco vacío	159,2	0,547	MJ2863VEA	1120
<i>Incremento unitario por puerta panel 1 lacado</i>				96
<i>Incremento unitario por puerta panel 2 lacado</i>				30

- Color base: especificar color.
- Color base, laminado o lacado: especificar color.
- Perfiles color inox.

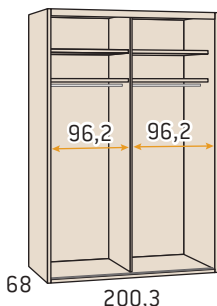
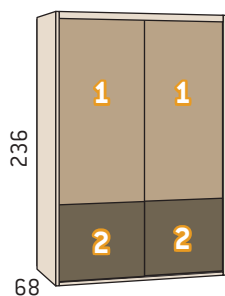

Armario 2 puertas correderas embutidas al suelo franja inferior 200,3

	Kilos	m ³	Código	Puntos
200,3 x 236				
Armario con casco estándar	200,2	0,650	MJ2864	1100
Armario con casco vacío	164,6	0,570	MJ2864V	974
200,3 x especial de alto de 219 a 260				
Armario con casco estándar	200,2	0,650	MJ2864EA	1270
Armario con casco vacío	164,6	0,570	MJ2864VEA	1144
<i>Incremento unitario por puerta panel 1 lacado</i>				96
<i>Incremento unitario por puerta panel 2 lacado</i>				30

- Color base: especificar color.
- Color base, laminado o lacado: especificar color.
- Perfiles color inox.

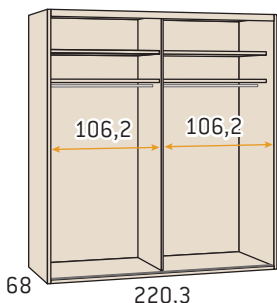
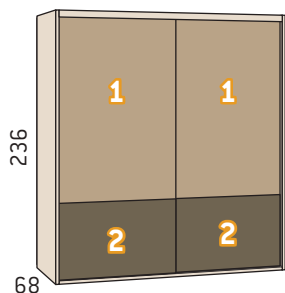

Armario 2 puertas correderas embutidas al suelo franja inferior 220,3

	Kilos	m ³	Código	Puntos
220,3 x 236				
Armario con casco estándar	200,2	0,650	MJ2865	1155
Armario con casco vacío	164,6	0,570	MJ2865V	1015
220,3 x especial de alto de 219 a 260				
Armario con casco estándar	200,2	0,650	MJ2865EA	1335
Armario con casco vacío	164,6	0,570	MJ2865VEA	1195
<i>Incremento unitario por puerta panel 1 lacado</i>				96
<i>Incremento unitario por puerta panel 2 lacado</i>				30

- Color base: especificar color.
- Color base, laminado o lacado: especificar color.
- Perfiles color inox.

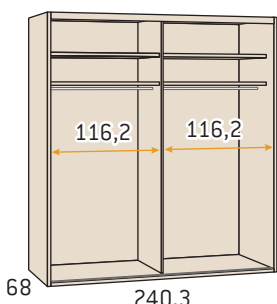
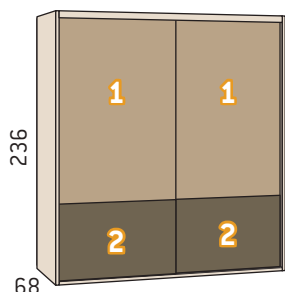

Armario 2 puertas correderas embutidas al suelo franja inferior 240,3

	Kilos	m ³	Código	Puntos
240,3 x 236				
Armario con casco estándar	200,2	0,650	MJ2866	1197
Armario con casco vacío	164,6	0,570	MJ2866V	1057
240,3 x especial de alto de 219 a 260				
Armario con casco estándar	200,2	0,650	MJ2866EA	1377
Armario con casco vacío	164,6	0,570	MJ2866VEA	1237
<i>Incremento unitario por puerta panel 1 lacado</i>				96
<i>Incremento unitario por puerta panel 2 lacado</i>				30

- Color base: especificar color.
- Color base, laminado o lacado: especificar color.
- Perfiles color inox.

Armarios puertas correderas embutidas al suelo

Opciones generales pág. 252 - 255
 Opciones de interiores predefinidos pág. 298 - 305
 Opciones de interiores personalizables pág. 306 - 317

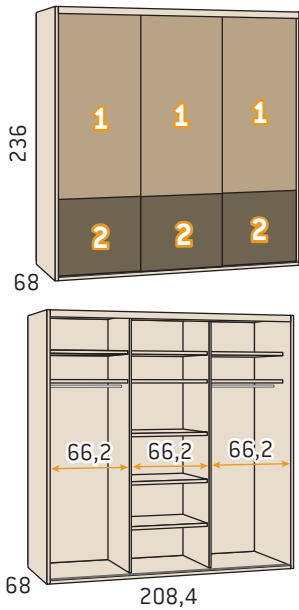

Armario 3 puertas correderas embutidas al suelo franja inferior 208,4

	Kilos	m ³	Código	Puntos
208,4 x 236				
Armario con casco estándar	242,0	0,724	MJ2867	1410
Armario con casco vacío	186,8	0,610	MJ2867V	1187
208,4 x especial de alto de 219 a 260				
Armario con casco estándar	242,0	0,724	MJ2867EA	1650
Armario con casco vacío	186,8	0,610	MJ2867VEA	1427
<i>Incremento unitario por puerta panel 1 lacado</i>				80
<i>Incremento unitario por puerta panel 2 lacado</i>				30

- Color base: especificar color.
- Color base, laminado o lacado: especificar color.
- Perfiles color inox.

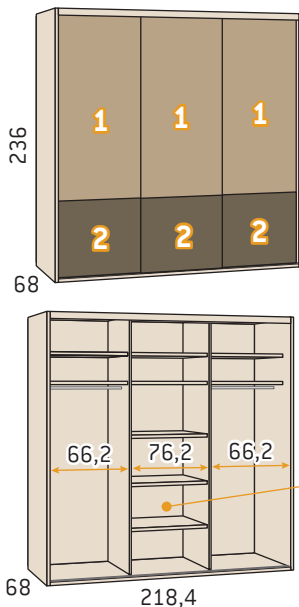

Armario 3 puertas correderas embutidas al suelo franja inferior 218,4

	Kilos	m ³	Código	Puntos
218,4 x 236				
Armario con casco estándar	250,0	0,751	MJ2868	1430
Armario con casco vacío	192,0	0,631	MJ2868V	1207
218,4 x especial de alto de 219 a 260				
Armario con casco estándar	250,0	0,751	MJ2868EA	1670
Armario con casco vacío	192,0	0,631	MJ2868VEA	1447
<i>Incremento unitario por puerta panel 1 lacado</i>				80
<i>Incremento unitario por puerta panel 2 lacado</i>				30

- Color base: especificar color.
- Color base, laminado o lacado: especificar color.
- Perfiles color inox.

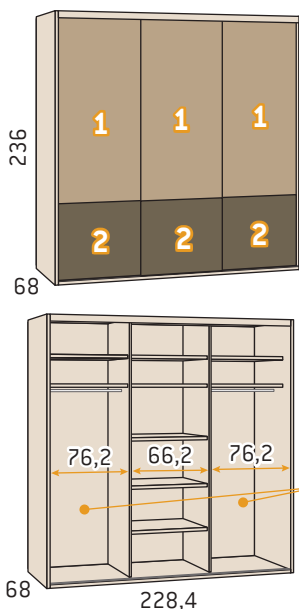

Armario 3 puertas correderas embutidas al suelo franja inferior 228,4

	Kilos	m ³	Código	Puntos
228,4 x 236				
Armario con casco estándar	258,0	0,778	MJ2869	1450
Armario con casco vacío	197,3	0,652	MJ2869V	1227
228,4 x especial de alto de 219 a 260				
Armario con casco estándar	258,0	0,778	MJ2869EA	1690
Armario con casco vacío	197,3	0,652	MJ2869VEA	1467
<i>Incremento unitario por puerta panel 1 lacado</i>				80
<i>Incremento unitario por puerta panel 2 lacado</i>				30

- Color base: especificar color.
- Color base, laminado o lacado: especificar color.
- Perfiles color inox.

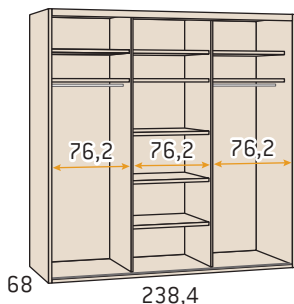
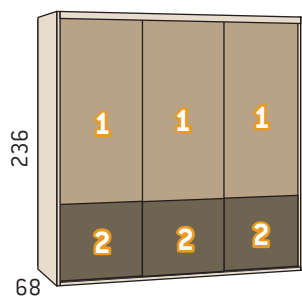

Armario 3 puertas correderas embutidas al suelo franja inferior 238,4

	Kilos	m ³	Código	Puntos
238,4 x 236				
Armario con casco estándar	266,0	0,805	MJ2870	1470
Armario con casco vacío	202,3	0,673	MJ2870V	1247
238,4 x especial de alto de 219 a 260				
Armario con casco estándar	266,0	0,805	MJ2870EA	1710
Armario con casco vacío	202,3	0,673	MJ2870VEA	1487
<i>Incremento unitario por puerta panel 1 lacado</i>				80
<i>Incremento unitario por puerta panel 2 lacado</i>				30

- Color base: especificar color.
- Color base, laminado o lacado: especificar color.
- Perfiles color inox.

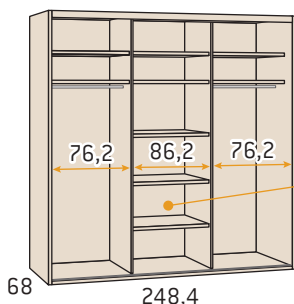
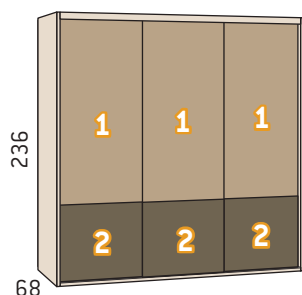

Solo admite cajoneras asimétricas

Armario 3 puertas correderas embutidas al suelo franja inferior 248,4

	Kilos	m ³	Código	Puntos
248,4 x 236				
Armario con casco estándar	274,0	0,831	MJ2871	1490
Armario con casco vacío	207,7	0,694	MJ2871V	1267
248,4 x especial de alto de 219 a 260				
Armario con casco estándar	274,0	0,831	MJ2871EA	1750
Armario con casco vacío	207,7	0,694	MJ2871VEA	1527
<i>Incremento unitario por puerta panel 1 lacado</i>				96
<i>Incremento unitario por puerta panel 2 lacado</i>				30

- Color base: especificar color.
- Color base, laminado o lacado: especificar color.
- Perfiles color inox.

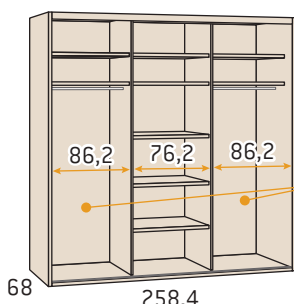
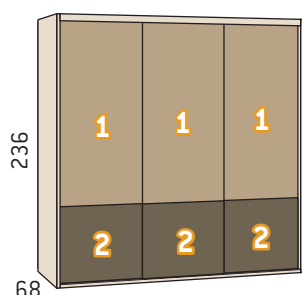

Solo admiten cajoneras asimétricas

Armario 3 puertas correderas embutidas al suelo franja inferior 258,4

	Kilos	m ³	Código	Puntos
258,4 x 236				
Armario con casco estándar	282,0	0,857	MJ2872	1510
Armario con casco vacío	213,0	0,715	MJ2872V	1287
258,4 x especial de alto de 219 a 260				
Armario con casco estándar	282,0	0,857	MJ2872EA	1770
Armario con casco vacío	213,0	0,715	MJ2872VEA	1547
<i>Incremento unitario por puerta panel 1 lacado</i>				96
<i>Incremento unitario por puerta panel 2 lacado</i>				30

- Color base: especificar color.
- Color base, laminado o lacado: especificar color.
- Perfiles color inox.

Armarios puertas correderas embutidas al suelo

Opciones generales pág. 252 - 255
 Opciones de interiores predefinidos pág. 298 - 305
 Opciones de interiores personalizables pág. 306 - 317

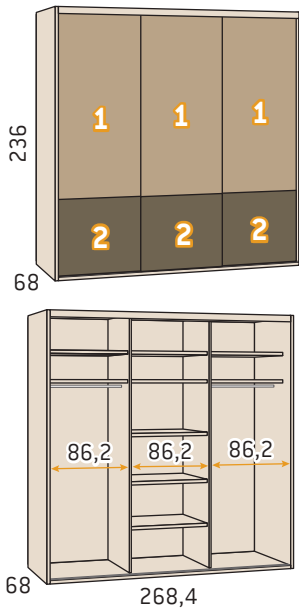

Armario 3 puertas correderas embutidas al suelo franja inferior 268,4

	Kilos	m ³	Código	Puntos
268,4 x 236				
Armario con casco estándar	290,0	0,883	MJ2873	1530
Armario con casco vacío	218,1	0,736	MJ2873V	1307
268,4 x especial de alto de 219 a 260				
Armario con casco estándar	290,0	0,883	MJ2873EA	1790
Armario con casco vacío	218,1	0,736	MJ2873VEA	1567
<i>Incremento unitario por puerta panel 1 lacado</i>				96
<i>Incremento unitario por puerta panel 2 lacado</i>				30

- Color base: especificar color.
- Color base, laminado o lacado: especificar color.
- Perfiles color inox.

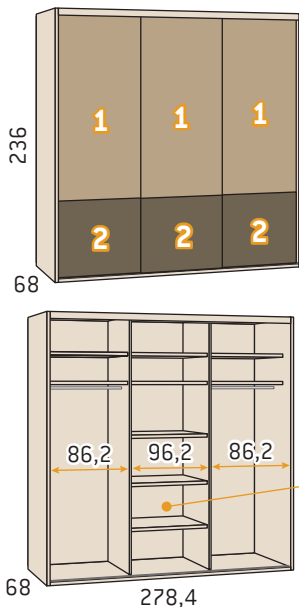

Armario 3 puertas correderas embutidas al suelo franja inferior 278,4

	Kilos	m ³	Código	Puntos
278,4 x 236				
Armario con casco estándar	298,0	0,911	MJ2874	1570
Armario con casco vacío	223,1	0,758	MJ2874V	1327
278,4 x especial de alto de 219 a 260				
Armario con casco estándar	298,0	0,911	MJ2874EA	1830
Armario con casco vacío	223,1	0,758	MJ2874VEA	1587
<i>Incremento unitario por puerta panel 1 lacado</i>				96
<i>Incremento unitario por puerta panel 2 lacado</i>				30

- Color base: especificar color.
- Color base, laminado o lacado: especificar color.
- Perfiles color inox.

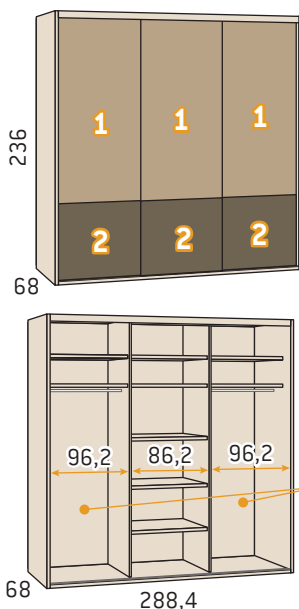

Armario 3 puertas correderas embutidas al suelo franja inferior 288,4

	Kilos	m ³	Código	Puntos
288,4 x 236				
Armario con casco estándar	306,0	0,939	MJ2875	1589
Armario con casco vacío	228,5	0,780	MJ2875V	1348
288,4 x especial de alto de 219 a 260				
Armario con casco estándar	306,0	0,939	MJ2875EA	1849
Armario con casco vacío	228,5	0,780	MJ2875VEA	1608
<i>Incremento unitario por puerta panel 1 lacado</i>				96
<i>Incremento unitario por puerta panel 2 lacado</i>				30

- Color base: especificar color.
- Color base, laminado o lacado: especificar color.
- Perfiles color inox.

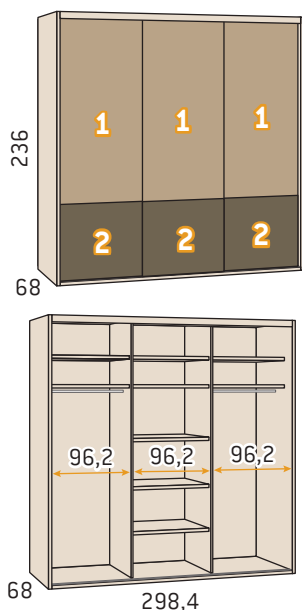

Armario 3 puertas correderas embutidas al suelo franja inferior 298,4

	Kilos	m ³	Código	Puntos
298,4 x 236				
Armario con casco estándar	314,0	0,967	MJ2876	1629
Armario con casco vacío	234,0	0,802	MJ2876V	1368
298,4 x especial de alto de 219 a 260				
Armario con casco estándar	314,0	0,967	MJ2876EA	1889
Armario con casco vacío	234,0	0,802	MJ2876VEA	1628
<i>Incremento unitario por puerta panel 1 lacado</i>				96
<i>Incremento unitario por puerta panel 2 lacado</i>				30

- Color base: especificar color.
- Color base, laminado o lacado: especificar color.
- Perfiles color inox.

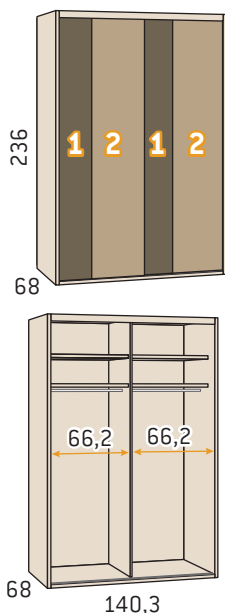

Armario 2 puertas correderas embutidas al suelo franja vertical 140,3

	Kilos	m ³	Código	Puntos
140,3 x 236				
Armario con casco estándar	157,8	0,498	MJ2877	956
Armario con casco vacío	133,2	0,442	MJ2877V	848
140,3 x especial de alto de 219 a 260				
Armario con casco estándar	157,8	0,498	MJ2877EA	1116
Armario con casco vacío	133,2	0,442	MJ2877VEA	1008
<i>Incremento unitario por puerta panel 1 lacado</i>				30
<i>Incremento unitario por puerta panel 2 lacado</i>				80
<i>Incremento unitario por puerta panel 2 con luna</i>				105

- Color base: especificar color.
- Color base, laminado o lacado: especificar color.
- Perfiles color inox.

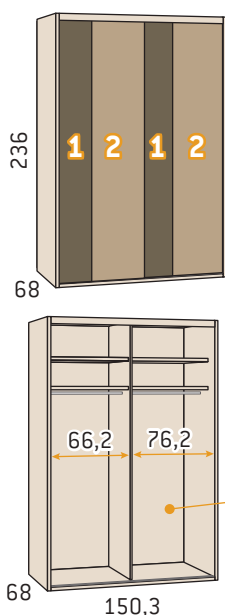

Armario 2 puertas correderas embutidas al suelo franja vertical 150,3

	Kilos	m ³	Código	Puntos
150,3 x 236				
Armario con casco estándar	164,8	0,522	MJ2878	977
Armario con casco vacío	138,4	0,462	MJ2878V	869
150,3 x especial de alto de 219 a 260				
Armario con casco estándar	164,8	0,522	MJ2878EA	1137
Armario con casco vacío	138,4	0,462	MJ2878VEA	1029
<i>Incremento unitario por puerta panel 1 lacado</i>				30
<i>Incremento unitario por puerta panel 2 lacado</i>				80
<i>Incremento unitario por puerta panel 2 con luna</i>				105

Solo admite cajoneras asimétricas

- Color base: especificar color.
- Color base, laminado o lacado: especificar color.
- Perfiles color inox.

Armarios puertas correderas embutidas al suelo

Opciones generales pág. 252 - 255
 Opciones de interiores predefinidos pág. 298 - 305
 Opciones de interiores personalizables pág. 306 - 317

30€

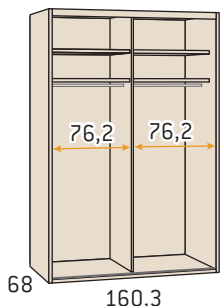
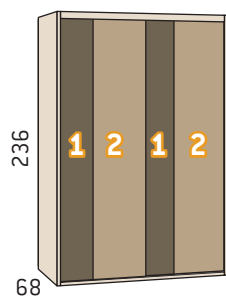

Armario 2 puertas correderas embutidas al suelo franja vertical 160,3

	Kilos	m ³	Código	Puntos
160,3 x 236				
Armario con casco estándar	171,9	0,548	MJ2879	998
Armario con casco vacío	143,8	0,484	MJ2879V	890
160,3 x especial de alto de 219 a 260				
Armario con casco estándar	171,9	0,548	MJ2879EA	1158
Armario con casco vacío	143,8	0,484	MJ2879VEA	1050
<i>Incremento unitario por puerta panel 1 lacado</i>				30
<i>Incremento unitario por puerta panel 2 lacado</i>				80
<i>Incremento unitario por puerta panel 2 con luna</i>				105

- Color base: especificar color.
- Color base, laminado o lacado: especificar color.
- Perfiles color inox.

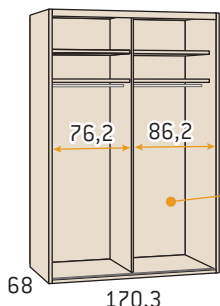
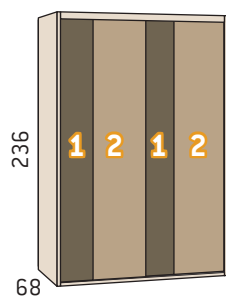

Solo admite cajoneras asimétricas

Armario 2 puertas correderas embutidas al suelo franja vertical 170,3

	Kilos	m ³	Código	Puntos
170,3 x 236				
Armario con casco estándar	181,0	0,572	MJ2880	1019
Armario con casco vacío	149,0	0,504	MJ2880V	911
170,3 x especial de alto de 219 a 260				
Armario con casco estándar	181,0	0,572	MJ2880EA	1179
Armario con casco vacío	149,0	0,504	MJ2880VEA	1071
<i>Incremento unitario por puerta panel 1 lacado</i>				30
<i>Incremento unitario por puerta panel 2 lacado</i>				96
<i>Incremento unitario por puerta panel 2 con luna</i>				116

- Color base: especificar color.
- Color base, laminado o lacado: especificar color.
- Perfiles color inox.

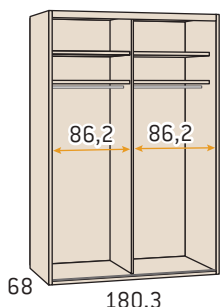
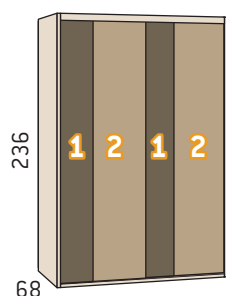

Armario 2 puertas correderas embutidas al suelo franja vertical 180,3

	Kilos	m ³	Código	Puntos
180,3 x 236				
Armario con casco estándar	186,0	0,598	MJ2881	1040
Armario con casco vacío	154,1	0,526	MJ2881V	932
180,3 x especial de alto de 219 a 260				
Armario con casco estándar	186,0	0,598	MJ2881EA	1210
Armario con casco vacío	154,1	0,526	MJ2881VEA	1102
<i>Incremento unitario por puerta panel 1 lacado</i>				30
<i>Incremento unitario por puerta panel 2 lacado</i>				96
<i>Incremento unitario por puerta panel 2 con luna</i>				116

- Color base: especificar color.
- Color base, laminado o lacado: especificar color.
- Perfiles color inox.

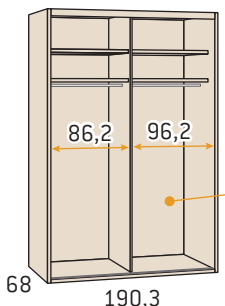
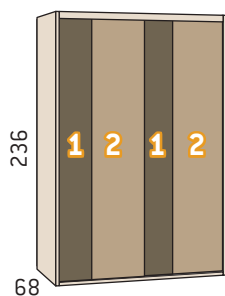

Solo admite cajoneras asimétricas

Armario 2 puertas correderas embutidas al suelo franja vertical 190,3

	Kilos	m ³	Código	Puntos
190,3 x 236				
Armario con casco estándar	193,1	0,623	MJ2882	1067
Armario con casco vacío	159,2	0,547	MJ2882V	950
190,3 x especial de alto de 219 a 260				
Armario con casco estándar	193,1	0,623	MJ2882EA	1237
Armario con casco vacío	159,2	0,547	MJ2882VEA	1120
<i>Incremento unitario por puerta panel 1 lacado</i>				30
<i>Incremento unitario por puerta panel 2 lacado</i>				96
<i>Incremento unitario por puerta panel 2 con luna</i>				116

- Color base: especificar color.
- Color base, laminado o lacado: especificar color.
- Perfiles color inox.

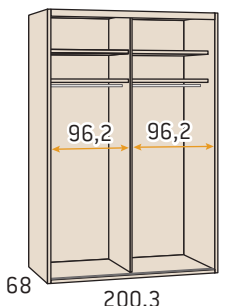
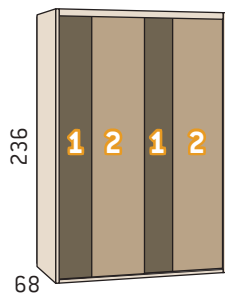

Armario 2 puertas correderas embutidas al suelo franja vertical 200,3

	Kilos	m ³	Código	Puntos
200,3 x 236				
Armario con casco estándar	200,2	0,650	MJ2883	1100
Armario con casco vacío	164,6	0,570	MJ2883V	974
200,3 x especial de alto de 219 a 260				
Armario con casco estándar	200,2	0,650	MJ2883EA	1270
Armario con casco vacío	164,6	0,570	MJ2883VEA	1144
<i>Incremento unitario por puerta panel 1 lacado</i>				30
<i>Incremento unitario por puerta panel 2 lacado</i>				96
<i>Incremento unitario por puerta panel 2 con luna</i>				116

- Color base: especificar color.
- Color base, laminado o lacado: especificar color.
- Perfiles color inox.

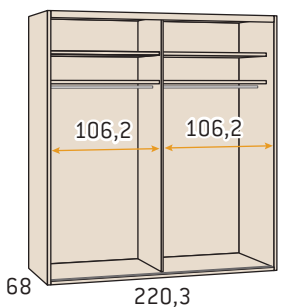
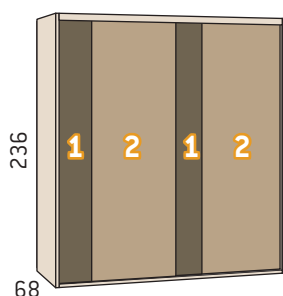

Armario 2 puertas correderas embutidas al suelo franja vertical 220,3

	Kilos	m ³	Código	Puntos
220,3 x 236				
Armario con casco estándar	200,2	0,650	MJ2884	1155
Armario con casco vacío	164,6	0,570	MJ2884V	1015
220,3 x especial de alto de 219 a 260				
Armario con casco estándar	200,2	0,650	MJ2884EA	1335
Armario con casco vacío	164,6	0,570	MJ2884VEA	1195
<i>Incremento unitario por puerta panel 1 lacado</i>				30
<i>Incremento unitario por puerta panel 2 lacado</i>				96
<i>Incremento unitario por puerta panel 2 con luna</i>				130

- Color base: especificar color.
- Color base, laminado o lacado: especificar color.
- Perfiles color inox.

Armarios puertas correderas embutidas al suelo

Opciones generales pág. 252 - 255
 Opciones de interiores predefinidos pág. 298 - 305
 Opciones de interiores personalizables pág. 306 - 317

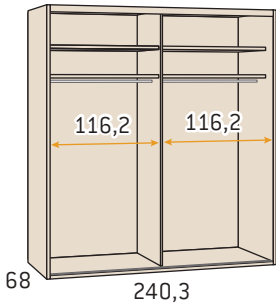
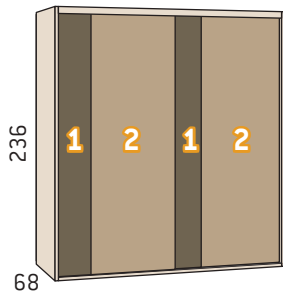

Armario 2 puertas correderas embutidas al suelo franja vertical 240,3

	Kilos	m ³	Código	Puntos
240,3 x 236				
Armario con casco estándar	200,2	0,650	MJ2885	1197
Armario con casco vacío	164,6	0,570	MJ2885V	1057
240,3 x especial de alto de 219 a 260				
Armario con casco estándar	200,2	0,650	MJ2885EA	1377
Armario con casco vacío	164,6	0,570	MJ2885VEA	1237
<i>Incremento unitario por puerta panel 1 lacado</i>				30
<i>Incremento unitario por puerta panel 2 lacado</i>				96
<i>Incremento unitario por puerta panel 2 con luna</i>				130

- Color base: especificar color.
- Color base, laminado o lacado: especificar color.
- Perfiles color inox.

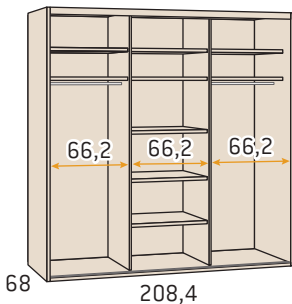
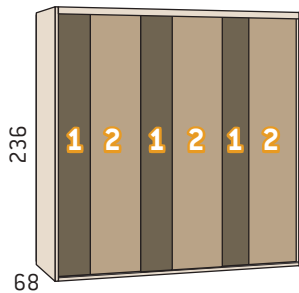

Armario 3 puertas correderas embutidas al suelo franja vertical 208,4

	Kilos	m ³	Código	Puntos
208,4 x 236				
Armario con casco estándar	242,0	0,724	MJ2886	1410
Armario con casco vacío	186,8	0,610	MJ2886V	1187
208,4 x especial de alto de 219 a 260				
Armario con casco estándar	242,0	0,724	MJ2886EA	1650
Armario con casco vacío	186,8	0,610	MJ2886VEA	1427
<i>Incremento unitario por puerta panel 1 lacado</i>				30
<i>Incremento unitario por puerta panel 2 lacado</i>				80
<i>Incremento unitario por puerta panel 2 con luna</i>				110

- Color base: especificar color.
- Color base, laminado o lacado: especificar color.
- Perfiles color inox.

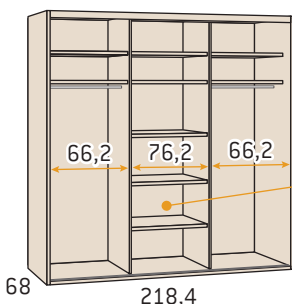
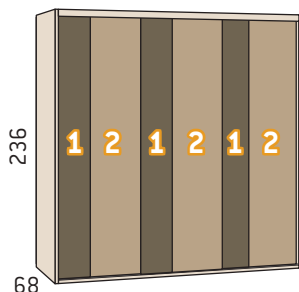

Solo admite
 cajoneras
 asimétricas

Armario 3 puertas correderas embutidas al suelo franja vertical 218,4

	Kilos	m ³	Código	Puntos
218,4 x 236				
Armario con casco estándar	250,0	0,751	MJ2887	1430
Armario con casco vacío	192,0	0,631	MJ2887V	1207
218,4 x especial de alto de 219 a 260				
Armario con casco estándar	250,0	0,751	MJ2887EA	1670
Armario con casco vacío	192,0	0,631	MJ2887VEA	1447
<i>Incremento unitario por puerta panel 1 lacado</i>				30
<i>Incremento unitario por puerta panel 2 lacado</i>				80
<i>Incremento unitario por puerta panel 2 con luna</i>				110

- Color base: especificar color.
- Color base, laminado o lacado: especificar color.
- Perfiles color inox.

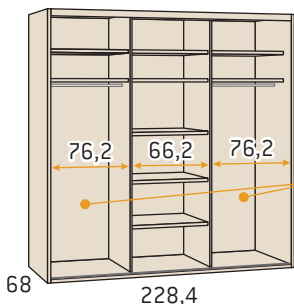
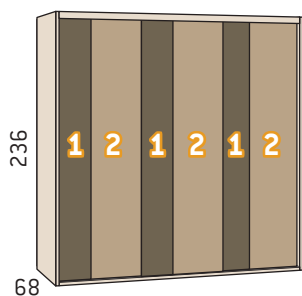

Solo admiten cajoneras asimétricas

Armario 3 puertas correderas embutidas al suelo franja vertical 228,4

	Kilos	m ³	Código	Puntos
228,4 x 236				
Armario con casco estándar	258,0	0,778	MJ2888	1450
Armario con casco vacío	197,3	0,652	MJ2888V	1227
228,4 x especial de alto de 219 a 260				
Armario con casco estándar	258,0	0,778	MJ2888EA	1690
Armario con casco vacío	197,3	0,652	MJ2888VEA	1467
Incremento unitario por puerta panel 1 lacado				30
Incremento unitario por puerta panel 2 lacado				80
Incremento unitario por puerta panel 2 con luna				110

- Color base: especificar color.
- Color base, laminado o lacado: especificar color.
- Perfiles color inox.

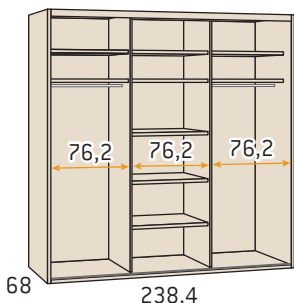
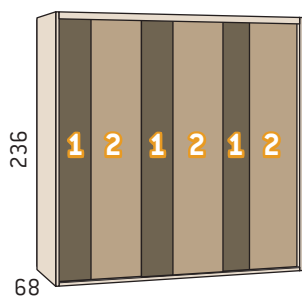

Armario 3 puertas correderas embutidas al suelo franja vertical 238,4

	Kilos	m ³	Código	Puntos
238,4 x 236				
Armario con casco estándar	266,0	0,805	MJ2889	1470
Armario con casco vacío	202,3	0,673	MJ2889V	1247
238,4 x especial de alto de 219 a 260				
Armario con casco estándar	266,0	0,805	MJ2889EA	1710
Armario con casco vacío	202,3	0,673	MJ2889VEA	1487
Incremento unitario por puerta panel 1 lacado				30
Incremento unitario por puerta panel 2 lacado				80
Incremento unitario por puerta panel 2 con luna				110

- Color base: especificar color.
- Color base, laminado o lacado: especificar color.
- Perfiles color inox.

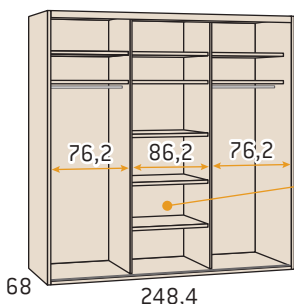
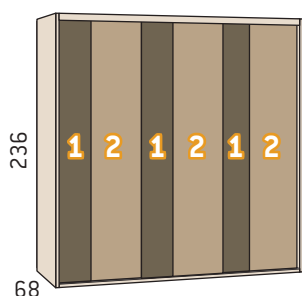

Solo admite cajoneras asimétricas

Armario 3 puertas correderas embutidas al suelo franja vertical 248,4

	Kilos	m ³	Código	Puntos
248,4 x 236				
Armario con casco estándar	274,0	0,831	MJ2890	1490
Armario con casco vacío	207,7	0,694	MJ2890V	1267
248,4 x especial de alto de 219 a 260				
Armario con casco estándar	274,0	0,831	MJ2890EA	1750
Armario con casco vacío	207,7	0,694	MJ2890VEA	1527
Incremento unitario por puerta panel 1 lacado				30
Incremento unitario por puerta panel 2 lacado				96
Incremento unitario por puerta panel 2 con luna				116

- Color base: especificar color.
- Color base, laminado o lacado: especificar color.
- Perfiles color inox.

Armarios puertas correderas embutidas al suelo

Opciones generales pág. 252 - 255
 Opciones de interiores predefinidos pág. 298 - 305
 Opciones de interiores personalizables pág. 306 - 317

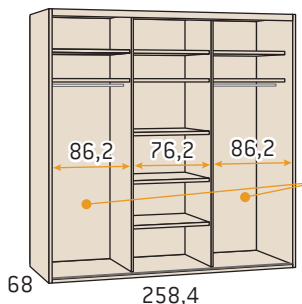
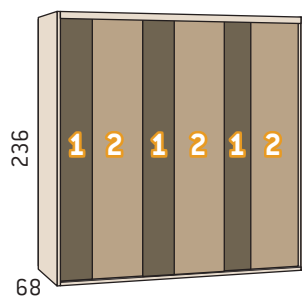

Solo admiten cajoneras asimétricas

Armario 3 puertas correderas embutidas al suelo franja vertical 258,4

	Kilos	m ³	Código	Puntos
258,4 x 236				
Armario con casco estándar	282,0	0,857	MJ2891	1510
Armario con casco vacío	213,0	0,715	MJ2891V	1287
258,4 x especial de alto de 219 a 260				
Armario con casco estándar	282,0	0,857	MJ2891EA	1770
Armario con casco vacío	213,0	0,715	MJ2891VEA	1547
<i>Incremento unitario por puerta panel 1 lacado</i>				30
<i>Incremento unitario por puerta panel 2 lacado</i>				96
<i>Incremento unitario por puerta panel 2 con luna</i>				116

- Color base: especificar color.
- Color base, laminado o lacado: especificar color.
- Perfiles color inox.

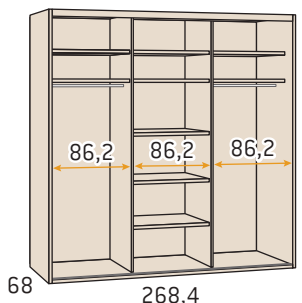
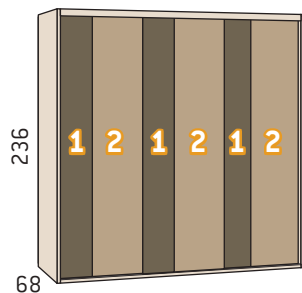

Armario 3 puertas correderas embutidas al suelo franja vertical 268,4

	Kilos	m ³	Código	Puntos
268,4 x 236				
Armario con casco estándar	290,0	0,883	MJ2892	1530
Armario con casco vacío	218,1	0,736	MJ2892V	1307
268,4 x especial de alto de 219 a 260				
Armario con casco estándar	290,0	0,883	MJ2892EA	1790
Armario con casco vacío	218,1	0,736	MJ2892VEA	1567
<i>Incremento unitario por puerta panel 1 lacado</i>				30
<i>Incremento unitario por puerta panel 2 lacado</i>				96
<i>Incremento unitario por puerta panel 2 con luna</i>				116

- Color base: especificar color.
- Color base, laminado o lacado: especificar color.
- Perfiles color inox.

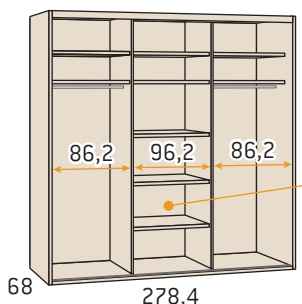
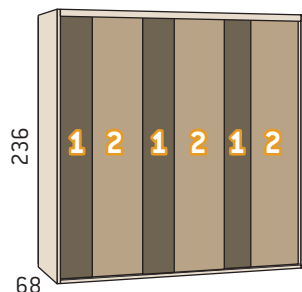

Solo admite cajoneras asimétricas

Armario 3 puertas correderas embutidas al suelo franja vertical 278,4

	Kilos	m ³	Código	Puntos
278,4 x 236				
Armario con casco estándar	298,0	0,911	MJ2893	1570
Armario con casco vacío	223,1	0,758	MJ2893V	1327
278,4 x especial de alto de 219 a 260				
Armario con casco estándar	298,0	0,911	MJ2893EA	1830
Armario con casco vacío	223,1	0,758	MJ2893VEA	1587
<i>Incremento unitario por puerta panel 1 lacado</i>				30
<i>Incremento unitario por puerta panel 2 lacado</i>				96
<i>Incremento unitario por puerta panel 2 con luna</i>				116

- Color base: especificar color.
- Color base, laminado o lacado: especificar color.
- Perfiles color inox.

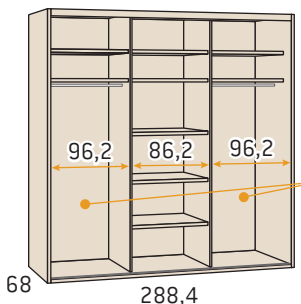
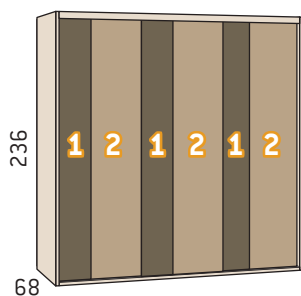

Solo admiten cajoneras asimétricas

Armario 3 puertas correderas embutidas al suelo franja vertical 288,4

	Kilos	m ³	Código	Puntos
288,4 x 236				
Armario con casco estándar	306,0	0,939	MJ2894	1589
Armario con casco vacío	228,5	0,780	MJ2894V	1348
288,4 x especial de alto de 219 a 260				
Armario con casco estándar	306,0	0,939	MJ2894EA	1849
Armario con casco vacío	228,5	0,780	MJ2894VEA	1608
<i>Incremento unitario por puerta panel 1 lacado</i>				30
<i>Incremento unitario por puerta panel 2 lacado</i>				96
<i>Incremento unitario por puerta panel 2 con luna</i>				116

- Color base: especificar color.
- Color base, laminado o lacado: especificar color.
- Perfiles color inox.

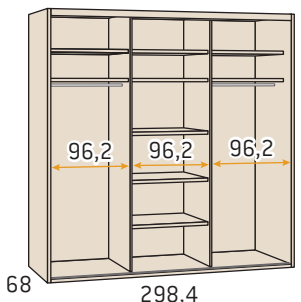
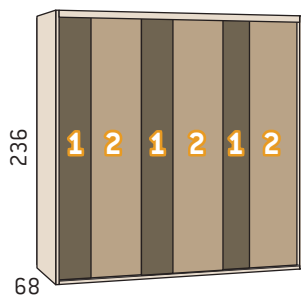

Armario 3 puertas correderas embutidas al suelo franja vertical 298,4

	Kilos	m ³	Código	Puntos
298,4 x 236				
Armario con casco estándar	314,0	0,967	MJ2895	1629
Armario con casco vacío	234,0	0,802	MJ2895V	1368
298,4 x especial de alto de 219 a 260				
Armario con casco estándar	314,0	0,967	MJ2895EA	1889
Armario con casco vacío	234,0	0,802	MJ2895VEA	1628
<i>Incremento unitario por puerta panel 1 lacado</i>				30
<i>Incremento unitario por puerta panel 2 lacado</i>				96
<i>Incremento unitario por puerta panel 2 con luna</i>				116

- Color base: especificar color.
- Color base, laminado o lacado: especificar color.
- Perfiles color inox.

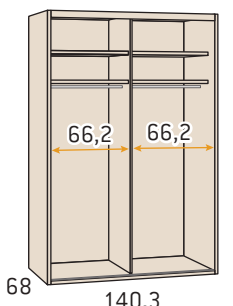
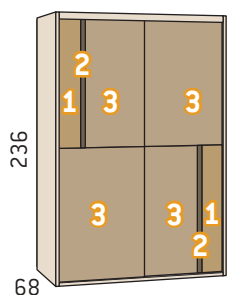

Armario 2 puertas correderas embutidas al suelo Noa 140,3

	Kilos	m ³	Código	Puntos
140,3 x 236				
Armario con casco estándar	157,8	0,498	MJ2896	1001
Armario con casco vacío	133,2	0,442	MJ2896V	893
140,3 x especial de alto de 219 a 260				
Armario con casco estándar	157,8	0,498	MJ2896EA	1161
Armario con casco vacío	133,2	0,442	MJ2896VEA	1053
<i>Incremento unitario por puerta paneles 3 lacados</i>				90

- Color base: especificar color.
- Color base, laminado o lacado: especificar color.
- Perfiles color inox.

Paneles 1 y 2 lacados no incrementan precio.

Armarios puertas correderas embutidas al suelo

Opciones generales pág. 252 - 255
 Opciones de interiores predefinidos pág. 298 - 305
 Opciones de interiores personalizables pág. 306 - 317

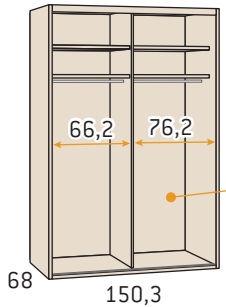
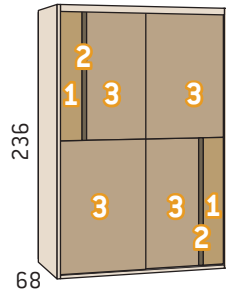

Solo admite cajoneras asimétricas

Armario 2 puertas correderas embutidas al suelo Noa 150,3

	Kilos	m ³	Código	Puntos
150,3 x 236				
Armario con casco estándar	164,8	0,522	MJ2897	1022
Armario con casco vacío	138,4	0,462	MJ2897V	914
150,3 x especial de alto de 219 a 260				
Armario con casco estándar	164,8	0,522	MJ2897EA	1182
Armario con casco vacío	138,4	0,462	MJ2897VEA	1074
<i>Incremento unitario por puerta paneles 3 lacados</i>				90

- Color base: especificar color.
 - Color base, laminado o lacado: especificar color.
 - Perfiles color inox.
- Paneles 1 y 2 lacados no incrementan precio.**

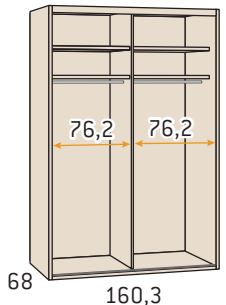
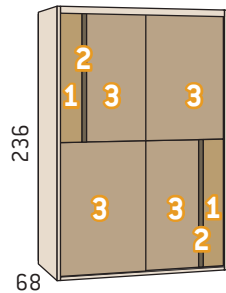

Armario 2 puertas correderas embutidas al suelo Noa 160,3

	Kilos	m ³	Código	Puntos
160,3 x 236				
Armario con casco estándar	171,9	0,548	MJ2898	1043
Armario con casco vacío	143,8	0,484	MJ2898V	935
160,3 x especial de alto de 219 a 260				
Armario con casco estándar	171,9	0,548	MJ2898EA	1203
Armario con casco vacío	143,8	0,484	MJ2898VEA	1095
<i>Incremento unitario por puerta paneles 3 lacados</i>				90

- Color base: especificar color.
 - Color base, laminado o lacado: especificar color.
 - Perfiles color inox.
- Paneles 1 y 2 lacados no incrementan precio.**

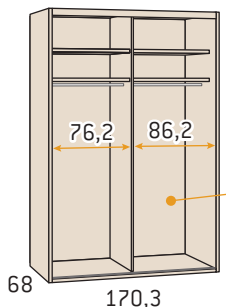
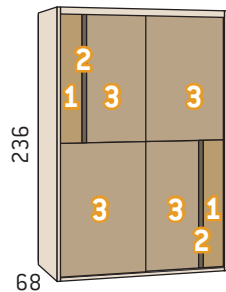

Solo admite cajoneras asimétricas

Armario 2 puertas correderas embutidas al suelo Noa 170,3

	Kilos	m ³	Código	Puntos
170,3 x 236				
Armario con casco estándar	181,0	0,572	MJ2899	1064
Armario con casco vacío	149,0	0,504	MJ2899V	956
170,3 x especial de alto de 219 a 260				
Armario con casco estándar	181,0	0,572	MJ2899EA	1224
Armario con casco vacío	149,0	0,504	MJ2899VEA	1116
<i>Incremento unitario por puerta paneles 3 lacados</i>				90

- Color base: especificar color.
 - Color base, laminado o lacado: especificar color.
 - Perfiles color inox.
- Paneles 1 y 2 lacados no incrementan precio.**

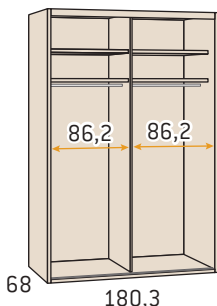
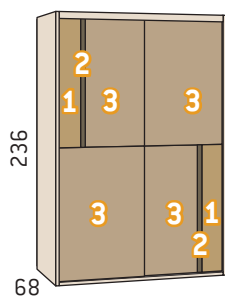

Armario 2 puertas correderas embutidas al suelo Noa 180,3

	Kilos	m ³	Código	Puntos
180,3 x 236				
Armario con casco estándar	186,0	0,598	MJ2940	1085
Armario con casco vacío	154,1	0,526	MJ2940V	977
180,3 x especial de alto de 219 a 260				
Armario con casco estándar	186,0	0,598	MJ2940EA	1255
Armario con casco vacío	154,1	0,526	MJ2940VEA	1147
<i>Incremento unitario por puerta paneles 3 lacados</i>				106

- Color base: especificar color.
- Color base, laminado o lacado: especificar color.
- Perfiles color inox.

Paneles 1 y 2 lacados no incrementan precio.

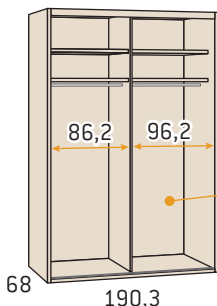
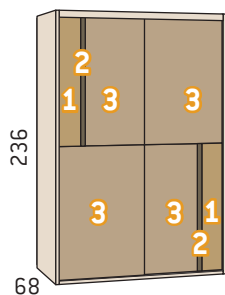

Solo admite cajoneras asimétricas

Armario 2 puertas correderas embutidas al suelo Noa 190,3

	Kilos	m ³	Código	Puntos
190,3 x 236				
Armario con casco estándar	193,1	0,623	MJ2941	1112
Armario con casco vacío	159,2	0,547	MJ2941V	995
190,3 x especial de alto de 219 a 260				
Armario con casco estándar	193,1	0,623	MJ2941EA	1282
Armario con casco vacío	159,2	0,547	MJ2941VEA	1165
<i>Incremento unitario por puerta paneles 3 lacados</i>				106

- Color base: especificar color.
- Color base, laminado o lacado: especificar color.
- Perfiles color inox.

Paneles 1 y 2 lacados no incrementan precio.

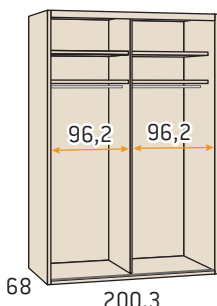
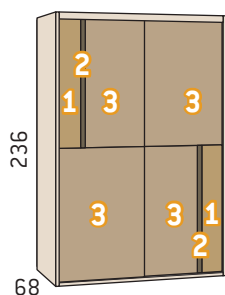

Armario 2 puertas correderas embutidas al suelo Noa 200,3

	Kilos	m ³	Código	Puntos
200,3 x 236				
Armario con casco estándar	200,2	0,650	MJ2942	1145
Armario con casco vacío	164,6	0,570	MJ2942V	1019
200,3 x especial de alto de 219 a 260				
Armario con casco estándar	200,2	0,650	MJ2942EA	1315
Armario con casco vacío	164,6	0,570	MJ2942VEA	1189
<i>Incremento unitario por puerta paneles 3 lacados</i>				106

- Color base: especificar color.
- Color base, laminado o lacado: especificar color.
- Perfiles color inox.

Paneles 1 y 2 lacados no incrementan precio.

Armarios puertas correderas embutidas al suelo

Opciones generales pág. 252 - 255
 Opciones de interiores predefinidos pág. 298 - 305
 Opciones de interiores personalizables pág. 306 - 317

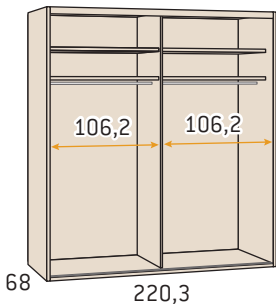
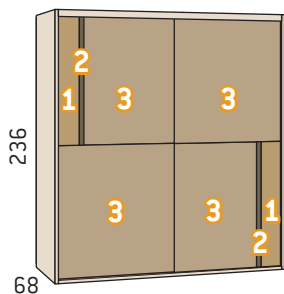

Armario 2 puertas correderas embutidas al suelo Noa 220,3

	Kilos	m ³	Código	Puntos
220,3 x 236				
Armario con casco estándar	200,2	0,650	MJ2943	1200
Armario con casco vacío	164,6	0,570	MJ2943V	1060
220,3 x especial de alto de 219 a 260				
Armario con casco estándar	200,2	0,650	MJ2943EA	1380
Armario con casco vacío	164,6	0,570	MJ2943VEA	1240
<i>Incremento unitario por puerta paneles 3 lacados</i>				106

- Color base: especificar color.
 - Color base, laminado o lacado: especificar color.
 - Perfiles color inox.
- Paneles 1 y 2 lacados no incrementan precio.**

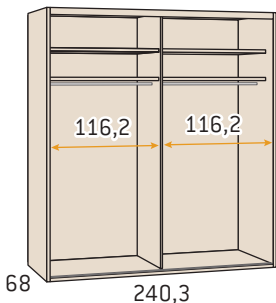
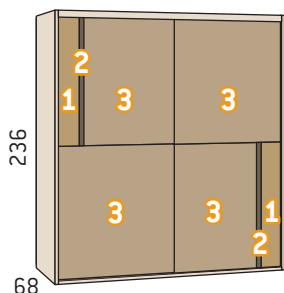

Armario 2 puertas correderas embutidas al suelo Noa 240,3

	Kilos	m ³	Código	Puntos
240,3 x 236				
Armario con casco estándar	200,2	0,650	MJ2944	1242
Armario con casco vacío	164,6	0,570	MJ2944V	1102
240,3 x especial de alto de 219 a 260				
Armario con casco estándar	200,2	0,650	MJ2944EA	1422
Armario con casco vacío	164,6	0,570	MJ2944VEA	1282
<i>Incremento unitario por puerta paneles 3 lacados</i>				106

- Color base: especificar color.
 - Color base, laminado o lacado: especificar color.
 - Perfiles color inox.
- Paneles 1 y 2 lacados no incrementan precio.**

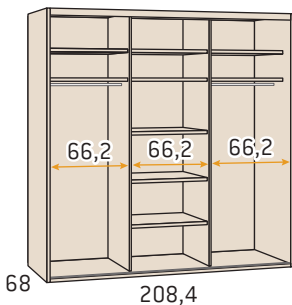
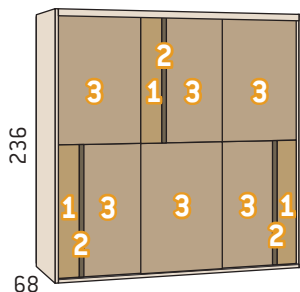

Armario 3 puertas correderas embutidas al suelo Noa 208,4

	Kilos	m ³	Código	Puntos
208,4 x 236				
Armario con casco estándar	242,0	0,724	MJ2945	1475
Armario con casco vacío	186,8	0,610	MJ2945V	1252
208,4 x especial de alto de 219 a 260				
Armario con casco estándar	242,0	0,724	MJ2945EA	1715
Armario con casco vacío	186,8	0,610	MJ2945VEA	1492
<i>Incremento unitario por puerta paneles 3 lacados</i>				90

- Color base: especificar color.
 - Color base, laminado o lacado: especificar color.
 - Perfiles color inox.
- Paneles 1 y 2 lacados no incrementan precio.**

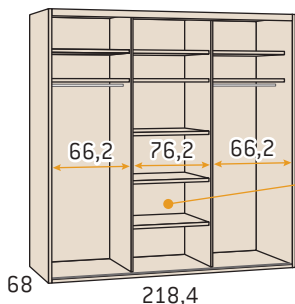
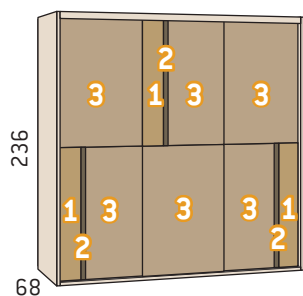

Solo admite cajoneras asimétricas

Armario 3 puertas correderas embutidas al suelo Noa 218,4

	Kilos	m ³	Código	Puntos
218,4 x 236				
Armario con casco estándar	250,0	0,751	MJ2946	1495
Armario con casco vacío	192,0	0,631	MJ2946V	1272
218,4 x especial de alto de 219 a 260				
Armario con casco estándar	250,0	0,751	MJ2946EA	1735
Armario con casco vacío	192,0	0,631	MJ2946VEA	1512
<i>Incremento unitario por puerta paneles 3 lacados</i>				90

- Color base: especificar color.
 - Color base, laminado o lacado: especificar color.
 - Perfiles color inox.
- Paneles 1 y 2 lacados no incrementan precio.**

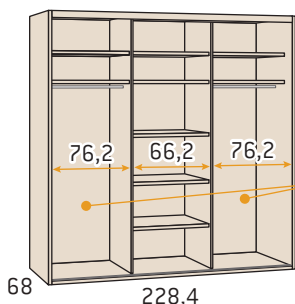
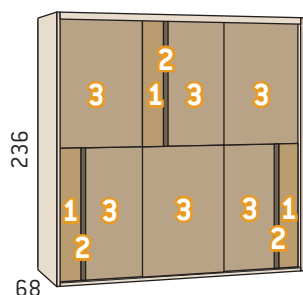

Solo admiten cajoneras asimétricas

Armario 3 puertas correderas embutidas al suelo Noa 228,4

	Kilos	m ³	Código	Puntos
228,4 x 236				
Armario con casco estándar	258,0	0,778	MJ2947	1515
Armario con casco vacío	197,3	0,652	MJ2947V	1292
228,4 x especial de alto de 219 a 260				
Armario con casco estándar	258,0	0,778	MJ2947EA	1755
Armario con casco vacío	197,3	0,652	MJ2947VEA	1532
<i>Incremento unitario por puerta paneles 3 lacados</i>				90

- Color base: especificar color.
 - Color base, laminado o lacado: especificar color.
 - Perfiles color inox.
- Paneles 1 y 2 lacados no incrementan precio.**

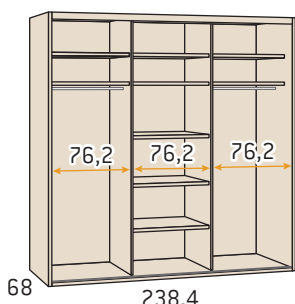
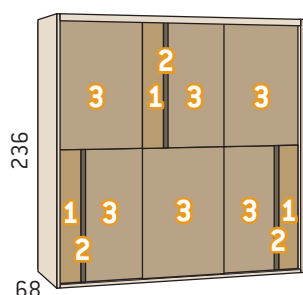

Armario 3 puertas correderas embutidas al suelo Noa 238,4

	Kilos	m ³	Código	Puntos
238,4 x 236				
Armario con casco estándar	266,0	0,805	MJ2948	1535
Armario con casco vacío	202,3	0,673	MJ2948V	1312
238,4 x especial de alto de 219 a 260				
Armario con casco estándar	266,0	0,805	MJ2948EA	1775
Armario con casco vacío	202,3	0,673	MJ2948VEA	1552
<i>Incremento unitario por puerta paneles 3 lacados</i>				90

- Color base: especificar color.
 - Color base, laminado o lacado: especificar color.
 - Perfiles color inox.
- Paneles 1 y 2 lacados no incrementan precio.**

Armarios puertas correderas embutidas al suelo

Opciones generales pág. 252 - 255
 Opciones de interiores predefinidos pág. 298 - 305
 Opciones de interiores personalizables pág. 306 - 317

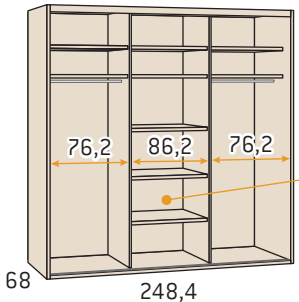
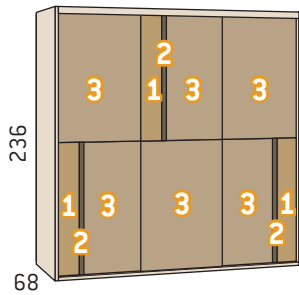

Solo admite cajoneras asimétricas

Armario 3 puertas correderas embutidas al suelo Noa 248,4

	Kilos	m ³	Código	Puntos
248,4 x 236				
Armario con casco estándar	274,0	0,831	MJ2949	1555
Armario con casco vacío	207,7	0,694	MJ2949V	1332
248,4 x especial de alto de 219 a 260				
Armario con casco estándar	274,0	0,831	MJ2949EA	1815
Armario con casco vacío	207,7	0,694	MJ2949VEA	1592
<i>Incremento unitario por puerta paneles 3 lacados</i>				106

- Color base: especificar color.
 - Color base, laminado o lacado: especificar color.
 - Perfiles color inox.
- Paneles 1 y 2 lacados no incrementan precio.**

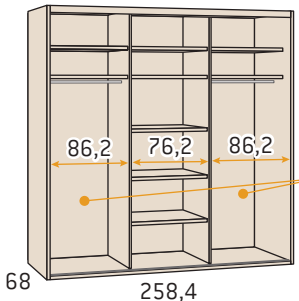
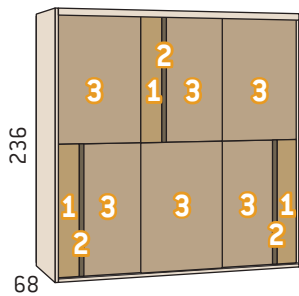

Solo admiten cajoneras asimétricas

Armario 3 puertas correderas embutidas al suelo Noa 258,4

	Kilos	m ³	Código	Puntos
258,4 x 236				
Armario con casco estándar	282,0	0,857	MJ2950	1575
Armario con casco vacío	213,0	0,715	MJ2950V	1352
258,4 x especial de alto de 219 a 260				
Armario con casco estándar	282,0	0,857	MJ2950EA	1835
Armario con casco vacío	213,0	0,715	MJ2950VEA	1612
<i>Incremento unitario por puerta paneles 3 lacados</i>				106

- Color base: especificar color.
 - Color base, laminado o lacado: especificar color.
 - Perfiles color inox.
- Paneles 1 y 2 lacados no incrementan precio.**

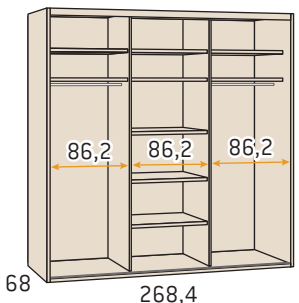
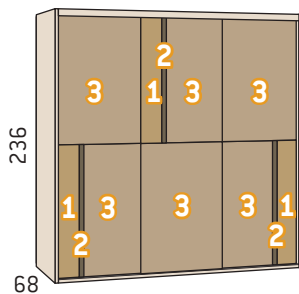

Armario 3 puertas correderas embutidas al suelo Noa 268,4

	Kilos	m ³	Código	Puntos
268,4 x 236				
Armario con casco estándar	290,0	0,883	MJ2951	1595
Armario con casco vacío	218,1	0,736	MJ2951V	1372
268,4 x especial de alto de 219 a 260				
Armario con casco estándar	290,0	0,883	MJ2951EA	1855
Armario con casco vacío	218,1	0,736	MJ2951VEA	1632
<i>Incremento unitario por puerta paneles 3 lacados</i>				106

- Color base: especificar color.
 - Color base, laminado o lacado: especificar color.
 - Perfiles color inox.
- Paneles 1 y 2 lacados no incrementan precio.**

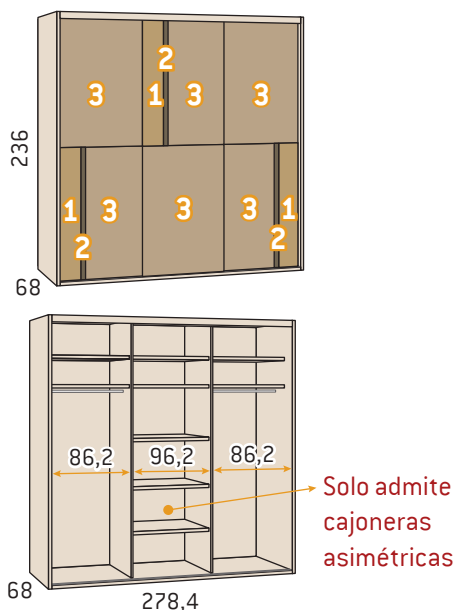

Armario 3 puertas correderas embutidas al suelo Noa 278,4

	Kilos	m ³	Código	Puntos
278,4 x 236				
Armario con casco estándar	298,0	0,911	MJ2952	1635
Armario con casco vacío	223,1	0,758	MJ2952V	1392
278,4 x especial de alto de 219 a 260				
Armario con casco estándar	298,0	0,911	MJ2952EA	1895
Armario con casco vacío	223,1	0,758	MJ2952VEA	1652
<i>Incremento unitario por puerta paneles 3 lacados</i>				106

- Color base: especificar color.
 - Color base, laminado o lacado: especificar color.
 - Perfiles color inox.
- Paneles 1 y 2 lacados no incrementan precio.**

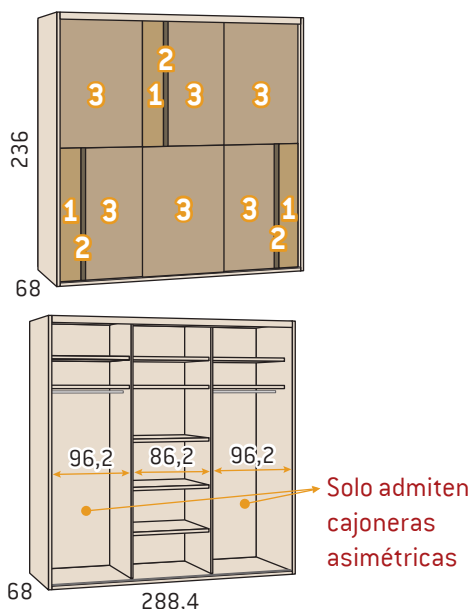

Armario 3 puertas correderas embutidas al suelo Noa 288,4

	Kilos	m ³	Código	Puntos
288,4 x 236				
Armario con casco estándar	306,0	0,939	MJ2953	1654
Armario con casco vacío	228,5	0,780	MJ2953V	1413
288,4 x especial de alto de 219 a 260				
Armario con casco estándar	306,0	0,939	MJ2953EA	1914
Armario con casco vacío	228,5	0,780	MJ2953VEA	1673
<i>Incremento unitario por puerta paneles 3 lacados</i>				106

- Color base: especificar color.
 - Color base, laminado o lacado: especificar color.
 - Perfiles color inox.
- Paneles 1 y 2 lacados no incrementan precio.**

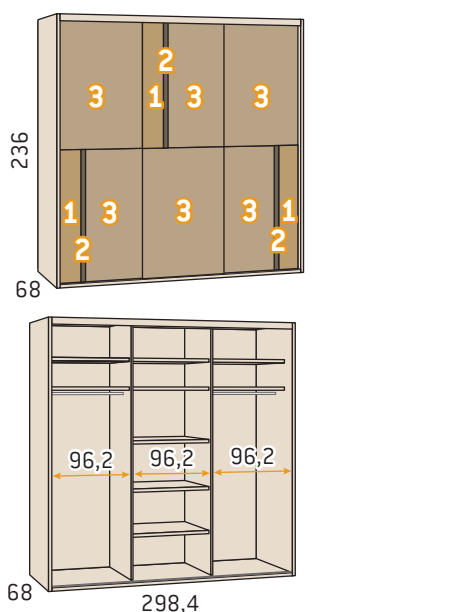

Armario 3 puertas correderas embutidas al suelo Noa 298,4

	Kilos	m ³	Código	Puntos
298,4 x 236				
Armario con casco estándar	314,0	0,967	MJ2954	1694
Armario con casco vacío	234,0	0,802	MJ2954V	1433
298,4 x especial de alto de 219 a 260				
Armario con casco estándar	314,0	0,967	MJ2954EA	1954
Armario con casco vacío	234,0	0,802	MJ2954VEA	1693
<i>Incremento unitario por puerta paneles 3 lacados</i>				106

- Color base: especificar color.
 - Color base, laminado o lacado: especificar color.
 - Perfiles color inox.
- Paneles 1 y 2 lacados no incrementan precio.**

Marcos con puertas correderas embutidas

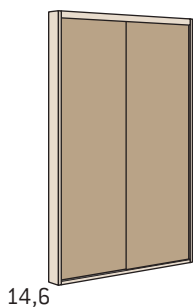

Marco 2 puertas correderas embutidas 1 panel

	Kilos	m ³	Código	Puntos
Ancho de 100 a 150	57,0	0,201	MJ2955	533
Ancho de 150 a 200	74,0	0,250	MJ2956	614
<i>Incremento unitario por puerta lacada</i>				110
<i>Incremento unitario por puerta con luna</i>				105

Color base: especificar color.

Color base, laminado, lacado o luna: especificar color.

Perfiles color inox.

Especificar de forma precisa las dimensiones de alto y ancho del hueco.

Altura máxima de hueco 260 cm.

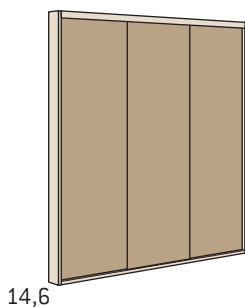

Marco 3 puertas correderas embutidas 1 panel

	Kilos	m ³	Código	Puntos
Ancho de 200 a 250	90,5	0,356	MJ2957	700
Ancho de 250 a 300	107,0	0,365	MJ2958	820
<i>Incremento unitario por puerta lacada</i>				110
<i>Incremento unitario por puerta con luna</i>				105

Color base: especificar color.

Color base, laminado, lacado o luna: especificar color.

Perfiles color inox.

Especificar de forma precisa las dimensiones de alto y ancho del hueco.

Altura máxima de hueco 260 cm.

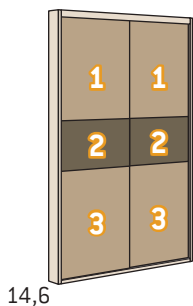

Marco 2 puertas correderas embutidas 2 paneles y franja

	Kilos	m ³	Código	Puntos
Ancho de 100 a 150	57,0	0,201	MJ2959	583
Ancho de 150 a 200	74,0	0,250	MJ2960	669
<i>Incremento unitario por puerta paneles 1 y 3 lacados</i>				100
<i>Incremento unitario por puerta con luna</i>				105

Color base: especificar color.

Color base, laminado o lacado: especificar color.

Perfiles color inox.

Paneles 2 lacados no incrementa precio.

Especificar de forma precisa las dimensiones de alto y ancho del hueco.

Altura máxima de hueco 260 cm.

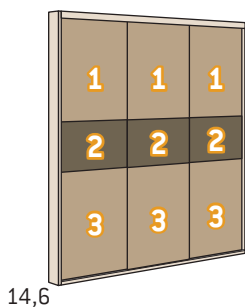

Marco 3 puertas correderas embutidas 2 paneles y franja

	Kilos	m ³	Código	Puntos
Ancho de 200 a 250	90,5	0,356	MJ2961	775
Ancho de 250 a 300	107,0	0,365	MJ2962	895
<i>Incremento unitario por puerta paneles 1 y 3 lacados</i>				100
<i>Incremento unitario por puerta con luna</i>				105

Color base: especificar color.

Color base, laminado o lacado: especificar color.

Perfiles color inox.

Paneles 2 lacados no incrementa precio.

Especificar de forma precisa las dimensiones de alto y ancho del hueco.

Altura máxima de hueco 260 cm.

Cosmo

by Eos

Complementos de armario

**Personaliza el interior de tu armario
o vestidor a tus necesidades elemento a elemento**

**o elige entre 20 opciones de interiores predefinidos que también
puedes ampliar con elementos sueltos**

Elementos metálicos en complementos, siempre en color moka

COMPLEMENTOS
DE ARMARIO

Cajoneras con cajones y lejas extraíbles **especiales**

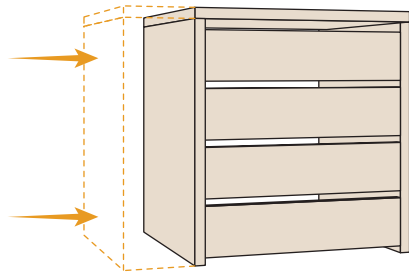

Reducción de ancho: incrementa el precio del mueble un 20%.

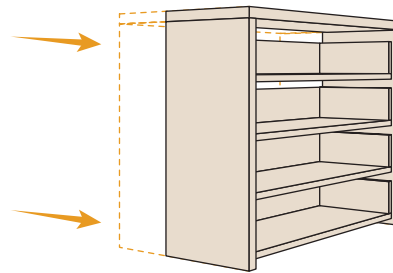
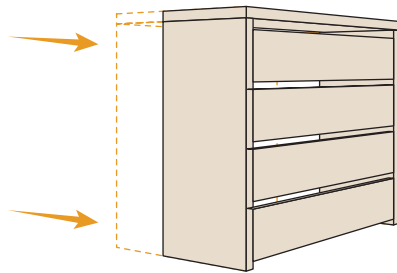
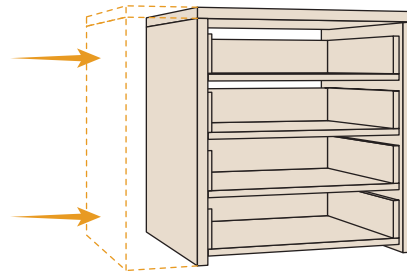

Reducción de fondo: incrementa el precio del mueble un 20%.

Fondo mínimo de armario con cajoneras interiores: 40 cm.

Para modificaciones no especificadas consultar con fábrica.

Estantes interiores **especiales**

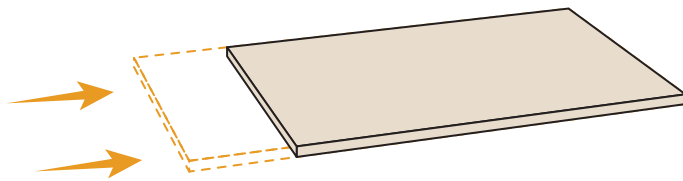

Reducción de ancho
incrementa el precio **4 puntos**.

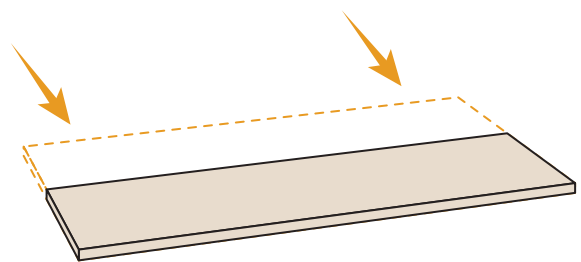

Reducción de fondo
incrementa el precio **4 puntos**.

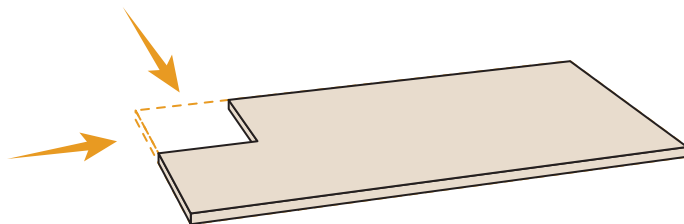

Cajeados
incrementa el precio **6 puntos**.

Separador interior sin estantes **especiales**



Reducción de alto
incrementa el precio **4 puntos**.

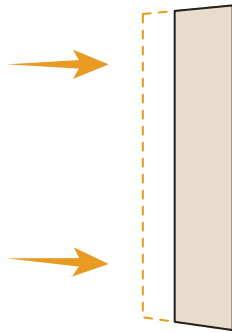

Reducción de fondo
incrementa el precio **4 puntos**.

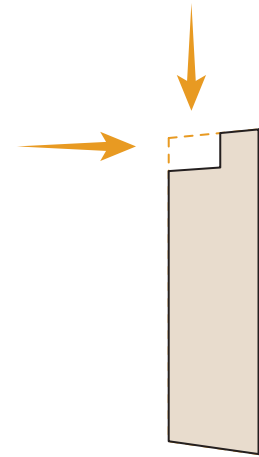

Cajeados
incrementa el precio **6 puntos**.

Separador interior con estantes **especiales**

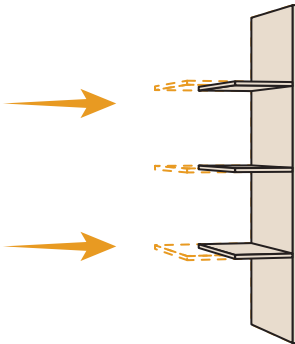

Reducción de ancho
incrementa el precio **7 puntos**.

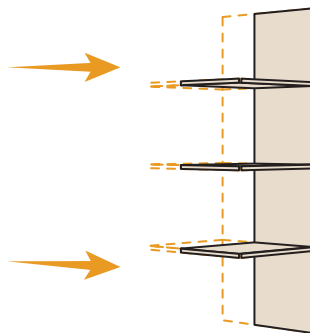

Reducción de fondo
incrementa el precio **7 puntos**.

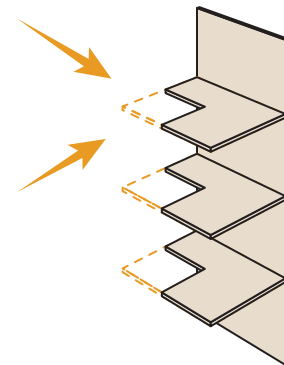

Cajeados
incrementa el precio **10 puntos**.

Para modificaciones no especificadas consultar con fábrica.

Interiores predefinidos



Los armarios 220 llevan un estante superior menos.

Opción 1 para interior de armario

Incluye 6 estantes (5 en altura 220)

	Kilos	m ³	Código	Puntos
Altura 220				
Para interior de 36,6	17,0	0,050	MJ3101	60
Para interior de 41,6	19,5	0,055	MJ3102	60
Para interior de 46,6	22,0	0,060	MJ3103	60
Para interior de 66,2	31,5	0,071	MJ3104	115
Para interior de 76,2	36,5	0,081	MJ3105	115
Para interior de 86,2	41,0	0,090	MJ3106	115
Para interior de 96,2	45,5	0,100	MJ3107	135

Altura 240 - 260

Para interior de 36,6	20,4	0,060	MJ3108	72
Para interior de 41,6	23,4	0,066	MJ3109	72
Para interior de 46,6	26,4	0,072	MJ3110	72
Para interior de 66,2	37,6	0,081	MJ3111	138
Para interior de 76,2	43,6	0,093	MJ3112	138
Para interior de 86,2	49,0	0,103	MJ3113	138
Para interior de 96,2	54,4	0,115	MJ3114	162

Color base: especificar color.



Los armarios 220 llevan un estante superior menos.

Opción 2 para interior de armario

Incluye 1 barra de colgar y 4 estantes (3 en altura 220)

	Kilos	m ³	Código	Puntos
Altura 220				
Para interior de 36,6	10,2	0,031	MJ3115	43
Para interior de 41,6	11,7	0,034	MJ3116	43
Para interior de 46,6	13,2	0,037	MJ3117	43
Para interior de 66,2	19,4	0,044	MJ3118	77
Para interior de 76,2	22,4	0,050	MJ3119	77
Para interior de 86,2	25,1	0,055	MJ3120	77
Para interior de 96,2	27,8	0,061	MJ3121	90

Altura 240 - 260

Para interior de 36,6	13,6	0,041	MJ3122	55
Para interior de 41,6	15,6	0,044	MJ3123	55
Para interior de 46,6	17,6	0,049	MJ3124	55
Para interior de 66,2	25,5	0,061	MJ3125	100
Para interior de 76,2	29,5	0,069	MJ3126	100
Para interior de 86,2	33,1	0,077	MJ3127	100
Para interior de 96,2	36,7	0,085	MJ3128	117

Color base: especificar color.



Opción 3 para interior de armario

Incluye 2 barras de colgar y dos estantes

	Kilos	m ³	Código	Puntos
Altura 220 - 240 - 260				
Para interior de 36,6	6,8	0,022	MJ3129	38
Para interior de 41,6	7,8	0,024	MJ3130	38
Para interior de 46,6	8,8	0,026	MJ3131	38
Para interior de 66,2	13,4	0,034	MJ3132	62
Para interior de 76,2	15,4	0,038	MJ3133	62
Para interior de 86,2	17,2	0,042	MJ3134	62
Para interior de 96,2	19,0	0,046	MJ3135	72

Color base: especificar color.



Opción 4 para interior de armario

Incluye 1 barra de colgar, un estante y 1 barra de colgar basculante

	Kilos	m ³	Código	Puntos	Código	Puntos
Altura 220 - 240 - 260			Hueco normal		Hueco asimétrico	
Para interior de 66,2	10,7	0,038	MJ3136	136	No procede	
Para interior de 76,2	11,7	0,041	MJ3137	136	MJ3137AS	166
Para interior de 86,2	12,6	0,043	MJ3138	136	MJ3138AS	166
Para interior de 96,2	13,5	0,046	MJ3139	141	MJ3139AS	171

Color base: especificar color.



Opción 5 para interior de armario

Incluye camisero, barra de colgar y 3 estantes (2 en altura 220)

	Kilos	m ³	Código	Puntos
Altura 220				
Para interior de 36,6	15,3	0,106	MJ3140	106
Para interior de 41,6	17,2	0,119	MJ3141	106
Para interior de 46,6	19,1	0,131	MJ3142	111
Para interior de 66,2	28,7	0,180	MJ3143	174
Para interior de 76,2	32,4	0,206	MJ3144	174
Para interior de 86,2	35,9	0,231	MJ3145	184
Para interior de 96,2	39,4	0,257	MJ3146	193
Altura 240 - 260				
Para interior de 36,6	18,6	0,116	MJ3147	118
Para interior de 41,6	21,0	0,129	MJ3148	118
Para interior de 46,6	23,5	0,142	MJ3149	123
Para interior de 66,2	34,8	0,190	MJ3150	197
Para interior de 76,2	39,5	0,218	MJ3151	197
Para interior de 86,2	43,9	0,244	MJ3152	207
Para interior de 96,2	48,3	0,272	MJ3153	220

Color base: especificar color.

Los armarios 220 llevan un estante superior menos.

Interiores predefinidos



Los armarios 220 llevan un estante superior menos.

Opción 6 para interior de armario

Incluye cajonera 2 cajones, barra de colgar y 2 estantes (1 en altura 220)

	Kilos	m ³	Código	Puntos
Altura 220				
Para interior de 36,6	13,9	0,079	MJ3154	105
Para interior de 41,6	15,2	0,090	MJ3155	105
Para interior de 46,6	16,4	0,102	MJ3156	109
Para interior de 66,2	21,7	0,148	MJ3157	139
Para interior de 76,2	24,1	0,173	MJ3158	149
Para interior de 86,2	26,4	0,197	MJ3159	149
Para interior de 96,2	28,5	0,222	MJ3160	154
Altura 240 - 260				
Para interior de 36,6	17,3	0,089	MJ3161	117
Para interior de 41,6	19,1	0,101	MJ3162	117
Para interior de 46,6	20,8	0,114	MJ3163	121
Para interior de 66,2	27,8	0,159	MJ3164	154
Para interior de 76,2	31,2	0,185	MJ3165	172
Para interior de 86,2	34,4	0,211	MJ3166	172
Para interior de 96,2	37,4	0,237	MJ3167	181

Color base: especificar color.



Los armarios 220 llevan un estante superior menos.

Opción 7 para interior de armario

Incluye cajonera 3 cajones, barra de colgar y 2 estantes (1 en altura 220)

	Kilos	m ³	Código	Puntos	Código	Puntos
Altura 220			Hueco normal		Hueco asimétrico	
Para interior de 36,6	16,9	0,119	MJ3168	125	No procede	
Para interior de 41,6	18,3	0,129	MJ3169	125	No procede	
Para interior de 46,6	19,7	0,139	MJ3170	131	No procede	
Para interior de 66,2	25,3	0,175	MJ3171	156	No procede	
Para interior de 76,2	27,9	0,204	MJ3172	179	MJ3172AS	183
Para interior de 86,2	30,4	0,232	MJ3173	179	MJ3173AS	183
Para interior de 96,2	32,9	0,261	MJ3174	184	MJ3174AS	188
Altura 240 - 260			Hueco normal		Hueco asimétrico	
Para interior de 36,6	20,3	0,129	MJ3175	137	No procede	
Para interior de 41,6	22,2	0,140	MJ3176	137	No procede	
Para interior de 46,6	24,1	0,151	MJ3177	143	No procede	
Para interior de 66,2	31,4	0,186	MJ3178	179	No procede	
Para interior de 76,2	35,0	0,216	MJ3179	202	MJ3179AS	206
Para interior de 86,2	38,4	0,246	MJ3180	202	MJ3180AS	206
Para interior de 96,2	41,8	0,276	MJ3181	211	MJ3181AS	215

Color base: especificar color.



Los armarios 220 llevan un estante superior menos.

Opción 8 para interior de armario

Incluye cajonera 4 cajones, barra de colgar y 2 estantes (1 en altura 220)

Altura 220	Kilos	m ³	Código	Puntos	Código	Puntos
			Hueco normal	Hueco asimétrico		
Para interior de 36,6	20,9	0,159	MJ3182	159	No procede	
Para interior de 41,6	22,4	0,172	MJ3183	159	No procede	
Para interior de 46,6	23,9	0,185	MJ3184	166	No procede	
Para interior de 66,2	29,9	0,212	MJ3185	191	No procede	
Para interior de 76,2	32,7	0,247	MJ3186	219	MJ3186AS	223
Para interior de 86,2	35,5	0,281	MJ3187	219	MJ3187AS	223
Para interior de 96,2	38,2	0,316	MJ3188	224	MJ3188AS	228
Altura 240 - 260			Hueco normal	Hueco asimétrico		
Para interior de 36,6	24,3	0,169	MJ3189	171	No procede	
Para interior de 41,6	26,3	0,183	MJ3190	171	No procede	
Para interior de 46,6	28,3	0,197	MJ3191	178	No procede	
Para interior de 66,2	36,0	0,223	MJ3192	214	No procede	
Para interior de 76,2	39,8	0,259	MJ3193	242	MJ3193AS	246
Para interior de 86,2	43,5	0,295	MJ3194	242	MJ3194AS	246
Para interior de 96,2	47,1	0,331	MJ3195	251	MJ3195AS	255

Color base: especificar color.



Los armarios 220 llevan un estante superior menos.

Opción 9 para interior de armario

Incluye cajonera 3 lejas extraíbles, barra de colgar y 2 estantes (1 en altura 220)

Altura 220	Kilos	m ³	Código	Puntos	Código	Puntos
			Hueco normal	Hueco asimétrico		
Para interior de 36,6	22,5	0,074	MJ3196	125	No procede	
Para interior de 41,6	24,4	0,081	MJ3197	125	No procede	
Para interior de 46,6	26,3	0,090	MJ3198	131	No procede	
Para interior de 66,2	34,4	0,134	MJ3199	156	No procede	
Para interior de 76,2	38,2	0,157	MJ3200	179	MJ3200AS	183
Para interior de 86,2	42,0	0,178	MJ3201	179	MJ3201AS	183
Para interior de 96,2	45,7	0,200	MJ3202	184	MJ3202AS	188
Altura 240 - 260			Hueco normal	Hueco asimétrico		
Para interior de 36,6	25,9	0,084	MJ3203	137	No procede	
Para interior de 41,6	28,3	0,092	MJ3204	137	No procede	
Para interior de 46,6	30,7	0,102	MJ3205	143	No procede	
Para interior de 66,2	40,5	0,145	MJ3206	179	No procede	
Para interior de 76,2	45,3	0,169	MJ3207	202	MJ3207AS	206
Para interior de 86,2	50,0	0,192	MJ3208	202	MJ3208AS	206
Para interior de 96,2	54,6	0,215	MJ3209	211	MJ3209AS	215

Color base: especificar color.

Interiores predefinidos

302



Los armarios 220 llevan un estante superior menos.

Opción 10 para interior de armario

Incluye cajonera 4 lejas extraíbles, barra de colgar y 2 estantes (1 en altura 220)

Altura 220	Kilos	m ³	Hueco normal		Hueco asimétrico	
			Código	Puntos	Código	Puntos
Para interior de 36,6	28,0	0,094	MJ3210	159	No procede	
Para interior de 41,6	30,2	0,101	MJ3211	159	No procede	
Para interior de 46,6	32,5	0,111	MJ3212	166	No procede	
Para interior de 66,2	41,8	0,147	MJ3213	191	No procede	
Para interior de 76,2	46,2	0,164	MJ3214	219	MJ3214AS	223
Para interior de 86,2	50,6	0,188	MJ3215	219	MJ3215AS	223
Para interior de 96,2	54,9	0,211	MJ3216	224	MJ3216AS	228
Altura 240 - 260			Hueco normal		Hueco asimétrico	
Para interior de 36,6	31,4	0,104	MJ3217	171	No procede	
Para interior de 41,6	34,1	0,112	MJ3218	171	No procede	
Para interior de 46,6	36,9	0,123	MJ3219	178	No procede	
Para interior de 66,2	47,9	0,158	MJ3220	214	No procede	
Para interior de 76,2	53,3	0,176	MJ3221	242	MJ3221AS	246
Para interior de 86,2	58,6	0,202	MJ3222	242	MJ3222AS	246
Para interior de 96,2	63,8	0,226	MJ3223	251	MJ3223AS	255

Color base: especificar color.

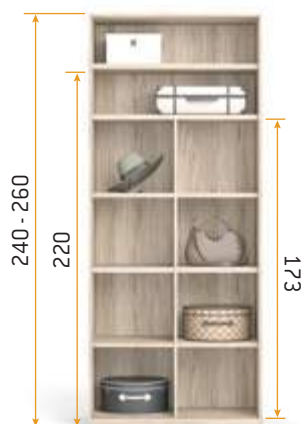

Los armarios 220 llevan un estante superior menos.

Opción 11 para interior de armario

Incluye separador con estantes de 173, 3 estantes estrechos y 2 estantes anchos (1 en altura 220)

Altura 220	Kilos	m ³		
			Código	Puntos
Para interior de 76,2	39,1	0,108	MJ3224	125
Para interior de 86,2	43,0	0,116	MJ3225	125
Para interior de 96,2	46,9	0,119	MJ3226	129
Altura 240 - 260				
Para interior de 76,2	46,2	0,120	MJ3227	148
Para interior de 86,2	51,1	0,130	MJ3228	148
Para interior de 96,2	55,8	0,134	MJ3229	156

Color base: especificar color.



Los armarios 220 llevan un estante superior menos.

Opción 12 para interior de armario

Incluye separador con estantes de 173, cajonera de 5 cajones, 1 estante estrecho y 2 estantes anchos (1 en altura 220)

	Kilos	m ³	Código	Puntos
Altura 220				
Para interior de 76,2	53,2	0,257	MJ3230	329
Para interior de 86,2	57,4	0,285	MJ3231	329
Para interior de 96,2	61,3	0,289	MJ3232	333
Altura 240 - 260				
Para interior de 76,2	60,3	0,269	MJ3233	352
Para interior de 86,2	65,4	0,298	MJ3234	352
Para interior de 96,2	70,2	0,304	MJ3235	360

Color base: especificar color.



Opción 13 para interior de armario

Incluye separador con estantes de 90,4, zapatero, barra de colgar y 2 estantes

	Kilos	m ³	Código	Puntos
Altura 220 - 240 - 260				
Para interior de 76,2	33,9	0,165	MJ3236	286
Para interior de 86,2	35,7	0,169	MJ3237	286
Para interior de 96,2	39,5	0,188	MJ3238	295

Color base: especificar color.



Los armarios 220 llevan un estante superior menos.

Opción 14 para interior de armario

Incluye separador con estantes de 90,4, cajonera 3 lejas extraíbles y 4 estantes (3 en altura 220)

	Kilos	m ³	Código	Puntos
Altura 220				
Para interior de 76,2	53,6	0,144	MJ3239	217
Para interior de 86,2	59,1	0,163	MJ3240	223
Para interior de 96,2	63,8	0,184	MJ3241	235
Altura 240 - 260				
Para interior de 76,2	60,7	0,164	MJ3242	240
Para interior de 86,2	67,1	0,186	MJ3243	246
Para interior de 96,2	72,7	0,209	MJ3244	262

Color base: especificar color.

Interiores predefinidos



Los armarios 220 llevan un estante superior menos.

Opción 15 para interior de armario

Incluye divisor de 173, 2 estantes estrechos, cajonera 3 cajones, barra de colgar y 2 estantes (1 en altura 220)

	Kilos	m ³	Código	Puntos
Altura 220				
Para interior de 76,2	42,3	0,194	MJ3245	190
Para interior de 86,2	45,0	0,214	MJ3246	196
Para interior de 96,2	48,9	0,217	MJ3247	200
Altura 240 - 260				
Para interior de 76,2	49,4	0,206	MJ3248	213
Para interior de 86,2	53,0	0,228	MJ3249	219
Para interior de 96,2	57,8	0,232	MJ3250	227

Color base: especificar color.



Los armarios 220 llevan un estante superior menos.

Opción 16 para interior de armario

Incluye separador con estantes de 173, cajonera 3 cajones, zapatero, 1 estante estrecho y 2 estantes anchos (1 en altura 220)

	Kilos	m ³	Código	Puntos
Altura 220				
Para interior de 76,2	52,1	0,302	MJ3251	397
Para interior de 86,2	55,8	0,324	MJ3252	403
Para interior de 96,2	59,7	0,328	MJ3253	407
Altura 240 - 260				
Para interior de 76,2	59,2	0,314	MJ3254	420
Para interior de 86,2	63,8	0,337	MJ3255	426
Para interior de 96,2	68,6	0,343	MJ3256	434

Color base: especificar color.



Los armarios 220 llevan un estante superior menos.

Opción 17 para interior de armario

Incluye separador con estantes de 90,4, cajonera 3 cajones, barra de colgar y 3 estantes (2 en altura 220)

	Kilos	m ³	Código	Puntos
Altura 220				
Para interior de 76,2	40,9	0,175	MJ3257	202
Para interior de 86,2	44,5	0,199	MJ3258	208
Para interior de 96,2	48,3	0,218	MJ3259	217
Altura 240 - 260				
Para interior de 76,2	48,0	0,189	MJ3260	225
Para interior de 86,2	52,5	0,212	MJ3261	231
Para interior de 96,2	57,2	0,233	MJ3262	244

Color base: especificar color.



Opción 18 para interior de armario

Incluye cajonera 2 cajones, 2 estantes, camisero y barra de colgar basculante

Altura 220 - 240 - 260	Kilos	m ³	Hueco normal		Hueco asimétrico	
			Código	Puntos	Código	Puntos
Para interior de 66,2	48,0	0,321	MJ3263	371	No procede	
Para interior de 76,2	51,7	0,369	MJ3264	389	MJ3264AS	423
Para interior de 86,2	56,6	0,416	MJ3265	399	MJ3265AS	433
Para interior de 96,2	61,4	0,464	MJ3266	405	MJ3266AS	439

Color base: especificar color.



Opción 19 para interior de armario

Incluye cajonera 3 cajones, camisero y 4 estantes (3 en altura 220)

Altura 220	Kilos	m ³	Hueco normal		Hueco asimétrico	
			Código	Puntos	Código	Puntos
Para interior de 36,6	32,0	0,223	MJ3267	217	No procede	
Para interior de 41,6	35,3	0,246	MJ3268	217	No procede	
Para interior de 46,6	38,6	0,268	MJ3269	228	No procede	
Para interior de 66,2	52,8	0,343	MJ3270	314	No procede	
Para interior de 76,2	59,1	0,397	MJ3271	337	MJ3271AS	341
Para interior de 86,2	65,1	0,449	MJ3272	347	MJ3272AS	351
Para interior de 96,2	71,1	0,503	MJ3273	359	MJ3273AS	363

Altura 240 - 260	Kilos	m ³	Hueco normal		Hueco asimétrico	
			Código	Puntos	Código	Puntos
Para interior de 36,6	35,4	0,233	MJ3274	229	No procede	
Para interior de 41,6	39,2	0,257	MJ3275	229	No procede	
Para interior de 46,6	43,0	0,280	MJ3276	240	No procede	
Para interior de 66,2	58,9	0,361	MJ3277	337	No procede	
Para interior de 76,2	66,2	0,417	MJ3278	360	MJ3278AS	364
Para interior de 86,2	73,1	0,472	MJ3279	370	MJ3279AS	374
Para interior de 96,2	80,0	0,528	MJ3280	386	MJ3280AS	390

Color base: especificar color.

Los armarios 220 llevan un estante superior menos.



Opción 20 para interior de armario

Incluye cajonera 2 cajones, camisero, barra de colgar y 2 estantes

Altura 220 - 240 - 260	Kilos	m ³	Hueco normal		Hueco asimétrico	
			Código	Puntos	Código	Puntos
Para interior de 36,6	25,8	0,173	MJ3281	192	No procede	
Para interior de 41,6	28,5	0,196	MJ3282	192	No procede	
Para interior de 46,6	31,1	0,219	MJ3283	201	No procede	
Para interior de 66,2	43,1	0,306	MJ3284	274	No procede	
Para interior de 76,2	48,2	0,354	MJ3285	292	MJ3285AS	296
Para interior de 86,2	53,1	0,401	MJ3286	302	MJ3286AS	306
Para interior de 96,2	57,9	0,449	MJ3287	311	MJ3287AS	315

Color base: especificar color.

Complementos para interiores personalizados de armario

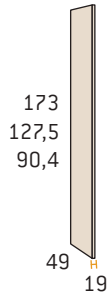

Separador interior sin estantes

	Kilos	m ³	Código	Puntos
Alto 173	10,6	0,035	MJ3301	30
Alto 127,5	7,8	0,026	MJ3302	25
Alto 90,4	5,5	0,018	MJ3303	18

Color base: especificar color.

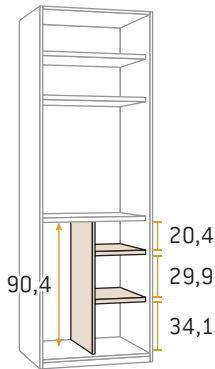

Separador interior con estantes alto 90,4

	Kilos	m ³	Código	Puntos
Interior de 76,2 o 86,2	12,3	0,032	MJ3304	42
Para interior de 96,2	14,3	0,047	MJ3305	42

Color base: especificar color.

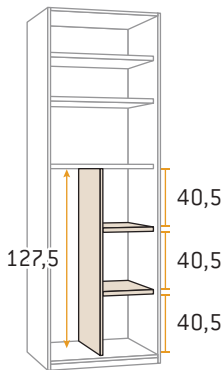
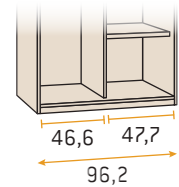
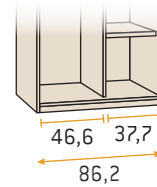
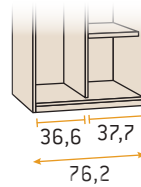

Separador interior con estantes alto 127,5

	Kilos	m ³	Código	Puntos
Interior de 76,2 o 86,2	14,6	0,046	MJ3306	49
Para interior de 96,2	16,6	0,046	MJ3307	49

Color base: especificar color.

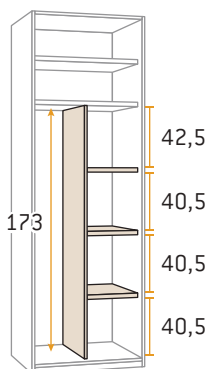
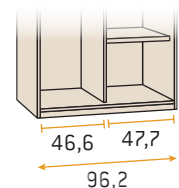
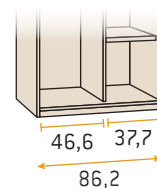
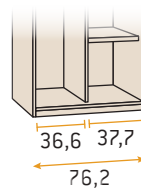

Separador interior con estantes alto 173

	Kilos	m ³	Código	Puntos
Interior de 76,2 o 86,2	20,8	0,061	MJ3308	66
Para interior de 96,2	23,8	0,061	MJ3309	66

Color base: especificar color.

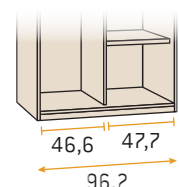
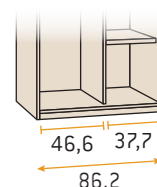
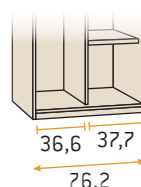

Complementos para interiores personalizados de armario

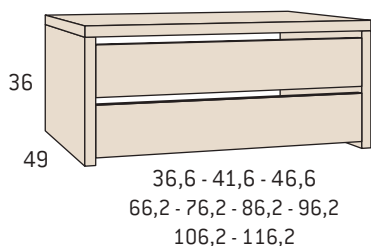

Cajonera 2 cajones

	Kilos	m ³	Código	Puntos
Para interior de 36,6	14,6	0,068	MJ3310	86
Para interior de 41,6	15,4	0,078	MJ3311	86
Para interior de 46,6	16,3	0,089	MJ3312	90
Para interior de 66,2	19,6	0,126	MJ3313	100
Para interior de 76,2	21,4	0,148	MJ3314	118
Para interior de 86,2	23,1	0,170	MJ3315	118
Para interior de 96,2	24,8	0,192	MJ3316	118
Para interior de 106,2	26,5	0,214	MJ3317	136
Para interior de 116,2	28,2	0,236	MJ3318	136

Color base: especificar color.

No válida para hueco grande de armarios correderas con huecos asimétricos ni para armarios con puertas plegables.

Válida para montaje suspendido.

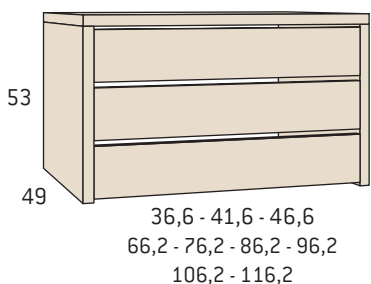

Cajonera 3 cajones

	Kilos	m ³	Código	Puntos
Para interior de 36,6	20,3	0,108	MJ3319	106
Para interior de 41,6	21,3	0,117	MJ3320	106
Para interior de 46,6	22,4	0,126	MJ3321	112
Para interior de 66,2	26,5	0,153	MJ3322	125
Para interior de 76,2	28,6	0,179	MJ3323	148
Para interior de 86,2	30,7	0,205	MJ3324	148
Para interior de 96,2	32,8	0,231	MJ3325	148
Para interior de 106,2	34,9	0,257	MJ3326	171
Para interior de 116,2	37,0	0,283	MJ3327	171

Color base: especificar color.

No válida para hueco grande de armarios correderas con huecos asimétricos ni para armarios con puertas plegables.

Válida para montaje suspendido.

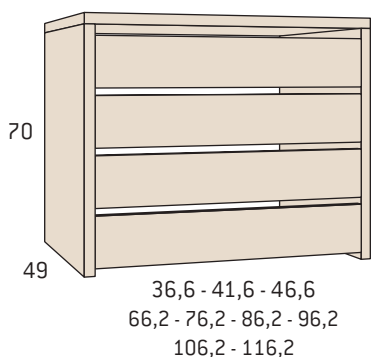

Cajonera 4 cajones

	Kilos	m ³	Código	Puntos
Para interior de 36,6	26,0	0,148	MJ3328	140
Para interior de 41,6	27,2	0,160	MJ3329	140
Para interior de 46,6	28,5	0,172	MJ3330	147
Para interior de 66,2	33,4	0,190	MJ3331	160
Para interior de 76,2	35,9	0,222	MJ3332	188
Para interior de 86,2	38,4	0,254	MJ3333	188
Para interior de 96,2	40,8	0,286	MJ3334	188
Para interior de 106,2	43,3	0,318	MJ3335	216
Para interior de 116,2	45,8	0,350	MJ3336	216

Color base: especificar color.

No válida para hueco grande de armarios correderas con huecos asimétricos ni para armarios con puertas plegables.

No válida para montaje suspendido.

Complementos para interiores personalizados de armario

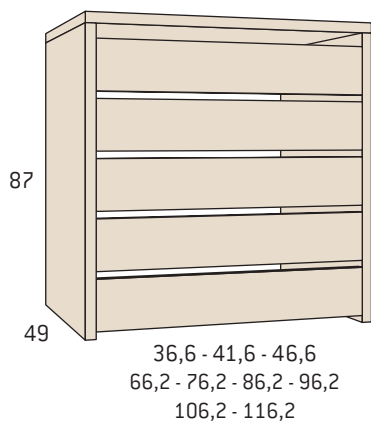

Cajonera 5 cajones

	Kilos	m ³	Código	Puntos
Para interior de 36,6	31,7	0,159	MJ3337	175
Para interior de 41,6	33,1	0,171	MJ3338	175
Para interior de 46,6	34,6	0,183	MJ3339	189
Para interior de 66,2	40,2	0,239	MJ3340	200
Para interior de 76,2	43,1	0,268	MJ3341	228
Para interior de 86,2	46,0	0,298	MJ3342	228
Para interior de 96,2	48,9	0,335	MJ3343	228
Para interior de 106,2	51,8	0,372	MJ3344	256
Para interior de 116,2	54,6	0,409	MJ3345	256

Color base: especificar color.

No válida para hueco grande de armarios correderas con huecos asimétricos ni para armarios con puertas plegables.

No válida para montaje suspendido.

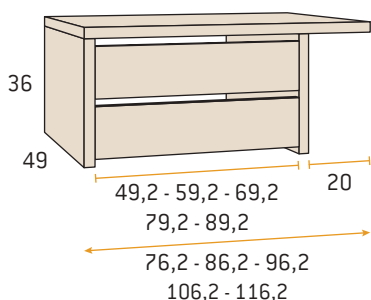

Cajonera 2 cajones interiores asimétricos

	Kilos	m ³	Código	Puntos
Para interior de 76,2	19,6	0,111	MJ3346	122
Para interior de 86,2	21,3	0,128	MJ3347	122
Para interior de 96,2	23,0	0,148	MJ3348	122
Para interior de 106,2	24,7	0,168	MJ3349	140
Para interior de 116,2	26,4	0,188	MJ3350	140

Color base: especificar color.

Para hueco grande de armarios correderas con huecos asimétricos y armarios puertas plegables.

Válida para interior derecho/izquierdo.

No válida para montaje suspendido.

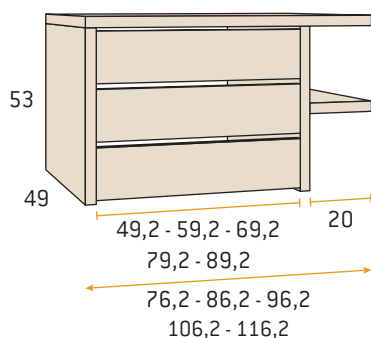

Cajonera 3 cajones interiores asimétricos

	Kilos	m ³	Código	Puntos
Para interior de 76,2	28,1	0,151	MJ3351	152
Para interior de 86,2	30,2	0,177	MJ3352	152
Para interior de 96,2	32,3	0,201	MJ3353	152
Para interior de 106,2	34,4	0,225	MJ3354	175
Para interior de 116,2	35,8	0,249	MJ3355	175

Color base: especificar color.

Para hueco grande de armarios correderas con huecos asimétricos y armarios puertas plegables.

Válida para interior derecho/izquierdo.

No válida para montaje suspendido.

Complementos para interiores personalizados de armario

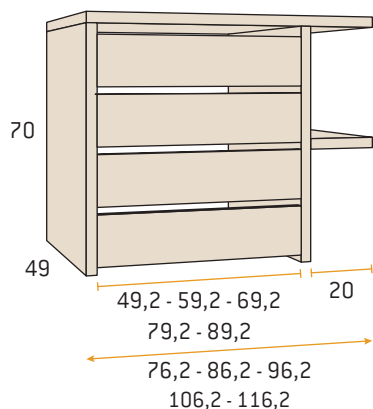

Cajonera 4 cajones interiores asimétricos

	Kilos	m ³	Código	Puntos
Para interior de 76,2	34,6	0,194	MJ3356	192
Para interior de 86,2	37,1	0,224	MJ3357	192
Para interior de 96,2	39,6	0,254	MJ3358	192
Para interior de 106,2	42,1	0,284	MJ3359	248
Para interior de 116,2	44,6	0,314	MJ3360	248

Color base: especificar color.

Para hueco grande de armarios correderas con huecos asimétricos y armarios puertas plegables.

Válida para interior derecho/izquierdo.

No válida para montaje suspendido.

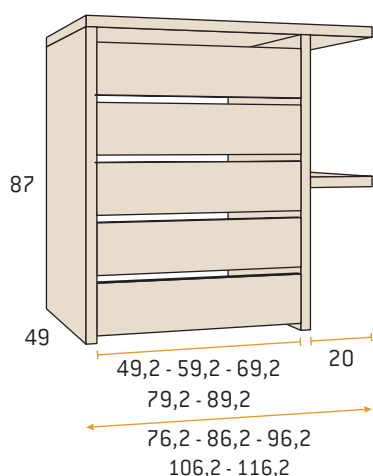

Cajonera 5 cajones interiores asimétricos

	Kilos	m ³	Código	Puntos
Para interior de 76,2	41,1	0,238	MJ3361	232
Para interior de 86,2	43,9	0,276	MJ3362	232
Para interior de 96,2	46,8	0,314	MJ3363	232
Para interior de 106,2	49,7	0,352	MJ3364	260
Para interior de 116,2	52,6	0,390	MJ3365	260

Color base: especificar color.

Para hueco grande de armarios correderas con huecos asimétricos y armarios puertas plegables.

Válida para interior derecho/izquierdo.

No válida para montaje suspendido.

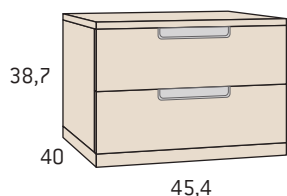

Cajonera 2 cajones tirador embutido para armarios rincón chaflán recto puertas plegables y armarios curvo rectos

	Kilos	m ³	Código	Puntos
Ancho 45,4	15,2	0,081	MJ3366	128

Color base: especificar color.

Tirador embutido color inox.

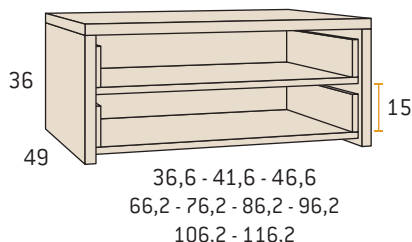

Cajonera 2 lejas extraíbles

	Kilos	m ³	Código	Puntos
Para interior de 36,6	15,7	0,042	MJ3367	86
Para interior de 41,6	16,4	0,047	MJ3368	86
Para interior de 46,6	18,0	0,054	MJ3369	90
Para interior de 66,2	22,4	0,078	MJ3370	100
Para interior de 76,2	24,6	0,092	MJ3371	118
Para interior de 86,2	26,9	0,105	MJ3372	118
Para interior de 96,2	29,1	0,118	MJ3373	118
Para interior de 106,2	31,4	0,131	MJ3374	136
Para interior de 116,2	33,7	0,144	MJ3375	136

Color base: especificar color.

No válida para hueco grande de armarios correderas con huecos asimétricos ni para armarios con puertas plegables.

Válida para montaje suspendido.

Complementos para interiores personalizados de armario

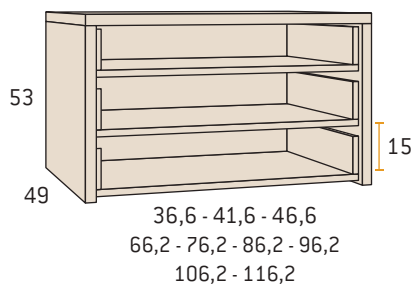

Cajonera 3 lejas extraíbles

	Kilos	m ³	Código	Puntos
Para interior de 36,6	22,3	0,063	MJ3376	106
Para interior de 41,6	23,7	0,069	MJ3377	106
Para interior de 46,6	25,2	0,077	MJ3378	112
Para interior de 66,2	30,9	0,112	MJ3379	125
Para interior de 76,2	33,8	0,132	MJ3380	148
Para interior de 86,2	36,7	0,151	MJ3381	148
Para interior de 96,2	39,7	0,170	MJ3382	148
Para interior de 106,2	42,6	0,189	MJ3383	171
Para interior de 116,2	45,5	0,208	MJ3384	171

Color base: especificar color.

No válida para hueco grande de armarios correderas con huecos asimétricos ni para armarios con puertas plegables.

Válida para montaje suspendido.

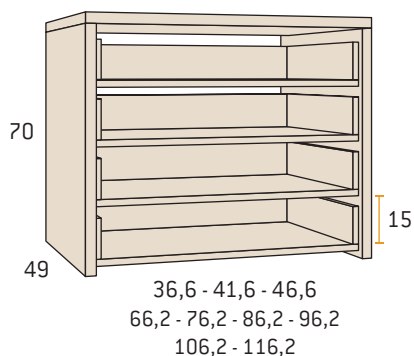

Cajonera 4 lejas extraíbles

	Kilos	m ³	Código	Puntos
Para interior de 36,6	28,6	0,083	MJ3385	140
Para interior de 41,6	30,4	0,089	MJ3386	140
Para interior de 46,6	32,2	0,098	MJ3387	147
Para interior de 66,2	39,2	0,125	MJ3388	160
Para interior de 76,2	42,8	0,139	MJ3389	188
Para interior de 86,2	46,4	0,161	MJ3390	188
Para interior de 96,2	50,0	0,181	MJ3391	188
Para interior de 106,2	53,6	0,201	MJ3392	216
Para interior de 116,2	57,2	0,221	MJ3393	216

Color base: especificar color.

No válida para hueco grande de armarios correderas con huecos asimétricos ni para armarios con puertas plegables.

No válida para montaje suspendido.

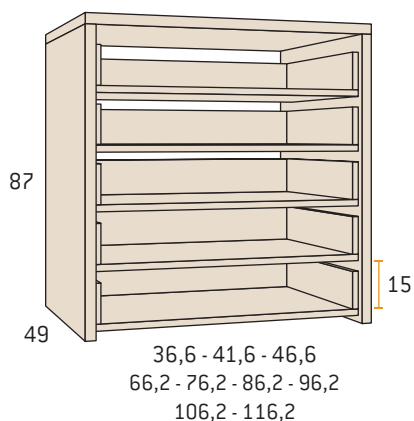

Cajonera 5 lejas extraíbles

	Kilos	m ³	Código	Puntos
Para interior de 36,6	35,0	0,090	MJ3394	175
Para interior de 41,6	37,1	0,103	MJ3395	175
Para interior de 46,6	39,2	0,119	MJ3396	189
Para interior de 66,2	47,6	0,172	MJ3397	200
Para interior de 76,2	51,8	0,200	MJ3398	228
Para interior de 86,2	56,1	0,229	MJ3399	228
Para interior de 96,2	60,3	0,257	MJ3400	228
Para interior de 106,2	64,6	0,285	MJ3401	256
Para interior de 116,2	68,8	0,313	MJ3402	256

Color base: especificar color.

No válida para hueco grande de armarios correderas con huecos asimétricos ni para armarios con puertas plegables.

No válida para montaje suspendido.

Complementos para interiores personalizados de armario

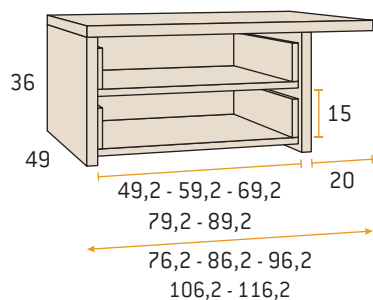

Cajonera 2 lejas extraíbles interiores asimétricos

	Kilos	m ³	Código	Puntos
Para interior de 76,2	22,2	0,079	MJ3403	122
Para interior de 86,2	24,4	0,090	MJ3404	122
Para interior de 96,2	26,7	0,101	MJ3405	122
Para interior de 106,2	28,9	0,123	MJ3406	140
Para interior de 116,2	31,2	0,144	MJ3407	140

Color base: especificar color.

Para hueco grande de armarios correderas con huecos asimétricos y armarios puertas plegables.

Válida para interior derecho/izquierdo.

No válida para montaje suspendido.

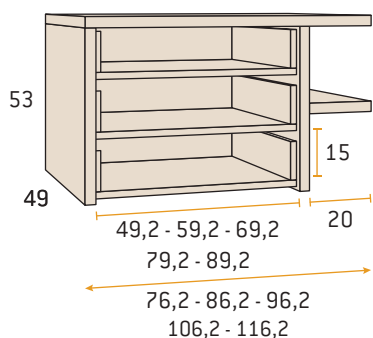

Cajonera 3 lejas extraíbles interiores asimétricos

	Kilos	m ³	Código	Puntos
Para interior de 76,2	31,7	0,128	MJ3408	152
Para interior de 86,2	34,6	0,147	MJ3409	152
Para interior de 96,2	37,5	0,164	MJ3410	152
Para interior de 106,2	40,5	0,181	MJ3411	175
Para interior de 116,2	43,4	0,199	MJ3412	175

Color base: especificar color.

Para hueco grande de armarios correderas con huecos asimétricos y armarios puertas plegables.

Válida para interior derecho/izquierdo.

No válida para montaje suspendido.

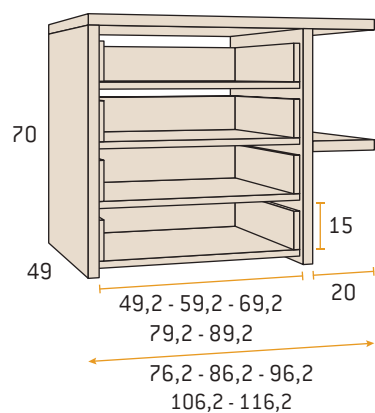

Cajonera 4 lejas extraíbles interiores asimétricos

	Kilos	m ³	Código	Puntos
Para interior de 76,2	39,4	0,136	MJ3413	192
Para interior de 86,2	42,9	0,156	MJ3414	192
Para interior de 96,2	45,5	0,174	MJ3415	192
Para interior de 106,2	50,1	0,193	MJ3416	248
Para interior de 116,2	53,7	0,211	MJ3417	248

Color base: especificar color.

Para hueco grande de armarios correderas con huecos asimétricos y armarios puertas plegables.

Válida para interior derecho/izquierdo.

No válida para montaje suspendido.

Complementos para interiores personalizados de armario

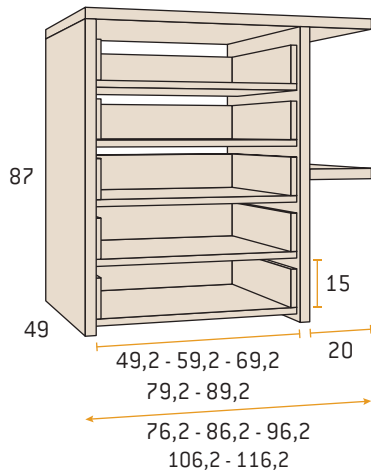

Cajonera 5 lejas extraíbles interiores asimétricos

	Kilos	m ³	Código	Puntos
Para interior de 76,2	47,0	0,176	MJ3418	232
Para interior de 86,2	51,3	0,198	MJ3419	232
Para interior de 96,2	55,5	0,221	MJ3420	232
Para interior de 106,2	59,8	0,245	MJ3421	260
Para interior de 116,2	64,0	0,268	MJ3422	260

Color base: especificar color.

Para hueco grande de armarios correderas con huecos asimétricos y armarios puertas plegables.

Válida para interior derecho/izquierdo.

No válida para montaje suspendido.

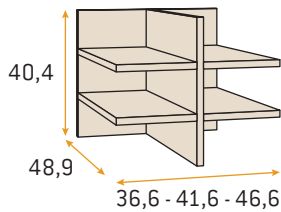

Camisero

	Kilos	m ³	Código	Puntos
Para interior de 36,6	8,4	0,085	MJ3423	75
Para interior de 41,6	9,3	0,096	MJ3424	75
Para interior de 46,6	10,2	0,106	MJ3425	80

Color base: especificar color.

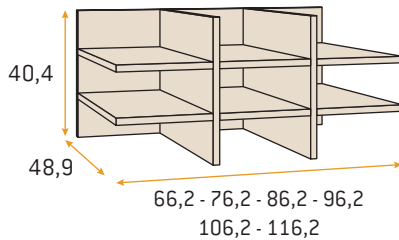

Camisero

	Kilos	m ³	Código	Puntos
Para interior de 66,2	15,4	0,147	MJ3426	120
Para interior de 76,2	17,1	0,169	MJ3427	120
Para interior de 86,2	18,8	0,190	MJ3428	130
Para interior de 96,2	20,5	0,212	MJ3429	130
Para interior de 106,2	22,2	0,234	MJ3430	140
Para interior de 116,2	23,9	0,256	MJ3431	140

Color base: especificar color.

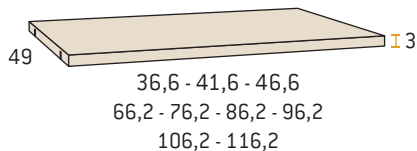

Estante para armarios rectos

	Kilos	m ³	Código	Puntos
Para interior de 36,6	3,4	0,010	MJ3432	12
Para interior de 41,6	3,9	0,011	MJ3433	12
Para interior de 46,6	4,4	0,012	MJ3434	12
Para interior de 66,2	6,1	0,017	MJ3435	23
Para interior de 76,2	7,1	0,020	MJ3436	23
Para interior de 86,2	8,0	0,022	MJ3437	23
Para interior de 96,2	8,9	0,025	MJ3438	27
Para interior de 106,2	10,0	0,027	MJ3439	30
Para interior de 116,2	11,0	0,030	MJ3440	30

Color base: especificar color.

Complementos para interiores personalizados de armario

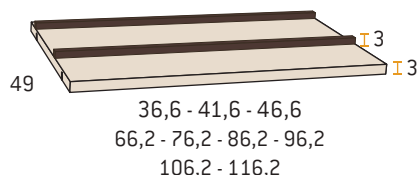

Estante inclinado zapatero para armarios rectos

	Kilos	m ³	Código	Puntos
Para interior de 36,6	3,9	0,020	MJ3441	37
Para interior de 41,6	4,4	0,022	MJ3442	37
Para interior de 46,6	4,9	0,024	MJ3443	37
Para interior de 66,2	7,0	0,034	MJ3444	48
Para interior de 76,2	8,1	0,040	MJ3445	48
Para interior de 86,2	9,1	0,044	MJ3446	48
Para interior de 96,2	10,2	0,050	MJ3447	53
Para interior de 106,2	11,2	0,054	MJ3448	57
Para interior de 116,2	12,3	0,060	MJ3449	60

Color base: especificar color.

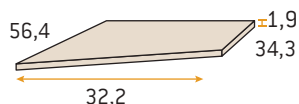

Estante para armario chaflán 1 puerta

	Kilos	m ³	Código	Puntos
Para armario derecho	1,8	0,008	MJ3450	14
Para armario izquierdo	1,8	0,008	MJ3451	14

Color base: especificar color.

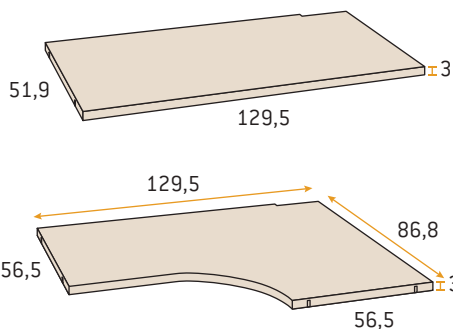

Estante para armario rincón curvo recto

	Kilos	m ³	Código	Puntos
Estante recto	13,8	0,038	MJ3452	38
Estante curvo	17,5	0,059	MJ3453	62

Color base: especificar color.

Especificar para armario derecho o izquierdo.

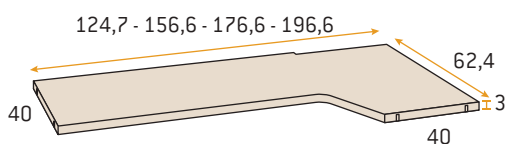

Estante para armario rincón chaflán recto

	Kilos	m ³	Código	Puntos
124,7 x 62,4	12,0	0,042	MJ3454	47
156,6 x 62,4	13,5	0,050	MJ3455	52
176,6 x 62,4	15,0	0,057	MJ3456	62
196,6 x 62,4	16,5	0,064	MJ3457	72

Color base: especificar color.

Especificar para armario derecho o izquierdo.

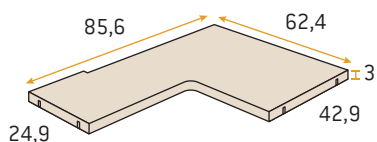

Estante para armario rincón chaflán recto + 5 cajones

	Kilos	m ³	Código	Puntos
Para ancho 160 y 180			MJ3458	45
Para ancho 200			MJ3459	45

Color base: especificar color.

Especificar para armario derecho o izquierdo.

Complementos para interiores personalizados de armario

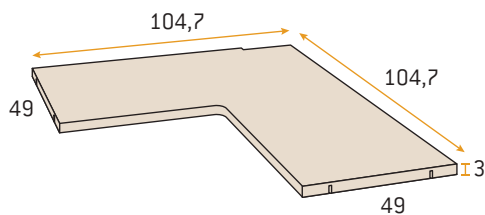

Estante para armario rincón escuadra 2 puertas

	Kilos	m ³	Código	Puntos
Estante	16,2	0,057	MJ3460	52

Color base: especificar color.

30€

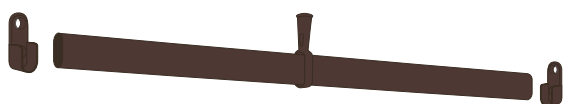

Para armario rincón escuadra

Barras de colgar

	Kilos	m ³	Código	Puntos
Para interior de 36,6	0,10	0,001	MJ3461	7
Para interior de 41,6	0,10	0,001	MJ3462	7
Para interior de 46,6	0,10	0,001	MJ3463	7
Para interior de 66,2	0,11	0,001	MJ3464	8
Para interior de 76,2	0,11	0,001	MJ3465	8
Para interior de 86,2	0,12	0,001	MJ3466	8
Para interior de 96,2	0,12	0,001	MJ3467	9
Para interior de 106,2	0,13	0,002	MJ3468	10
Para interior de 116,2	0,13	0,002	MJ3469	10
Para armario rincón curvo recto	0,15	0,001	MJ3470	16
Para armario rincón chaflán recto de 160	0,15	0,001	MJ3471	16
Para armario rincón chaflán recto de 180	0,15	0,001	MJ3472	20
Para armario rincón chaflán recto de 200	0,15	0,001	MJ3473	22
Para armario rincón escuadra	0,15	0,001	MJ3474	16

Incluyen soportes de colgar.



Guías extraíbles con varillas pantalonero

	Kilos	m ³	Código	Puntos
Para hueco de 66 a 71 Incluye 10 varillas. Hueco 66,2	4,05	0,038	MJ3475	143
Para hueco de 76 a 81 Incluye 10 varillas. Hueco 76,2	4,50	0,044	MJ3476	149
Para hueco de 86 a 91 Incluye 10 varillas. Hueco 86,2	4,70	0,050	MJ3477	153
Para hueco de 96 a 101 Incluye 10 varillas. Hueco 96,2	4,9	0,056	MJ3478	158
Para hueco de 106 a 111 Incluye 10 varillas. Hueco 106,2	5,10	0,062	MJ3479	162
Para hueco de 111 a 116 Incluye 10 varillas. Hueco 116,2	5,20	0,065	MJ3480	165

Complementos para interiores personalizados de armario



Cajón de alambre con guía extraíble

	Kilos	m ³	Código	Puntos
Para hueco de 66 a 71 Incluye cajón 47,5. Hueco 66,2	6,25	0,088	MJ3481	135
Para hueco de 76 a 81 Incluye cajón 47,5. Hueco 76,2	6,60	0,084	MJ3482	140
Para hueco de 86 a 91 Incluye cajón 67,5. Hueco 86,2	7,05	0,119	MJ3483	151
Para hueco de 96 a 101 Incluye cajón 77,5. Hueco 96,2	7,55	0,134	MJ3484	163



Colgador extraíble

	Kilos	m ³	Código	Puntos
Colgador extraíble	1,7	0,014	MJ3485	74



Corbatero lateral extraíble

	Kilos	m ³	Código	Puntos
Corbatero lateral extraíble	2,25	0,014	MJ3486	74

Válido para costado derecho o izquierdo.



Pantalonero

	Kilos	m ³	Código	Puntos
Pantalonero	3,4	0,026	MJ3487	76

Especificar posición, por defecto para costado izquierdo.

Complementos para interiores personalizados de armario



Zapatero lateral

	Kilos	m ³	Código	Puntos
Zapatero lateral	7,5	0,112	MJ3488	190

Separadores incluidos.

Especificar posición, por defecto para costado izquierdo.

75

46

28 - 32

Espejo lateral extraíble

	Kilos	m ³	Código	Puntos
Espejo lateral extraíble	11,8	0,105	MJ3489	260

Válido para costado derecho o izquierdo.

Solo válido para vestidores y costado exterior de armarios con puertas correderas colgadas.

113



17

44

Barras de colgar basculante

	Kilos	m ³	Código	Puntos
de 60 a 83	3,3	0,013	MJ3490	105
de 83 a 110	3,5	0,015	MJ3491	105

Entre costados.

Necesita separador en armarios con puertas plegables y armarios con puertas correderas asimétricos.

83



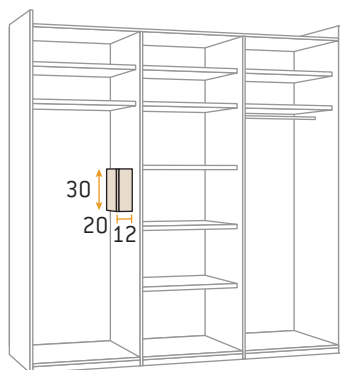

Separador barras de colgar basculante para armarios con puertas plegables o con puertas correderas asimétricos

	Kilos	m ³	Código	Puntos
30 x 20 x 12	2,3	0,010	MJ3492	30

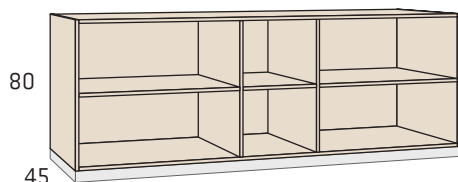

Puente con refuerzo metálico

	Kilos	m ³	Código	Puntos
225 de ancho				
Puertas lisas	92,0	0,245	MJ3493	460
Puertas lisas lacadas	92,0	0,245	MJ3494	685

Para acoplar un cabecero de 135 y 2 mesitas de 30

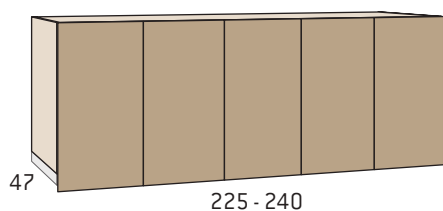

240 de ancho

Puertas lisas	96,0	0,259	MJ3495	475
Puertas lisas lacadas	96,0	0,259	MJ3496	700

Color base: especificar color.

Color base, laminado o lacado: especificar color.

Para acoplar un cabecero de 135 y 2 mesitas de 45 o un cabecero de 150 y 2 mesitas de 30

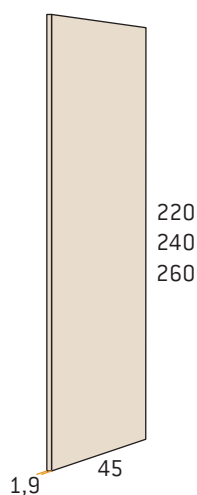

Costado para puente

	Kilos	m ³	Código	Puntos
Para altura 220	12,4	0,045	MJ3497	41
Para altura 240	13,6	0,048	MJ3498	51
Para altura 260	14,7	0,052	MJ3499	62

Color base: especificar color.

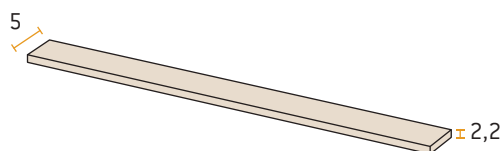

Moldura tapajuntas

	Kilos	m ³	Código	Puntos
Metro lineal (máximo 366 cm.)	2,3	0,008	MJ3500	13

Color base: especificar color.

No admite modificación de ancho.

Complementos de armario

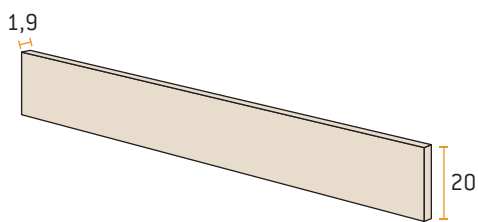

Regleta	Kilos	m ³	Código	Puntos
de 4 a 100 cm. de largo y de 0 a 20 cm. de ancho	2,5	0,009	MJ3501	26
de 6 a 100 cm. de largo y de 0 a 20 cm. de ancho -canteada-	2,5	0,009	MJ3502	36
de 101 a 260 cm. de largo y de 0 a 20 cm. de ancho	6,0	0,021	MJ3503	33
de 101 a 260 cm. de largo y de 0 a 20 cm. de ancho -canteada-	6,0	0,021	MJ3504	40

Color base o laminado: especificar color.

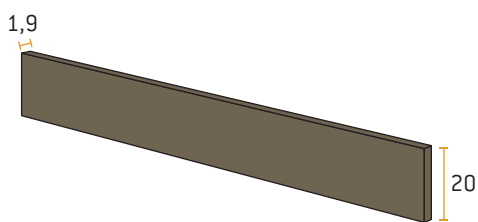

Regleta lacada	Kilos	m ³	Código	Puntos
de 0 a 100 cm. de largo y de 0 a 20 cm. de ancho -canteada-	2,5	0,009	MJ3505	66
de 101 a 260 cm. de largo y de 0 a 20 cm. de ancho -canteada-	6,0	0,021	MJ3506	86

Color lacado: especificar color.

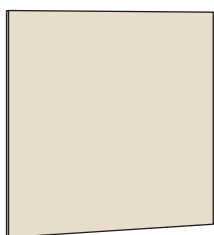

Tableros a medida	Código	Puntos/m ²
35 mm de grosor	MJ3507	45
35 mm de grosor canteado	MJ3508	60
30 mm de grosor	MJ3509	35
30 mm de grosor canteado	MJ3510	45
19 mm de grosor	MJ3511	26
19 mm de grosor canteado	MJ3512	33

Color base o laminado: especificar color.

Medida mínima 100 x 100 cm. Medida máxima 275 x 210 cm.

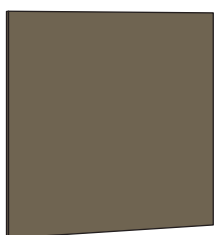

Tableros a medida lacados	Código	Puntos/m ²
35 mm de grosor canteado	MJ3513	135
19 mm de grosor canteado	MJ3514	108

Color lacado: especificar color.

Medida mínima 100 x 100 cm. Medida máxima 275 x 210 cm.

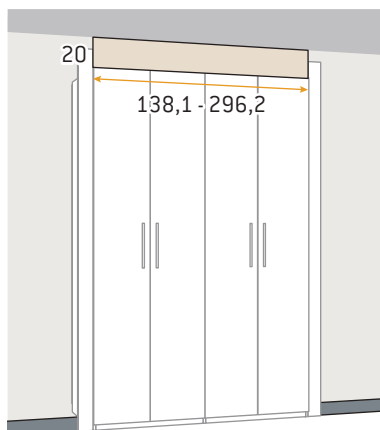

Remate para techo	Kilos	m ³	Código	Puntos
Remate para techo 138,1 a 296,2	7,4	0,026	MJ3515	48

Color base o laminado: especificar color.

Incluye escuadras metálicas.

Complementos de armario

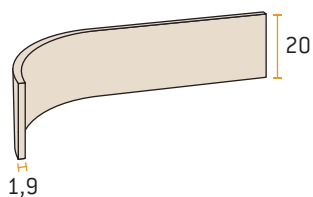

Remate curvo recto

	Kilos	m ³	Código	Puntos
Remate curvo recto	2,2	0,037	MJ3516	50

Color base: especificar color.

Color lacado incrementa 50 puntos.

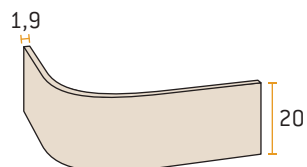

Remate terminal rincón 1 puerta

	Kilos	m ³	Código	Puntos
Remate terminal rincón 1 puerta	2,6	0,062	MJ3517	50

Color base: especificar color.

Color lacado incrementa 50 puntos.

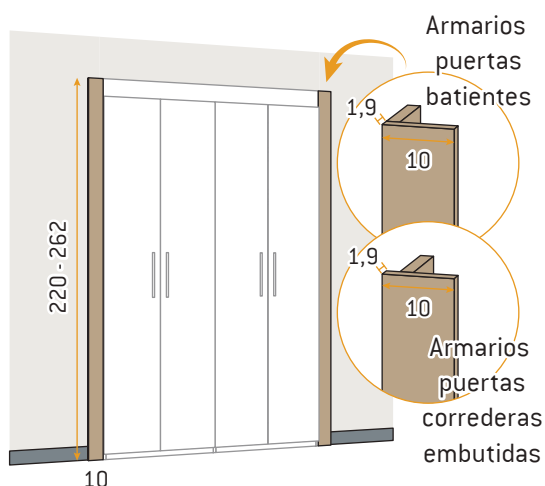

Jamba lateral

	Kilos	m ³	Código	Puntos
--	-------	----------------	--------	--------

Color base

Jamba lateral de 262	6,6	0,018	MJ3518	80
----------------------	-----	-------	---------------	----

Color lacado

Jamba lateral de 262	6,6	0,018	MJ3519	100
----------------------	-----	-------	---------------	-----

Color base, laminado o lacado: especificar color.

Válida para armarios con puertas batientes y armarios con puertas correderas embutidas al suelo.

Cada armario necesita 2 jambas laterales.

Se puede solicitar corte a medida sin incremento de precio.

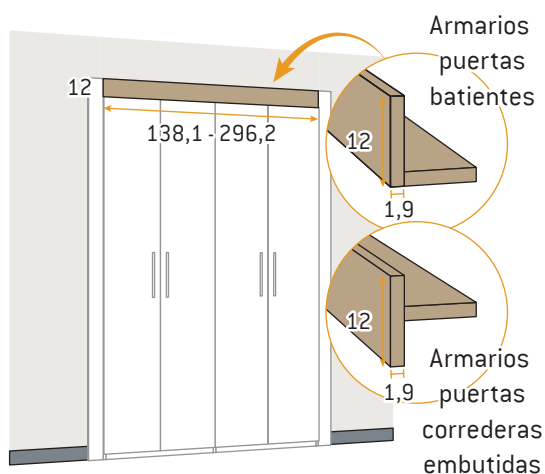

Jamba superior

	Kilos	m ³	Código	Puntos
--	-------	----------------	--------	--------

Color base

Jamba superior de 138,1 a 188,1	4,7	0,013	MJ3520	55
---------------------------------	-----	-------	---------------	----

Jamba superior de 188,1 a 296,2	7,4	0,021	MJ3521	85
---------------------------------	-----	-------	---------------	----

Color lacado

Jamba superior de 138,1 a 188,1	4,7	0,013	MJ3522	70
---------------------------------	-----	-------	---------------	----

Jamba superior de 188,1 a 296,2	7,4	0,021	MJ3523	105
---------------------------------	-----	-------	---------------	-----

Color base, laminado o lacado: especificar color.

Válida para armarios con puertas batientes y armarios con puertas correderas embutidas al suelo.

Especificar ancho.

Encastre de armarios con puertas batientes

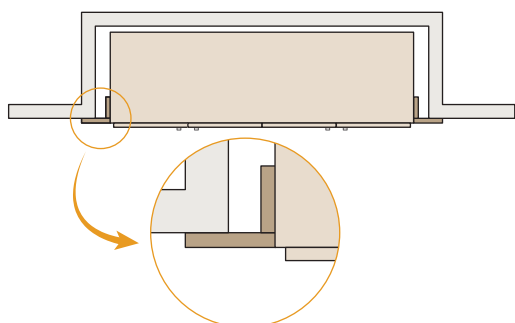

Encastre de armarios con puertas correderas embutidas

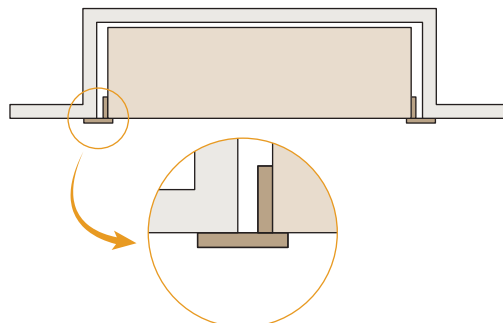

Cosmo

by Eos

Camas abatibles

Puentes para camas abatibles **especiales**

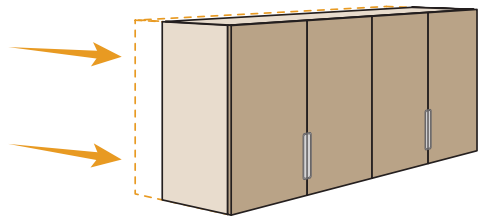

Reducción de fondo

incrementa el precio del mueble un 15%.

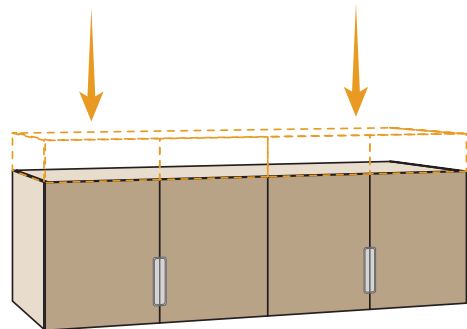

Reducción de alto

incrementa el precio del mueble un 15%.

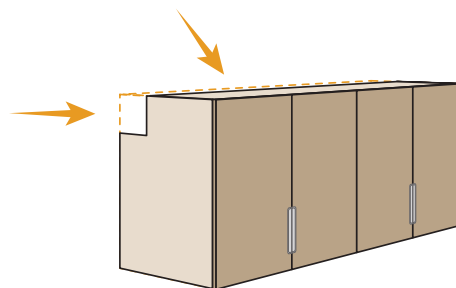

Cajeados

incrementa el precio del mueble un 25%.

Para modificaciones no especificadas y de camas abatibles consultar con fábrica.

Sistema de bloqueo de patas para camas abatibles **no autoportantes**

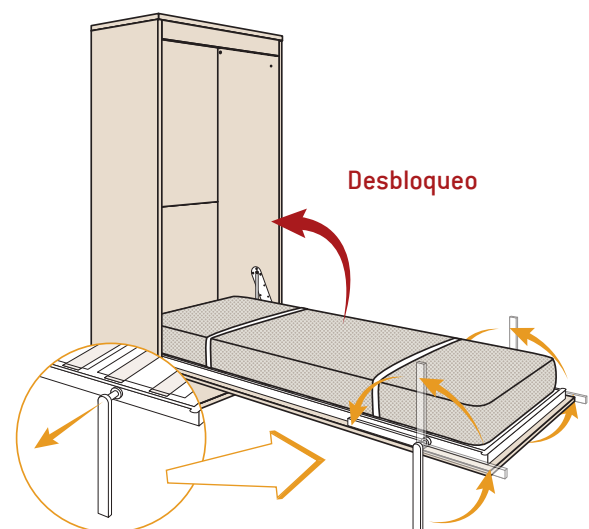
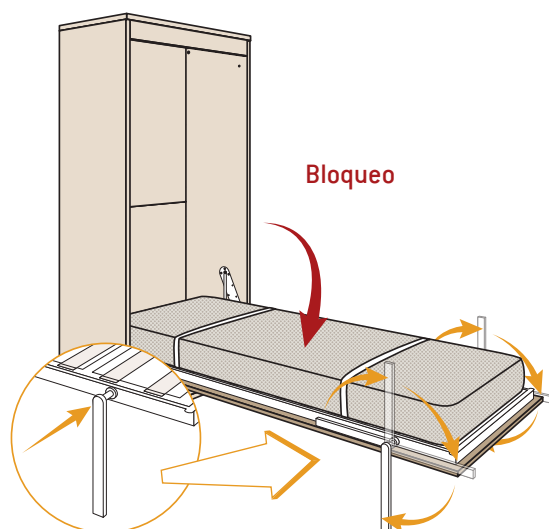

Opción **barra de led con pulsador táctil**

Precio/unidad: 85 puntos.

La barra de led se embute por defecto en el costado derecho a 98 cm de altura del suelo.

Válido para todas las camas abatibles.

Para indicar el artículo de venta con opción de barra de led hay que terminar el código del artículo con la letra **L**, por ejemplo: MJ3642**L**.

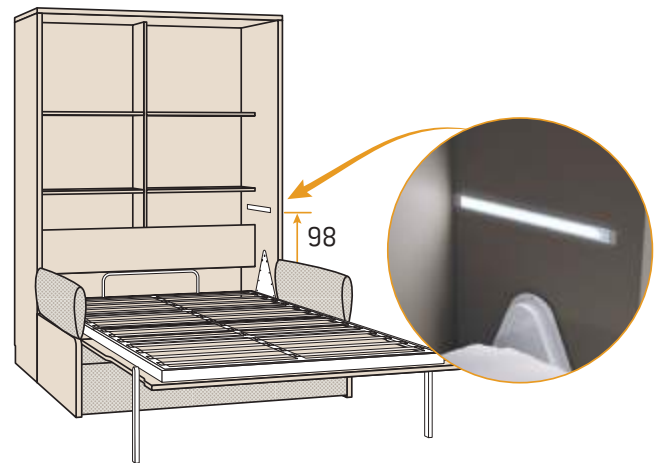

Opción **conector doble cargador USB**

Precio/unidad: 65 puntos.

Para indicar el artículo de venta con opción de conector doble cargador USB hay que terminar el código del artículo con la letra **U**, por ejemplo: MJ3642**U**.

El conector doble cargador USB solo se puede embutir en el panel trasero, encima del estante central.

Por defecto va en el lado derecho (como en la ilustración adjunta).

No se puede poner en la leja.

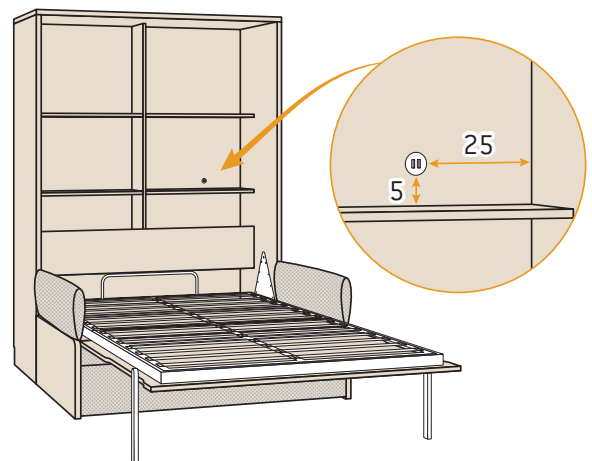

Opción **barra de led con pulsador táctil y doble conector USB**

Precio (1 barra de led + 1 doble conector USB): 150 puntos.

Para indicar el artículo de venta con opción de doble conector USB y barra de LED a la vez, hay que terminar el código del artículo con las letras **LU**, por ejemplo: MJ3642**LU**.

Las características técnicas están descritas en el apartado correspondiente de cada opción.

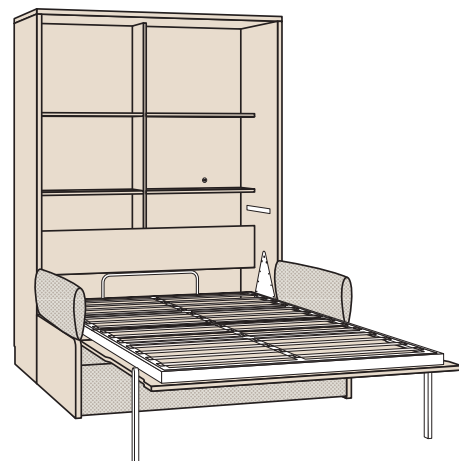

Camas abatibles



Flexo de led conexión USB

Kilos	m ³	Código	Puntos
0,2	0,005	MJ3654	24

La conexión se realiza por conector USB.

Longitud 44 cm.

Encendido y apagado táctil.

Color blanco.

30€

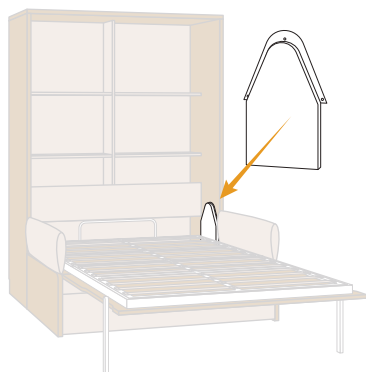

Juego de 2 protectores de amortiguador hidráulico

Kilos	m ³	Código	Puntos
-------	----------------	--------	--------

Protector de amortiguador hidráulico	0,4	0,010	MJ3655	16
--------------------------------------	-----	-------	---------------	----

Color blanco.

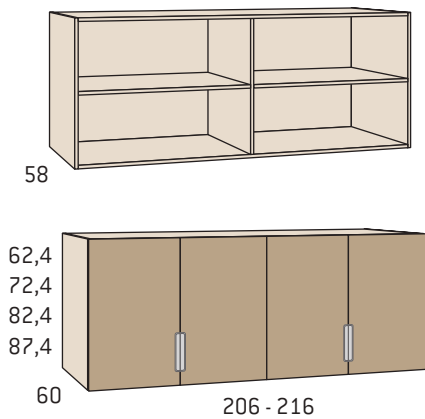

Puente 4 puertas para cama abatible horizontal

	Kilos	m ³	Frentes base		Frentes lacados	
			Código	Puntos	Código	Puntos
62,4 x 206	85,7	0,158	MJ3550	290	MJ3551	400
62,4 x 216	88,7	0,164	MJ3552	300	MJ3553	410
72,4 x 206	90,1	0,172	MJ3554	300	MJ3555	410
72,4 x 216	93,6	0,178	MJ3556	310	MJ3557	420
82,4 x 206	95,7	0,185	MJ3558	310	MJ3559	420
82,4 x 216	99,2	0,191	MJ3560	320	MJ3561	430
87,4 x 206	98,4	0,192	MJ3562	315	MJ3563	425
87,4 x 216	102,4	0,198	MJ3564	325	MJ3565	435

Color base: especificar color.

Color base, laminado o lacado: especificar color.

Tirador: especificar color -inox, blanco, gris, basalto, pizarra o cobalto-

Solo admite tirador embutido

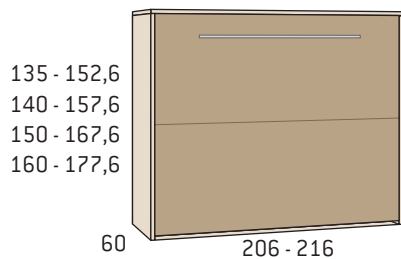

Cama abatible horizontal

	Kilos	m ³	Frentes base		Frentes lacados	
			Código	Puntos	Código	Puntos
190 x 135	201,4	0,621	MJ3566	1210	MJ3567	1340
190 x 140	205,7	0,638	MJ3568	1220	MJ3569	1350
190 x 150	214,3	0,671	MJ3570	1235	MJ3571	1365
190 x 160	222,9	0,704	MJ3572	1250	MJ3573	1380
200 x 135	210,0	0,654	MJ3574	1240	MJ3575	1370
200 x 140	214,3	0,671	MJ3576	1250	MJ3577	1380
200 x 150	222,9	0,704	MJ3578	1265	MJ3579	1395
200 x 160	231,5	0,737	MJ3580	1280	MJ3581	1410

Color base: especificar color.

Trasera color base o laminado: especificar color.

Frente abatible color base, laminado o lacado: especificar color.

Tirador: especificar color -inox, blanco, gris, basalto, pizarra o cobalto-

Fondo útil para colchón 26 cm.

Frente dividido en 2 plafones

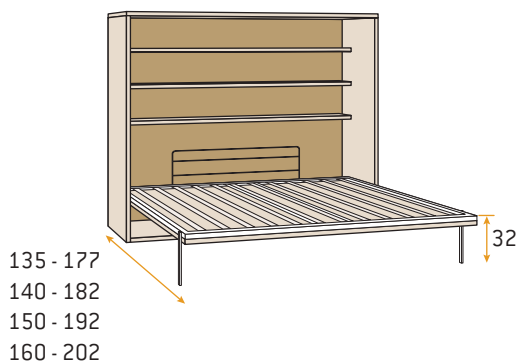

Incluyen: bastidor con somier de lamas, cinchas sujetacolchón, barandilla de seguridad, bloqueo de seguridad, patas ocultas regulables y bombín con sistema de retención.

Bastidor y componentes metálicos en color blanco.

Imprescindible fijar el mueble a la pared según instrucciones de montaje. Sistema de fijación no apto para paredes de pladur.

Camas abatibles

30€

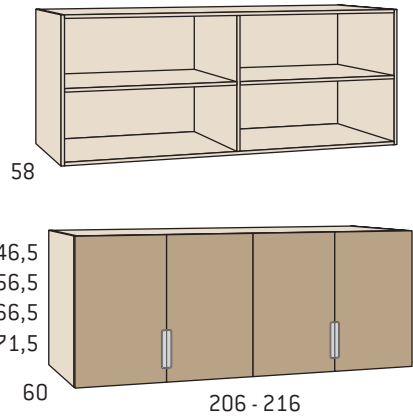

Puente 4 puertas para cama abatible horizontal con sofá

	Kilos	m ³	Código		Puntos	
			Frentes base	Frentes lacados	Código	Puntos
46,5 x 206	57,8	0,140	MJ3582	275	MJ3583	385
46,5 x 216	58,9	0,146	MJ3584	285	MJ3585	395
56,5 x 206	63,1	0,150	MJ3586	285	MJ3587	395
56,5 x 216	65,3	0,156	MJ3588	295	MJ3589	405
66,5 x 206	86,8	0,162	MJ3590	295	MJ3591	405
66,5 x 216	90,3	0,168	MJ3592	305	MJ3593	415
71,5 x 206	93,1	0,169	MJ3594	300	MJ3595	410
71,5 x 216	96,2	0,175	MJ3596	310	MJ3597	420

Color base: especificar color.

Color base, laminado o lacado: especificar color.

Tirador: especificar color -inox, blanco, gris, basalto, pizarra o cobalto-

Solo admite tirador embutido

Para altura 46,5 no incluye estantes centrales.

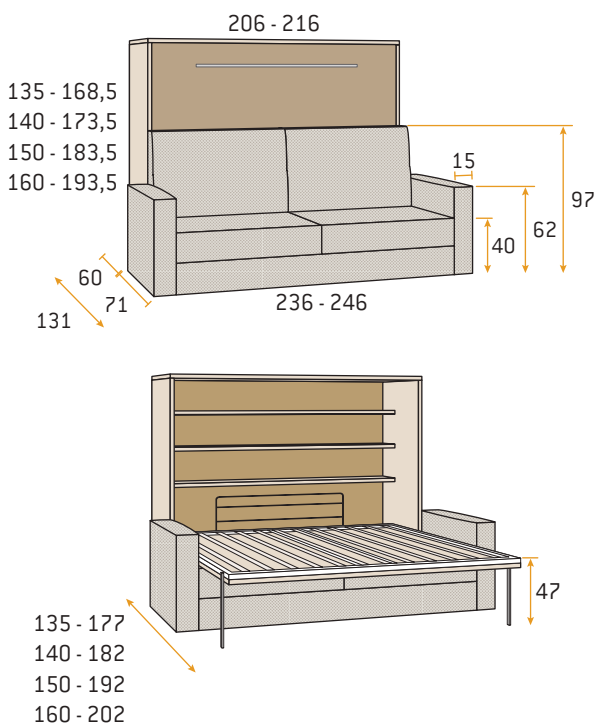

Cama abatible horizontal con sofá

	Kilos	m ³	Código		Puntos	
			Frentes base	Frentes lacados	Código	Puntos
190 x 135	241,4	1,541	MJ3598	2185	MJ3599	2315
190 x 140	245,7	1,558	MJ3600	2195	MJ3601	2325
190 x 150	254,3	1,591	MJ3602	2210	MJ3603	2340
190 x 160	262,9	1,624	MJ3604	2225	MJ3605	2355
200 x 135	250,0	1,624	MJ3606	2215	MJ3607	2345
200 x 140	254,3	1,641	MJ3608	2225	MJ3609	2355
200 x 150	262,3	1,674	MJ3610	2240	MJ3611	2370
200 x 160	271,5	1,707	MJ3612	2255	MJ3613	2385

Color base: especificar color.

Trasera color base o laminado: especificar color.

Frente abatible color base, laminado o lacado: especificar color.

Tapizado: especificar modelo.

Tirador: especificar color -inox, blanco, gris, basalto, pizarra o cobalto-

Fondo útil para colchón 26 cm.

Frente dividido en 2 plafones

Incluyen: bastidor con somier de lamas, cinchas sujetacolchón, barandilla de seguridad, bloqueo de seguridad, patas ocultas regulables y bombín con sistema de retención.

Bastidor y componentes metálicos en color blanco.

Imprescindible fijar el mueble a la pared según instrucciones de montaje. Sistema de fijación no apto para paredes de pladur.

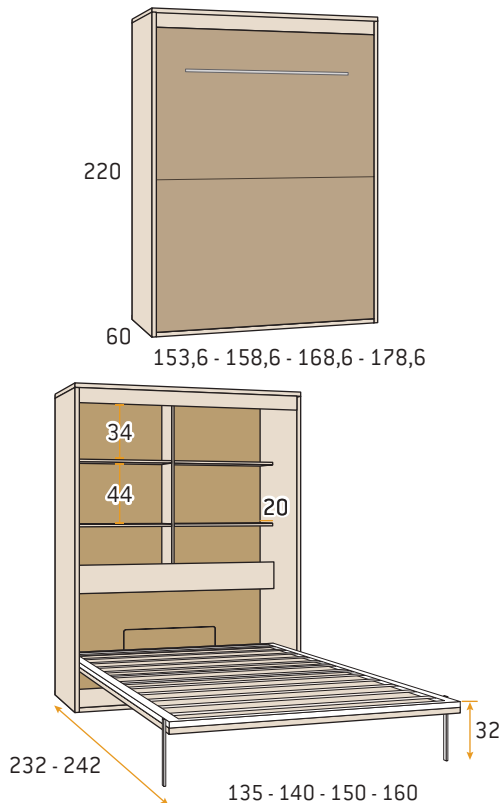

Cama abatible vertical sin altillo

	Kilos	m ³	Código	Puntos	Código	Puntos
			Frentes base		Frentes lacados	
190 x 135	197,0	0,678	MJ3614	1215	MJ3615	1345
190 x 140	201,7	0,724	MJ3616	1225	MJ3617	1355
190 x 150	211,0	0,794	MJ3618	1245	MJ3619	1375
190 x 160	220,3	0,864	MJ3620	1265	MJ3621	1395
200 x 135	199,0	0,678	MJ3622	1235	MJ3623	1365
200 x 140	203,7	0,724	MJ3624	1250	MJ3625	1380
200 x 150	213,0	0,794	MJ3626	1270	MJ3627	1400
200 x 160	222,3	0,864	MJ3628	1290	MJ3629	1420

Color base: especificar color.

Trasera color base o laminado: especificar color.

Frente abatible color base, laminado o lacado: especificar color.

Tirador: especificar color -inox, blanco, gris, basalto, pizarra o cobalto-.

Fondo útil para colchón 26 cm.

Frente dividido en 2 plafones

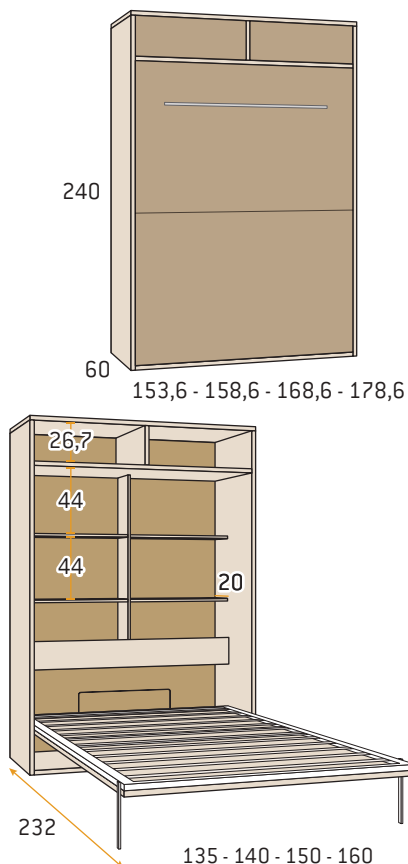

Cama abatible vertical con altillo altura 240

	Kilos	m ³	Código	Puntos	Código	Puntos
			Frentes base		Frentes lacados	
190 x 135	227,4	0,782	MJ3630	1285	MJ3631	1445
190 x 140	233,0	0,808	MJ3632	1295	MJ3633	1455
190 x 150	244,2	0,858	MJ3634	1315	MJ3635	1475
190 x 160	255,4	0,908	MJ3636	1335	MJ3637	1495

Color base: especificar color.

Trasera color base o laminado: especificar color.

Frente abatible color base, laminado o lacado: especificar color.

Tirador: especificar color -inox, blanco, gris, basalto, pizarra o cobalto-.

Apertura de puertas de altillo con pulsador.

Fondo útil para colchón 26 cm.

Frente dividido en 2 plafones

Incluyen: bastidor con somier de lamas, cinchas sujetacolchón, barandilla de seguridad, bloqueo de seguridad, patas ocultas regulables y bombín con sistema de retención.

Bastidor y componentes metálicos en color blanco.

Imprescindible fijar el mueble a la pared según instrucciones de montaje. Sistema de fijación no apto para paredes de pladur.

Camas abatibles

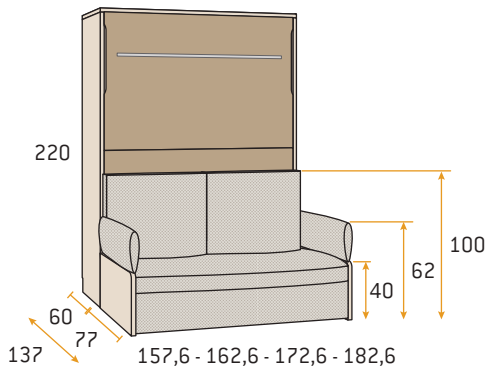

SOFÉ

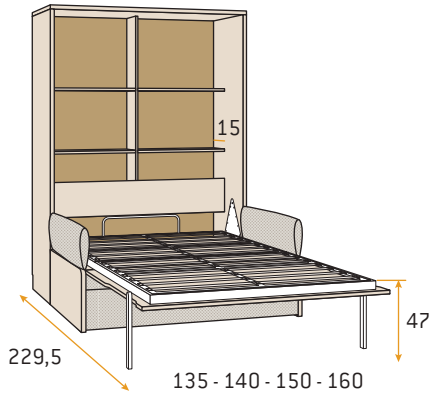

Cama abatible vertical con sofá autoportante altura 220

	Kilos	m ³	Código Puntos		Código Puntos	
			Frentes base		Frentes lacados	
190 x 135	233,7	1,736	MJ3638	2075	MJ3639	2205
190 x 140	241,0	1,790	MJ3640	2090	MJ3641	2220
190 x 150	255,5	1,897	MJ3642	2120	MJ3643	2250
190 x 160	269,9	2,004	MJ3644	2150	MJ3645	2280

Color base: especificar color.

Trasera color base o laminado: especificar color.

Frente abatible color base, laminado o lacado: especificar color.

Tapizado: especificar modelo.

Tirador: especificar color -inox, blanco, gris, basalto, pizarra o cobalto-

Fondo útil para colchón 26 cm.

Frente dividido en 2 plafones.

Cama abatible vertical con sofá autoportante altura 240

	Kilos	m ³	Código Puntos		Código Puntos	
			Frentes base		Frentes lacados	
200 x 135	254,8	1,892	MJ3646	2105	MJ3647	2245
200 x 140	262,7	1,951	MJ3648	2120	MJ3649	2260
200 x 150	278,4	2,067	MJ3650	2150	MJ3651	2290
200 x 160	294,2	2,184	MJ3652	2180	MJ3653	2320

Color base: especificar color.

Trasera color base o laminado: especificar color.

Frente abatible color base, laminado o lacado: especificar color.

Tapizado: especificar modelo.

Tirador: especificar color -inox, blanco, gris, basalto, pizarra o cobalto-

Fondo útil para colchón 26 cm.

Frente dividido en 2 plafones.

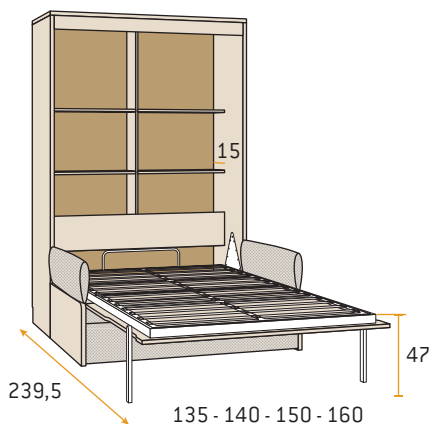
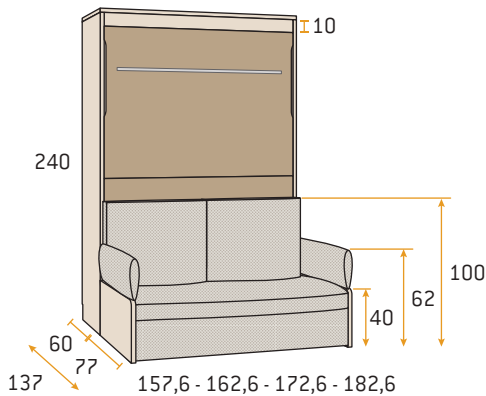

Incluyen: bastidor con somier de lamas, cinchas sujetacolchón, barandilla de seguridad, bloqueo de seguridad, patas ocultas regulables y bombín con sistema de retención.

Bastidor y componentes metálicos en color blanco.

No es imprescindible fijar el mueble a la pared

Cosmo

by Eos

Composiciones

Composición 001

Legend / Basalto lacado / Essence / Tirador vertical pizarra

Cant.	Código	Pág.	Artículos que la componen	Puntos
1	MJ9511	18	Cabezal Icon 304 x 115 (72 + 160 + 72) Incremento plafón 1/3/4 lacado	535 70
1	MJ9075	13	Bancada Tera 150 x 190	260
1	MJ4221	57	Mesita 2 cajones izquierda Noa-Vertical 65,3 (tapa essence) Incremento unitario lacado frente de cajón	161 2 x 8
1	MJ4215	57	Mesita 2 cajones derecha Noa-Vertical 65,3 (tapa essence) Incremento unitario lacado frente de cajón	161 2 x 8
1	MJ4274	63	Sinfonier 5 cajones + 1 contenedor Noa-Vertical 65,3 derecha (tapa essence) Incremento unitario lacado frente de cajón Incremento unitario lacado frente de contenedor total o parcial	404 5 x 8 16
1	MJ6076	108	Espejo auxiliar con colgador pizarra altura 7 cajones sobre soporte metálico (Sinfonier 7 caj. sobre soporte metálico)	235
4	MJ4188	55	Juego de 2 soportes metálicos color pizarra	4 x 61
Total puntos composición				2158

**Composición 002**

Elegant / Pizarra lacado / Essence

Cant.	Código	Pág.	Artículos que la componen	Puntos
1	MJ9511	18	Cabezal Icon 304 x 115 (72 + 160 + 72) Incremento plafones 1/3/4 lacados	535 70
1	MJ9105	14	Bancada volada curva base 150 x 190	230
1	MJ4503	73	Mesita 2 caj. derecha 65,4 Kúbica Tetris Incremento lacado frentes de cajón zona 1	152 13
1	MJ4509	75	Mesita 2 caj. izquierda 65,4 Kúbica Tetris Incremento lacado frentes de cajón zona 1	152 13
1	MJ4556	81	Sinfonier 6 cajones 65,4 Kúbica 35	349
1	MJ4558	81	Sinfonier 6 cajones 65,4 frentes lacados Kúbica 35	409
Total puntos composición				1923

**Composición 003**

Habana / Blanco lacado / Tirador embutido blanco

Cant.	Código	Pág.	Artículos que la componen	Puntos
1	MJ9511	18	Cabezal Icon 304 x 115 (72 + 160 + 72) Incremento plafón 1/3/4 lacado	535 70
1	MJ9105	14	Bancada volada curva base 150 x 190	230
1	MJ4185	41	Mesita 1 cajón + 1 contenedor tirador embutido 65,4 K19 frente lacado	201
1	MJ4032	40	Mesita 2 cajones tirador embutido 65,4 K19 frente lacado	173
1	MJ4140	53	Sinfonier 7 cajones tirador embutido 65,4 K19 frente lacado	485
1	MJ6038	104	Estantería Tower estantes y divisores en color lacado	390
Total puntos composición				2084



Composiciones



Composición 004

Habana / Blanco lacado

Cant.	Código	Pág.	Artículos que la componen	Puntos
1	MJ9654	24	Cabezal Elba 305 x 120	518
1	MJ9105	14	Bancada volada curva base 150 x 190	230
2	MJ4536	79	Mesita 2 cajones 65,4 frentes lacados Kúbica 35	2 x 173
1	MJ4549	80	Comodín 5 cajones 100,4 frentes lacados Kúbica 35	441
1	MJ6066	107	Marco rectangular 95 x 55	91
Total puntos composición				1626



Composición 005

Polar / Blanco lacado / Luxor

Cant.	Código	Pág.	Artículos que la componen	Puntos
1	MJ9654	24	Cabezal Elba 305 x 120	518
			Incremento plafones 1/2/3 lacados	60
1	MJ9145	16	Bancada volada curva lacada altura 37,2 patas regulables 150 x 190	375
2	MJ4306	65	Mesita 2 cajones 65,3 Sare armazón y frentes lacados (tapa luxor)	2 x 226
1	MJ4354	69	Sinfonier 7 cajones 65,3 Sare armazón y frentes lacados (tapa luxor)	539
1	MJ6070	107	Espejo vertical bicolor 50 x 175	197
Total puntos composición				2141



Composición 006

Arios / Polar / Tapizado Daytona 9/Tirador vertical inox

Cant.	Código	Pág.	Artículos que la componen	Puntos
1	MJ9661	24	Cabezal Elba plafón tapizado 305 x 120	619
1	MJ9105	14	Bancada volada curva base 150 x 190	230
1	MJ4215	57	Mesita 2 cajones derecha 65,3 Noa- Vertical	161
1	MJ4221	57	Mesita 2 cajones izquierda 65,3 Noa- Vertical	161
1	MJ4266	62	Comodín 5 cajones derecho 100,3 Noa- Vertical	394
1	MJ6075	108	Espejo auxiliar con colgador inox para altura 5 cajones Noa-Vertical sin soporte metálico (Comodín 5 cajones sin soporte metálico)	235
Total puntos composición				1800

Composición 007

Legend / Cobalto lacado / Tapizado Fuji 18

Cant.	Código	Pág.	Artículos que la componen	Puntos
1	MJ9661	24	Cabezal Elba plafón tapizado 305 x 120	619
1	MJ9105	14	Bancada volada curva base 150 x 190	230
1	MJ4503	75	Mesita 2 cajones derecha 65,4 Kúbica	152
			Tetris	
			Incremento lacado frentes de cajón zona 2	8
1	MJ4509	75	Mesita 2 cajones izquierda 65,4 Kúbica	152
			Tetris	
			Incremento lacado frentes de cajón zona 2	8
Total puntos composición				1169

**Composición 008**

Habana / Polar

Cant.	Código	Pág.	Artículos que la componen	Puntos
1	MJ9547	19	Cabezal Vogue 304 x 115 (72 + 160 + 72)	505
1	MJ9015	11	Bancada bicolor 150 x 190	298
1	MJ4503	75	Mesita 2 cajones derecha 65,4 Kúbica	152
			Tetris	
1	MJ4509	75	Mesita 2 cajones izquierda 65,4 Kúbica	152
			Tetris	
1	MJ4553	81	Comodín 4+4 cajones 133,8 Kúbica	485
Total puntos composición				1592

**Composición 009**

Habana / Pizarra lacado / Tirador Kúbica 16 Pizarra

Cant.	Código	Pág.	Artículos que la componen	Puntos
1	MJ9547	19	Cabezal Vogue 304 x 115 (72 + 160 + 72)	505
			Incremento plafones 1/3/4 lacados	85
1	MJ9095	14	Bancada volada recta lacada 150 x 190	260
2	MJ4565	83	Mesita 2 cajones 65,4 Kúbica 19	2 x 148
4	MJ6061	106	Tirador Kúbica 16	4 x 6
1	MJ4577	84	Comodín 4 cajones 100,4 Kúbica 19	297
8	MJ6061	106	Tirador Kúbica 16	8 x 6
Total puntos composición				1515



Composiciones



Composición 010

Polar / Luxor / Tirador vertical inox

Cant.	Código	Pág.	Artículos que la componen	Puntos
1	MJ9561	20	Cabezal River 304 x 115 (72 + 160 + 72)	525
1	MJ9085	14	Bancada volada recta base 150 x 190	195
1	MJ4215	57	Mesita 2 cajones derecha 65,3 Noa-Vertical (tapa luxor)	161
1	MJ4221	57	Mesita 2 cajones izquierda 65,3 Noa-Vertical (tapa luxor)	161
1	MJ4282	64	Sinfonier 7 cajones derecho 65,3 Noa-Vertical (tapa luxor)	408
1	MJ6076	108	Espejo auxiliar con colgador blanco para altura 7 cajones sobre soporte metálico (Sinfonier 7 cajones sin soporte metálico)	235
1	MJ4188	55	Juego de 2 soportes metálicos blanco	61
Total puntos composición				1746



Composición 011

Arios / Pizarra lacado

Cant.	Código	Pág.	Artículos que la componen	Puntos
1	MJ9561	20	Cabezal River 304 x 115 (72 + 160 + 72)	525
			Incremento panel trasero lacado	150
1	MJ9015	11	Bancada bicolor 150 x 190	298
2	MJ4536	79	Mesita 2 cajones 65,4 frentes lacados Kúbica 35	2 x 173
1	MJ4558	81	Sinfonier 6 cajones 65,4 frentes lacados Kúbica 35	409
Total puntos composición				1728



Composición 012

Tundra / Habana

Cant.	Código	Pág.	Artículos que la componen	Puntos
1	MJ9838	33	Cabezal Wanda 160 x 115	335
1	MJ9085	14	Bancada volada recta base 150 x 190	195
2	MJ4539	79	Mesita 3 cajones 65,4 Kúbica 35	2 x 197
1	MJ4545	80	Comodín 4 cajones 100,4 Kúbica 35	308
1	MJ6003	99	Mesa volada izquierda	195
Total puntos composición				1427

Composición 013

Polar / Gris lacado / Basalto lacado / Pizarra lacado / Tirador vertical inox

Cant.	Código	Pág.	Artículos que la componen	Puntos
1	MJ9838	33	Cabecal Wanda 160 x 115	335
			Incremento plafones 2/3/4 lacados	60
1	MJ9085	14	Bancada volada recta base 150 x 190	195
1	MJ4239	59	Mesita 3 cajones derecha 65,3 Noa-Vertical	205
			Incremento unitario lacado frente de cajón total o parcial	2 x 8
1	MJ4245	59	Mesita 3 cajones izquierda 65,3 Noa-Vertical	205
			Incremento unitario lacado frente de cajón total o parcial	2 x 8
1	MJ4266	62	Comodín 5 cajones derecho 100,3 Noa-Vertical	394
			Incremento unitario lacado frente de cajón total o parcial	4 x 12

Total puntos composición 1474**Composición 014**

Elegant / Pizarra lacado / Tirador embutido pizarra

Cant.	Código	Pág.	Artículos que la componen	Puntos
1	MJ9525	18	Cabecal Wanda + alas 304 x 115 (72 + 160 + 72)	506
			Incremento plafones 2/3/4/5 lacados	80
1	MJ9105	14	Bancada volada curva base 150 x 190	230
2	MJ4028	40	Mesita 2 cajones tirador embutido 65,4 K19	2 x 153
1	MJ4099	47	Comodín 3 cajones + 1 contenedor tirador embutido 100,4 K19	300
1	MJ6073	108	Espejo auxiliar con colgador pizarra para altura 5 cajones sobre soporte metálico (Comodín 3 cajones + 1 contenedor sin soporte metálico)	235
1	MJ4188	55	Juego de 2 soportes metálicos pizarra	61

Total puntos composición 1718**Composición 015**

Habana / Essence / Gris lacado / Cobalto lacado / Tirador vertical inox

Cant.	Código	Pág.	Artículos que la componen	Puntos
1	MJ9534	19	Cabecal Wanda Long 305 x 115	524
			Incremento plafones 1/2 lacados	60
1	MJ9075	13	Bancada Tera 150 x 190	260
2	MJ4648	90	Mesita 1 contenedor con tapa apilable 65,4 Modular	2 x 132
2	MJ4603	88	Mesita 1 cajón con tapa vista 65,4 Modular	2 x 118
1	MJ4704	93	Comodín 1 contenedor con tapa apilable 100,4 Modular	167
1	MJ4668	91	Comodín 1 cajón con tapa apilable 100,4 Modular	138
1	MJ4656	91	Comodín 1 cajón con tapa vista 100,4 Modular	146

Total puntos composición 1795

Composiciones



Composición 016

Legend / Gris lacado / Essence / Tirador vertical inox

Cant.	Código	Pág.	Artículos que la componen	Puntos
1	MJ9525	18	Cabezal Wanda + alas 304 x 115 (72 + 160 + 72) Incremento plafones 1/6 lacados	506 70
1	MJ9105	14	Bancada volada curva base 150 x 190	230
2	MJ4306	65	Mesita 2 cajones 65,3 Sare costados y frentes lacados (tapa essence)	2 x 226
1	MJ4398	72	Comodín 4 cajones 100,3 Noa	278
1	MJ6067	107	Marco rectangular con marco 100 x 50	112
Total puntos composición				1648

Composición 017

Habana / Polar / Luxor / Essence / Blanco lacado / Cosmic / Tirador solapa / Tirador barra 85

Cant.	Código	Pág.	Artículos que la componen	Puntos
1	MJ9530	19	Cabezal Wanda Long Especial 240 x 115 Incremento plafón 1 lacado Incremento 20% reducción de ancho	470 30 94
1	MJ9105	14	Bancada volada curva base 150 x 190	230
2	MJ4037	42	Mesita 3 cajones tirador solapa 30,4 K19 frentes lacados	2 x 165
1	MJ3495	317	Puente con refuerzo metálico 240 de ancho puertas lisas	475
2	MJ2005	119	Armario 1 puerta lisa derecha casco estándar 50,4 x 240	2 x 312
1	MJ2005	119	Armario 1 puerta lisa izquierda casco estándar 50,4 x 240	312
1	MJ2085	161	Armario rincón escuadra 2 puertas altura 240	585
1	MJ2928	161	Incremento unitario por puerta lisa tipo A	58
1	MJ2929	161	Incremento unitario por puerta lisa tipo B	63
1	MJ2097	171	Estantería terminal altura 240	276
Total puntos composición				3547



Composición 018

Polar / Habana / Tirador vertical inox

Cant.	Código	Pág.	Artículos que la componen	Puntos
1	MJ9617	22	Cabezal Tokyo 304 x 115 (72 + 160 + 72) Incremento Conector doble cargador USB Doble interruptor conmutado	639 2 x 65 40
1	MJ9105	14	Bancada volada curva base 150 x 190	230
2	MJ4366	70	Mesita 2 cajones 65,3 Noa (tapa habana)	2 x 143
1	MJ4398	72	Comodín 4 cajones 100,3 Noa (tapa habana)	278
1	MJ6067	107	Marco rectangular con marco 100 x 50	112
Total puntos composición				1715



Composición 019

Legend / Pizarra / Tirador vertical pizarra

Cant.	Código	Pág.	Artículos que la componen	Puntos
1	MJ9617	22	Cabezal Tokyo 304 x 115 (72 + 160 + 72)	639
			Incremento conector doble cargador USB	2 x 65
			Doble interruptor conmutado	40
			Incremento panel trasero lacado	150
1	MJ9075	13	Bancada Tera 150 x 190	260
1	MJ4642	90	Mesita 1 contenedor con tapa embutida 65,4 Modular (tapa pizarra)	147
1	MJ4621	89	Mesita 1 cajón con tapa apilable 65,4 Modular	110
1	MJ4618	88	Mesita 1 cajón con tapa embutida 65,4 Modular (tapa pizarra)	151
1	MJ4704	93	Comodín 1 contenedor con tapa apilable 100,4 Modular	167
1	MJ4672	91	Comodín 1 cajón con tapa apilable 100,4 Modular	199
1	MJ4687	92	Comodín 1 cajón con tapa apilable lado derecho 100,4 Modular (tapa pizarra)	163
1	MJ4603	88	Mesita 1 cajón con tapa vista 65,4 Modular	118
Total puntos composición				2274

**Composición 020**

Tundra / Polar / Tirador vertical inox

Cant.	Código	Pág.	Artículos que la componen	Puntos
1	MJ9631	23	Cabezal Piana 306 x 120 (73 + 160 + 73)	570
1	MJ9105	14	Bancada volada curva base 150 x 190	230
2	MJ4621	89	Mesita 1 cajón con tapa apilable 65,4 Modular	2 x 110
2	MJ4612	88	Mesita 1 cajón con tapa embutida 65,4 Modular (tapa Tundra)	2 x 110
2	MJ4668	91	Comodín 1 cajón con tapa apilable 100,4 Modular	2 x 138
1	MJ4704	93	Comodín 1 contenedor con tapa apilable 100,4 Modular	167
1	MJ4728	95	Joyero con tapa vista 100,4 Modular	175
Total puntos composición				1858

**Composición 021**

Elegant / Pizarra lacado / Tirador vertical pizarra

Cant.	Código	Pág.	Artículos que la componen	Puntos
1	MJ9645	23	Cabezal Génova 304 x 112 (72 + 160 + 72)	452
			Incremento paneles traseros lacados	150
1	MJ9015	11	Bancada bicolor 150 x 190	298
1	MJ4215	57	Mesita 2 cajones derecha 65,3 Noa-Vertical (tapa pizarra)	161
			Incremento lacado de tapa	15
1	MJ4221	57	Mesita 2 cajones izquierda 65,3 Noa-Vertical (tapa pizarra)	161
			Incremento lacado de tapa	15
1	MJ4278	63	Sinfonier 5 cajones + 1 contenedor izquierdo 65,3 Noa-Vertical (tapa pizarra)	404
			Incremento lacado de tapa	15
Total puntos composición				1671



Composiciones



Composición 022

Habana / Blanco lacado

Cant.	Código	Pág.	Artículos que la componen	Puntos
1	MJ9673	25	Cabezal Rossa 304 x 115 (72 + 160 + 72) Incremento zonas 2 lacadas	570 40
1	MJ9005	11	Bancada curva 150 x 190	210
2	MJ4568	83	Mesita 2 cajones 65,3 Kúbica 19 frentes lacados	2 x 168
1	MJ4549	80	Comodín 5 cajones 100,4 Kúbica 35 frentes lacados	441
1	MJ6077	108	Espejo auxiliar con colgador pizarra para altura 5 caj. Kúbica sin soporte metálico (Comodín 5 cajones sin soporte metálico)	235
Total puntos composición				1832



Composición 023

Arios / Blanco lacado

Cant.	Código	Pág.	Artículos que la componen	Puntos
1	MJ9843	33	Cabezal New Rossa 160 x 115	486
1	MJ9015	11	Bancada bicolor 150 x 190	298
2	MJ4571	83	Mesita 3 cajones 65,4 Kúbica 19 Incremento unitario lacado frente de cajón	2 x 188 2 x 10
2	MJ6038	104	Estantería Tower Estantes y divisores en color lacado	2 x 390
Total puntos composición				1960



Composición 024

Legend / Habana / Tirador vertical pizarra

Cant.	Código	Pág.	Artículos que la componen	Puntos
1	MJ9682	25	Cabezal Burano 305 x 115	482
1	MJ9085	14	Bancada volada recta base 150 x 190	195
2	MJ4621	89	Mesita 1 cajón con tapa apilable 65,4 Modular	2 x 110
2	MJ4612	88	Mesita 1 cajón con tapa embutida 65,4 Modular	2 x 110
Total puntos composición				1117

Composición 025

Polar / Cobalto lacado

Cant.	Código	Pág.	Artículos que la componen	Puntos
1	MJ9682	25	Cabezal Burano 305 x 115	482
			Incremento unitario por plafón 1/4/6/8 lacados	80
			Incremento panel trasero izquierdo lacado	75
1	MJ9085	14	Bancada volada recta base 150 x 190	195
2	MJ4306	65	Mesita 2 cajones 65,3 Sare costados y frentes lacados (tapas polar)	2 x 226
Total puntos composición				1284

**Composición 026**

Tundra / Gris lacado

Cant.	Código	Pág.	Artículos que la componen	Puntos
1	MJ9848	34	Cabezal New Kos 160 x 140	496
			Incremento unitario por plafón 1 lacado	20
1	MJ9155	16	Bancada base tapizada ECO apertura frontal 150 x 190	495
2	MJ4574	83	Mesita 3 cajones 65,4 Kúbica 19 frentes lacados	2 x 218
1	MJ4586	85	Comodín 4+4 cajones 133,8 Kúbica 19 frentes lacados	520
Total puntos composición				1967

**Composición 027**

Legeng / Gris lacado

Cant.	Código	Pág.	Artículos que la componen	Puntos
1	MJ9695	26	Cabezal Kos 304 x 115 (72 + 160 + 72)	560
			Incremento unitario por plafón 1/3 lacado	50
1	MJ9085	14	Bancada volada recta base 150 x 190	195
1	MJ4503	75	Mesita 2 cajones derecha 65,4 Kúbica Tetris	152
			Incremento lacado frentes de cajón zona 1	13
1	MJ4509	75	Mesita 2 cajones izquierda 65,4 Kúbica Tetris	152
			Incremento lacado frentes de cajón zona 1	13
1	MJ4547	80	Comodín 5 cajones 100,4 Kúbica 35	362
			Incremento unitario lacado frente de cajón	2 x 16
Total puntos composición				1529



Composiciones



Composición 028

Habana / Luxor / Cosmic / Essence / Tirador vertical inox

Cant.	Código	Pág.	Artículos que la componen	Puntos
1	MJ9853	34	Cabezal New Kea 160 x 140	326
1	MJ9085	14	Bancada volada recta base 150 x 190	195
1	MJ4239	59	Mesita 3 cajones derecha 65,3 Noa-Vertical (tapa luxor)	205
1	MJ4245	59	Mesita 3 cajones izquierda 65,3 Noa-Vertical (tapa luxor)	205
1	MJ4274	63	Sinfonier 5 cajones + 1 contenedor derecho 65,3 Noa-Vertical (tapa luxor)	404
Total puntos composición				1335



Composición 029

Polar / Luxor

Cant.	Código	Pág.	Artículos que la componen	Puntos
1	MJ9853	34	Cabezal New Kea 160 x 140	326
1	MJ9055	13	Bancada 4 contenedores tatami 150 x 190	630
2	MJ4515	76	Mesita 3 cajones 65,4 Kúbica Tetris	2 x 195
1	MJ4523	77	Comodín 5 cajones 100,4 Kúbica Tetris	358
Total puntos composición				1704



Composición 030

Legend / Pizarra lacado / Tirador solapa

Cant.	Código	Pág.	Artículos que la componen	Puntos
1	MJ9793	30	Cabezal Kea 160 x 115	251
			Incremento unitario por rectángulo lacado	2 x 16
1	MJ9815	32	Ala Kea panel lacado con leds derecha de 72	190
1	MJ9819	32	Ala Kea panel lacado con leds izquierda de 72	190
1	MJ9025	11	Bancada bicolor base tapizada elevable 150 x 190	786
2	MJ4024	40	Mesita 2 cajones tirador solapa 65,4 K19 frentes lacados	2 x 169
1	MJ4098	47	Comodín 3 cajones + 1 contenedor tirador solapa 100,4 K19 frentes lacados	352
Total puntos composición				2139

Composición 031

Elegant / Blanco lacado / Tirador solapa blanco

Cant.	Código	Pág.	Artículos que la componen	Puntos
1	MJ9703	27	Cabezal Cuadros 160 x 115	197
1	MJ9155	16	Bancada base tapizada elevable ECO apertura frontal 150 x 190	495
2	MJ4024	40	Mesita 2 cajones tirador solapa 65,4 K19 frentes lacados	2 x 169
1	MJ4088	45	Comodín 4 cajones tirador solapa 100,4 K19 frentes lacados	357
1	MJ6068	107	Marco rectangular con marco lacado 100 x 50	130
Total puntos composición				1517

**Composición 032**

Polar / Gris lacado / Cosmic

Cant.	Código	Pág.	Artículos que la componen	Puntos
1	MJ9723	27	Cabezal Kasos 160 x 115	196
1	MJ9746	28	Ala lacada derecha de 35 sin leds de 72	102
1	MJ9750	28	Ala lacada izquierda de 35 sin leds de 72	102
1	MJ9085	14	Bancada volada recta base 150 x 190	195
2	MJ4568	83	Mesita 2 cajones 65,4 Kúbica 19 frentes lacados	2 x 168
1	MJ4585	85	Comodín 4+4 cajones 133,8 Kúbica 19	440
Total puntos composición				1371

**Composición 033**

Arios / Pizarra lacado

Cant.	Código	Pág.	Artículos que la componen	Puntos
1	MJ9589	21	Cabezal Stratos 304 x 115 (72 + 160 + 72) Incremento panel trasero lacado	490 150
1	MJ9015	11	Bancada bicolor 150 x 190	298
1	MJ4503	75	Mesita 2 cajones derecha 65,4 Kúbica Tetris Incremento lacado frentes de cajón zona 1	152 13
1	MJ4509	75	Mesita 2 cajones izquierda 65,4 Kúbica Tetris Incremento lacado frentes de cajón zona 1	152 13
1	MJ4521	76	Comodín 4 cajones 100,4 Kúbica Tetris Incremento lacado frentes de cajón zona 2	307 20
1	MJ6003	99	Mesa volada izquierda 120 x 78,2 x 43,5	195
1	MJ6040	104	Diáfano metálico 100 x 36 x 25,5	95
Total puntos composición				1885



Composiciones



Composición 034

Elegant / Essence

Cant.	Código	Pág.	Artículos que la componen	Puntos
1	MJ9589	21	Cabezal Stratos 304 x 115 (72 + 160 + 72)	490
1	MJ9155	16	Bancada base tapizada elevable ECO apertura frontal 150 x 190	495
2	MJ4565	83	Mesita 2 cajones 65,4 Kúbica 19	2 x 148
1	MJ4585	85	Comodín 4+4 cajones 133,8 Kúbica 19	440
Total puntos composición				1721



Composición 035

Polar / Blanco lacado / Luxor / Tirador vertical blanco

Cant.	Código	Pág.	Artículos que la componen	Puntos
1	MJ9589	21	Cabezal Stratos 304 x 115 (72 + 160 + 72)	490
			Incremento todos los plafones lacados	110
1	MJ9085	14	Bancada volada recta base 150 x 190	195
1	MJ4218	57	Mesita 2 cajones derecha 65,3 Noa-Vertical frentes lacados	177
1	MJ4224	57	Mesita 2 cajones izquierda 65,3 Noa- Vertical frentes lacados	177
1	MJ2712	246	Armario estándar 2 P correderas colgadas Noa 198,1 x 240	1144
			Incremento unitario por puerta paneles 3 lacados	2 x 106
Total puntos composición				2505



Composición 036

Habana / Blanco lacado

Cant.	Código	Pág.	Artículos que la componen	Puntos
1	MJ9603	22	Cabezal Skorpio 304 x 115 (72 + 160 + 72)	500
			Incremento unitario plafón 1/4/6 lacado	90
1	MJ9005	11	Bancada curva 150 x 190	210
2	MJ4306	65	Mesita 2 cajones 65,3 Sare costados y frentes lacados	2 x 226
2	MJ4187	69	Juego de 4 patas altas gris	2 x 22
1	MJ6012	101	Comodín extraíble izq tirador Sare frente cajones lacados	505
			Suplemento frente estantería lacada	20
Total puntos composición				1821

Composición 037

Tundra / Gris lacado / Tirador vertical pizarra / Tirador barra 85 pizarra

Cant.	Código	Pág.	Artículos que la componen	Puntos
1	MJ9603	22	Cabezal Skorpion 304 x 115 (72+160+72) Incremento unitario plafón 1/2/3/4/5/6/7 lacados	500 210
1	MJ9095	14	Bancada volada recta lacada 150 x 190	260
1	MJ4215	57	Mesita 2 caj. derecha 65,3 Noa-Vertical Incremento unitario lacado frente cajón Incremento lacado de tapa	161 2 x 8 15
1	MJ4221	57	Mesita 2 caj. izquierda 65,3 Noa-Vertical Incremento unitario lacado frente cajón Incremento lacado de tapa	161 2 x 8 15
1	MJ2068	136	Armario rincón curvo recto puerta recta derecha 132,9 x 90,2 x 240	629
1	MJ2920L	136	Puerta recta lisa lacada tipo A	105
1	MJ2921LI	136	Puerta curva lisa lacada tipo B	240
1	MJ2012	120	Armario 2 puertas estándar 100 x 240 -necesita puertas-	316
1	MJ2910L	117	Puerta lacada derecha 49,3	140
1	MJ2910L	117	Puerta lacada izquierda 49,3	140
1	MJ2066	135	Armario chaflán izquierdo 1 P 36 x 240	219
1	MJ2915L	135	Puerta lacada izquierda 40,6	124

Total puntos composición 3267**Composición 038**

Polar / Legend / Tirador vertical inox

Cant.	Código	Pág.	Artículos que la componen	Puntos
1	MJ9603	22	Cabezal Skorpion 304 x 115 (72 + 160 + 72)	500
1	MJ9085	14	Bancada volada recta base 150 x 190	195
1	MJ4215	57	Mesita 2 cajones derecha 65,3 Noa-Vertical	161
1	MJ4221	57	Mesita 2 caj. izquierda 65,3 Noa-Vertical	161
2	MJ4187	64	Juego de 4 patas altas	2 x 22

Total puntos composición 1061**Composición 039**

Blanco lacado / Cobalto lacado / Tapizado Fuji 18/Tirad. vertical pizarra

Cant.	Código	Pág.	Artículos que la componen	Puntos
1	MJ9863	34	Cabezal Valentino 172 x 135	456
1	MJ9125	15	Bancada volada tapizada 150 x 190	332
1	MJ4618	88	Mesita 1 cajón con tapa embutida 65,4 Modular todo lacado	151
1	MJ4188	86	Juego de 2 soportes metálicos Pizarra	61
1	MJ4627	89	Mesita 1 cajón con tapa apilable 65,4 Modular todo lacado	151
1	MJ4618	88	Mesita 1 cajón con tapa embutida 65,4 Modular todo lacado tapa blanco lacado	151
1	MJ4681	92	Comodín 1 cajón con tapa apilable lado izquierdo 100,4 Modular todo lacado	199
1	MJ4618	88	Mesita 1 cajón con tapa embutida 65,4 Modular todo lacado	151
1	MJ6041	104	Diáfano metálico lacado 100 x 36 x 25,5	115

Total puntos composición 1767

Composiciones



Composición 040

Habana / Gris lacado / Tapizado Babel Sand

Cant.	Código	Pág.	Artículos que la componen	Puntos
1	MJ9575	20	Cabezal Indy 304 x 120 (72 + 160 + 72)	762
			Incremento zona 1 lacada	70
			Conector doble cargador USB	65
			Doble interruptor conmutado	40
1	MJ9015	11	Bancada bicolor 150 x 190	298
2	MJ9885	33	Mesita colgada 1 cajón 62 todo lacado	2 x 142
1	MJ4340	68	Comodín 5 cajones 100,3 Sare tapa y frentes lacados (tapa gris lacada)	499
Total puntos composición				2018

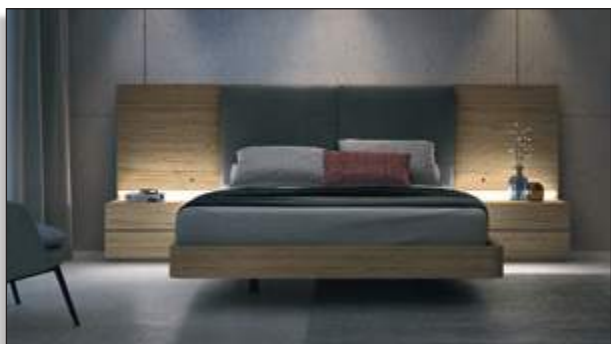

Composición 041

Arios / Tapizado Fuji 03

Cant.	Código	Pág.	Artículos que la componen	Puntos
1	MJ9575	20	Cabezal Indy 304 x 120 (72 + 160 + 72)	762
1	MJ9105	14	Bancada volada curva base 150 x 190	230
2	MJ4533	79	Mesita 2 cajones 65,4 Kúbica 35	2 x 153
Total puntos composición				1298



Composición 042

Blanco lacado / Luxor / Tapizado Fuji 07/Tirador vertical blanco

Cant.	Código	Pág.	Artículos que la componen	Puntos
1	MJ9868	35	Cabezal Bolonia 164 x 120	326
1	MJ9873	35	Ala Bolonia derecha 72 x 120	169
1	MJ9876	35	Ala Bolonia izquierda 72 x 120	169
1	MJ9115	14	Bancada volada curva lacada 150 x 190	295
4	MJ4627	89	Mesita 1 cajón con tapa apilable 65,4 todo lacado	4 x 151
2	MJ4618	88	Mesita 1 cajón con tapa embutida 65,4 todo lacado (tapa luxor)	2 x 151
3	MJ4672	91	Comodín 1 cajón con tapa apilable 100,4 todo lacado	3 x 199
1	MJ4666	91	Comodín 1 cajón con tapa embutida 100,4 todo lacado (tapa luxor)	199
Total puntos composición				2661

Composición 043

Polar / Gris lacado / Tapizado Daytona 9/Tirador embutido gris

Cant.	Código	Pág.	Artículos que la componen	Puntos
1	MJ9868	35	Cabezal Bolonia 164 x 120	326
1	MJ9125	15	Bancada volada tapizada 150 x 190	332
2	MJ4048	42	Mesita 3 cajones tirador embutido 65,4 x 217 K19 frentes lacados	2 x 217
Total puntos composición				1092

**Composición 044**

Legend / Gris lacado / Tapizado Daytona 11 / Tirador embutido pizarra

Cant.	Código	Pág.	Artículos que la componen	Puntos
1	MJ1216	176	Armario 4 puertas Kúbica estándar 199,2 x 220	1048
1	MJ3643U	328	Cama abatible vertical con sofá autoportante altura 220 de 150 x 190 frentes lacados Incremento conector doble cargador USB	2250 65
1	MJ3654	324	Flexo de led conexión USB	24
1	MJ3655	324	Juego de 2 protectores de amortiguador hidráulico	16
Total puntos composición				3403

**Composición 045**

Habana / Luxor / Tapizado Fuji 03

Cant.	Código	Pág.	Artículos que la componen	Puntos
1	MJ3602	326	Cama abatible horizontal con sofá 190 x 150	2210
1	MJ4553	81	Comodín 4+4 cajones 133,8 Kúbica 35	485
1	MJ6003	99	Mesa volada izquierda 120 x 78,2 x 43,5	195
1	MJ6040	104	Diáfano metálico 100 x 36 x 25,5	95
Total puntos composición				2985



Composiciones



Composición 046

Arios / Pizarra lacado / Tapizado Daytona 01/Tirador Perfil pizarra

Cant.	Código	Pág.	Artículos que la componen	Puntos
1	MJ3643U	328	Cama abatible vertical con sofá autoportante altura 220 frentes lacados 190 x 150 conector doble cargador USB	2250
1	MJ3654	321	Flexo de led conexión USB	65
1	MJ3655	324	Juego de 2 protectores de amortiguador hidráulico	24
1	MJ1097	171	Estantería terminal altura 220 Incremento estantes lacados	16
1	MJ1305	182	Armario 2 puertas casco estándar tirador Perfil 100 x 220	258
1	MJ4545	80	Comodín 4 cajones 100,4 Kúbica 35 Incremento unitario lacado frente cajón	80
1	MJ6002	99	Mesa volada derecha 120 x 78,2 x 43,5	444
Total puntos composición				3672



Composición 047

Tundra / Gris lacado / Tapizado Babel Sand / Tirador Barra 30 pizarra

Cant.	Código	Pág.	Artículos que la componen	Puntos
1	MJ3643	328	Cama abatible vertical con sofá autoportante altura 220 frentes lacados 190 x 150	2250
1	MJ1097	171	Estantería terminal altura 220	258
1	MJ1077	147	Armario rincón chaflán recto puerta plegable izquierda 200 x 100,7 x 220	954
1	MJ1924L	147	Puerta plegable lacada tipo A	153
1	MJ1910LD	147	Puerta lacada B	130
1	MJ1012	120	Armario 2 puertas 100 x 220 estándar -necesita puertas-	284
1	MJ1910L	116	Puerta lacada 49,3 izquierda	130
1	MJ1910	116	Puerta lisa 49,3 derecha	65
Total puntos composición				4224



Composición 048

Polar / Gris lacado

Cant.	Código	Pág.	Artículos que la componen	Puntos
1	MJ2036	126	Armario 4 puertas 199,2 x 240 estándar -necesita puertas-	551
2	MJ2910L	117	Puerta lacada 49,3 izquierda (sin tirador)	2 x 140
2	MJ2910LS	117	Puerta lacada Sare 49,3 derecha	2 x 160
Total puntos composición				1151

Composición 049

Polar / Blanco lacado

Cant.	Código	Pág.	Artículos que la componen	Puntos
1	MJ2243	183	Armario 6 puertas estándar Kúbica 298,4 x 240 color base zona 2	1325
Total puntos composición				1325

**Composición 050**

Legend / Tirador Perfil cobalto

Cant.	Código	Pág.	Artículos que la componen	Puntos
1	MJ2329	190	Armario 6 puertas estándar tirador Perfil 298,4 x 240	1268
Total puntos composición				1268

**Composición 051**

Habana / Blanco lacado / Tirador embutido blanco

Cant.	Código	Pág.	Artículos que la componen	Puntos
2	MJ2011	120	Armario 2 puertas lisas estándar 100 x 240	2 x 452
1	MJ2092	168	Módulo 5 cajones + puerta corta 50,4 x 240 ancho tirador embutido Incremento unitario lacado frente de cajón	403 5 x 10
1	MJ2932L	168	Puerta corta lisa lacada 49,3	88
Total puntos composición				1445



Composiciones



Composición 052

Legend / Pizarra lacado / Tirador Barra 85 pizarra

Cant.	Código	Pág.	Artículos que la componen	Puntos
1	MJ2064	133	Armario 6 puertas estándar 298,4 x 240 -necesita puertas-	776
		111	Armarios con 2 barras de led incrementan su precio en 240 puntos	240
2	MJ2910	117	Puerta lisa 49,3 izquierda	2 x 68
2	MJ2910	117	Puerta lisa 49,3 derecha	2 x 68
1	MJ2910CL	117	Puerta Clair 49,3 izquierda	331
1	MJ2910CL	117	Puerta Clair 49,3 derecha	331
1	MJ3334	307	Cajonera 4 cajones Para interior de 96,2	188
Total puntos composición				2138



Composición 053

Polar / Tirador Barra 85 pizarra

Cant.	Código	Pág.	Artículos que la componen	Puntos
1	MJ2063	133	Armario 6 puertas lisas estándar 298,4 x 240	1184
1	MJ2097	171	Estantería terminal base altura 240	276
Total puntos composición				1460



Composición 054

Tundra / Pizarra lacado / Tirador perfil pizarra

Cant.	Código	Pág.	Artículos que la componen	Puntos
1	MJ2329	190	Armario 6 puertas estándar tirador Perfil 298,4 x 240	1268
		111	Armarios con 1 barra de led incrementan su precio en 130 puntos Incremento puerta lacada	130
				2 x 75
1	MJ3334	307	Cajonera 4 cajones para interior de 96,2	188
Total puntos composición				1736

Composición 055

Polar / Pizarra lacado / Cobalto lacado / Basalto lacado / Blanco lacado / Gris lacado

Cant.	Código	Pág.	Artículos que la componen	Puntos
1	MJ2244	183	Armario estándar 6 puertas lacadas Kúbica 298,4 x 240	1706
1	MJ3353	308	Cajonera 3 cajones interiores asimétricos para interior de 96,2	152
Total puntos composición				1858



Composición 056

Polar / Cosmic / Cobalto lacado

Cant.	Código	Pág.	Artículos que la componen	Puntos
1	MJ2064	133	Armario 6 puertas estándar 298,4 x 240 -necesita puertas-	776
2	MJ2910L	117	Puerta lacada 49,3 izquierda (sin tirador)	2 x 140
1	MJ2910	117	Puerta lisa 49,3 izquierda (sin tirador)	68
3	MJ2910LS	117	Puerta lacada Sare 49,3 derecha	3 x 160
1	MJ3334	307	Cajonera 4 cajones para interior de 96,2	188
		111	Armarios con 1 barra de led incrementan su precio en 130 puntos	130
Total puntos composición				1922



Composición 057

Legend / Gris lacado

Cant.	Código	Pág.	Artículos que la componen	Puntos
1	MJ2064	133	Armario 6 puertas estándar 298,4 x 240 -necesita puertas-	776
3	MJ2910LS	117	Puerta lacada Sare 49,3 derecha	3 x 160
3	MJ2910LS	117	Puerta lacada Sare 49,3 izquierda	3 x 160
Total puntos composición				1736



Composiciones



Composición 058

Habana / Polar / Tirador Barra 30 blanco

Cant.	Código	Pág.	Artículos que la componen	Puntos
1	MJ2036	126	Armario 4 puertas estándar 199,2 x 240 -necesita puertas-	551
2	MJ2910EM	117	Puerta enmarcada base 49,3 derecha	2 x 117
2	MJ2910EM	117	Puerta enmarcada base 49,3 izquierda	2 x 117
Total puntos composición				1019



Composición 059

Arios / Tirador Barra 30 pizarra

Cant.	Código	Pág.	Artículos que la componen	Puntos
1	MJ2035	126	Armario 4 puertas lisas estándar 199,2 x 240	823
Total puntos composición				823



Composición 060

Habana / Blanco lacado / Tirador Perfil blanco

Cant.	Código	Pág.	Artículos que la componen	Puntos
1	MJ2329	190	Armario 6 puertas estándar tirador Perfil 298,4 x 240 Incremento puerta lacada	1268 3 x 75
Total puntos composición				1493

Composición 061

Polar/Cobalto lacado/Blanco lacado / Tirador solapa inox

Cant.	Código	Pág.	Artículos que la componen	Puntos
1	MJ2036	126	Armario 4 puertas estándar 199,2 x 240 -necesita puertas-	551
2	MJ2910L	117	Puerta lacada 49,3 derecha	2 x 140
2	MJ2910L	117	Puerta lacada 49,3 izquierda	2 x 140
1	MJ2112	171	Armario 2 puertas estándar 100 + 4 cajones frentes lacados	782
1	MJ2098	171	Estantería terminal altura 240 frente lacado	342
			Incremento estantes lacados	95
Total puntos composición				2330

**Composición 062**

Polar / Cosmic / Essence / Blanco lacado / Basalto lacado / Luxor / Gris lacado / Tirador embutido pizarra

Cant.	Código	Pág.	Artículos que la componen	Puntos
1	MJ2064	133	Armario 6 estándar puertas 298,4 x 240 -necesita puertas-	776
3	MJ2910L	117	Puerta lacada 49,3 izquierda	3 x 140
3	MJ2910	117	Puerta lisa 49,3 derecha	3 x 68
Total puntos composición				1400
			198 Armario abuhardillado (según presupuesto)	

**Composición 063**

Habana / Gris lacado / Tirador Barra 85 gris

Cant.	Código	Pág.	Artículos que la componen	Puntos
1	MJ2036	126	Armario 4 puertas estándar 199,2 x 240 -necesita puertas-	551
1	MJ2910	117	Puerta lisa 49,3 derecha	68
1	MJ2910	117	Puerta lisa 49,3 izquierda	68
1	MJ2910L	117	Puerta lacada 49,3 derecha	140
1	MJ2910L	117	Puerta lacada 49,3 izquierda	140
1	MJ2102	156	Armario rincón chaflán recto puerta plegable izquierda + 5 cajones 180 x 100,7 x 240	1017
			Incremento unitario lacado frente de cajón	5 x 10
1	MJ2935L	156	Puerta plegable lacada tipo A	155
1	MJ2910D	156	Puerta lisa tipo B	68
1	MJ2098	171	Estantería terminal altura 240 frente lacado	342
			Incremento estantes lacados	95
Total puntos composición				2694



Composiciones



Composición 064

Elegant / Blanco lacado / Tirador Barra 30 blanco

Cant.	Código	Pág.	Artículos que la componen	Puntos
1	MJ2066	135	Armario chaflán izquierdo 1 puerta 240	219
1	MJ2915L	135	Puerta lacada 40,6 izquierda	124
1	MJ2012	120	Armario 2 puertas estándar 100 x 240	316
			-necesita puertas-	
1	MJ2910L	117	Puerta lacada 49,3 derecha	140
1	MJ2910L	117	Puerta lacada 49,3 izquierda	140
1	MJ2094	169	Módulo 3 cajón + contenedor con 2 puertas cortas 90 x 240 tirador solapa	684
1	MJ2077	147	Armario rincón chaflán recto puerta plegable izquierda 200 x 100,7 x 240	979
1	MJ2924L	147	Puerta plegable lacada tipo A	163
1	MJ2910LD	147	Puerta lacada tipo B	140
1	MJ2026	124	Armario 3 puertas estándar 149,6 x 240	510
			-necesita puertas-	
2	MJ2910L	117	Puerta lacada 49,3 derecha	2 x 140
1	MJ2910L	117	Puerta lacada 49,3 izquierda	140
1	MJ2099	172	Armario terminal rincón 1 puerta 240	354
1	MJ2933L	172	Puerta lacada 31,1 derecha	112
Total puntos composición				4301



Composición 065

Habana / Gris lacado / Pizarra lacado

Cant.	Código	Pág.	Artículos que la componen	Puntos
1	MJ2064	133	Armario 6 puertas estándar 298,4 x 240	776
			-necesita puertas-	
2	MJ2910LS	117	Puerta lacada Sare 49,3 derecha	2 x 160
2	MJ2910L	117	Puerta lacada 49,3 izquierda (sin tirador)	2 x 140
1	MJ2910CL	117	Puerta Clair 49,3 derecha	331
1	MJ2910CL	117	Puerta Clair 49,3 izquierda	331
1	MJ2006	119	Armario 1 puerta estándar 50,4 x 240	244
			-necesita puerta-	
1	MJ2910CL	117	Puerta Clair 49,3 izquierda	331
1	MJ2098	171	Estantería terminal altura 240 frente lacado	342
1	MJ2036	126	Armario 4 puertas estándar 199,2 x 240	551
			-necesita puertas-	
2	MJ2910LS	117	Puerta lacada Sare 49,3 derecha	2 x 160
2	MJ2910L	117	Puerta lacada 49,3 izquierda (sin tirador)	2 x 140
Total puntos composición				4106

Composición 066

Polar / Pizarra lacado / Tirador Barra 85 pizarra

Cant.	Código	Pág.	Artículos que la componen	Puntos
1	MJ2628	214	Armario 2 puertas correderas colgadas estándar 2 paneles y franja 198,1 x 240 (perfiles blancos) franja con luna	1110
1	MJ2085	161	Armario rincón escuadra 2 puertas altura 240	585
1	MJ2928	161	Puerta lisa tipo A	58
1	MJ2929	161	Puerta lisa tipo B	63
1	MJ2012V	120	Armario 2 puertas vacío 100 x 240 -necesita puertas-	253
		111	Armarios con 2 barras de leds	240
1	MJ2910CL	117	Puerta Clair 49,3 derecha	331
1	MJ2910CL	117	Puerta Clair 49,3 izquierda	331
1	MJ3238	303	Opción 13 para interior de armario de 96,2	295
1	MJ2099	172	Armario terminal rincón 1 puerta altura 240	354
1	MJ2933L	172	Puerta lacada 31,1 derecha	112
Total puntos composición				3732

**Composición 067**

Habana / Cristal Pizarra / Perfiles pizarra

Cant.	Código	Pág.	Artículos que la componen	Puntos
1	MJ2651	221	Armario 2 puertas correderas colgadas estándar lcon 218,1 x 240	1336
		111	Armarios con 2 barras de led	240
1	MJ3335	307	Cajonera 4 cajones para interior 106,2	216
Total puntos composición				1792

**Composición 068**

Polar / Cobalto lacado / Essence

Cant.	Código	Pág.	Artículos que la componen	Puntos
1	MJ2838	268	Armario 3 puertas correderas embutidas estándar 2 paneles y franja 298,4 x 240	1674
		253	Incremento unitario por puerta con luna	98
Total puntos composición				1772



Composiciones



Composición 069

Legend / Cristal Basalto / Perfil pizarra

Cant.	Código	Pág.	Artículos que la componen	Puntos
1	MJ2651	221	Armario 2 puertas correderas colgadas estándar Icon 218,1 x 240	1336
Total puntos composición				1336



Composición 070

Tundra / Cristal Blanco / Perfil inox

Cant.	Código	Pág.	Artículos que la componen	Puntos
1	MJ2663	225	Armario 3 puertas correderas colgadas estándar Icon 296,2 x 240	1918
Total puntos composición				1918



Composición 071

Legend / Pizarra lacado / Perfil pizarra

Cant.	Código	Pág.	Artículos que la componen	Puntos
1	MJ2684	232	Armario 3 puertas correderas colgadas estándar franja inferior 296,2 x 240	1658
			Incremento unitario por puerta panel 1 lacado	3 x 96
Total puntos composición				1946

Composición 072

Arios / Blanco lacado / Perfil pizarra

Cant.	Código	Pág.	Artículos que la componen	Puntos
1	MJ2684	232	Armario 3 puertas correderas colgadas estándar franja inferior 296,2 x 240	1658
			Incremento unitario por puerta panel 2 lacado	2 x 30
		202	Incremento unitario por puerta con luna parcial o total	105
Total puntos composición				1823

**Composición 073**

Arios / Perfil blanco

Cant.	Código	Pág.	Artículos que la componen	Puntos
1	MJ2609	207	Armario 2 puertas correderas colgadas estándar 1 panel 218,1 x 240	1113
			Incremento unitario por puerta con luna parcial o total	121
Total puntos composición				1234

**Composición 074**

Polar / Cosmic / Perfil blanco

Cant.	Código	Pág.	Artículos que la componen	Puntos
1	MJ2672	228	Armario 2 puertas correderas colgadas estándar franja inferior 218,1 x 240	1145
Total puntos composición				1145



Composiciones



Composición 075

Legend / Luxor / Gris lacado / Perfil blanco

Cant.	Código	Pág.	Artículos que la componen	Puntos
1	MJ2705	243	Armario 3 puertas correderas colgadas estándar franja vertical 296,2 x 240	1658
			Incremento unitario por puerta panel 2 lacado	3 x 96

Total puntos composición 1946

Composición 076

Arios / Basalto lacado / Perfil inox

Cant.	Código	Pág.	Artículos que la componen	Puntos
1	MJ2705	243	Armario 3 puertas correderas colgadas estándar franja vertical 296,2 x 240	1658
			Incremento unitario por puerta panel 1 lacado	3 x 30

Total puntos composición 1748



Composición 077

Habana / Gris lacado / Pizarra lacado / Basalto lacado / Perfil pizarra

Cant.	Código	Pág.	Artículos que la componen	Puntos
1	MJ2705	243	Armario 3 puertas correderas colgadas estándar franja vertical 296,2 x 240	1658
			Incremento unitario por puerta panel 1 lacado	3 x 30
			Incremento unitario por puerta panel 2 con luna	2 x 116

Total puntos composición 1980



Composición 078

Tundra / Pizarra lacado / Gris lacado / Perfil inox

Cant.	Código	Pág.	Artículos que la componen	Puntos
1	MJ2714	246	Armario 2 puertas correderas colgadas estándar Noa 218,1 x 240	1190
Total puntos composición				1190

**Composición 079**

Polar / Essence / Cobalto lacado / Blanco lacado / Perfil blanco

Cant.	Código	Pág.	Artículos que la componen	Puntos
1	MJ2714	246	Armario 2 puertas correderas colgadas estándar Noa 218,1 x 240	1190
			Incremento unitario por puerta paneles 3 lacados	2 x 106
Total puntos composición				1402

**Composición 080**

Polar / Luxor / Cobalto lacado / Perfil blanco

Cant.	Código	Pág.	Artículos que la componen	Puntos
1	MJ2726	250	Armario 3 puertas correderas colgadas estándar Noa 296,2 x 240	1735
Total puntos composición				1735



Composiciones



Composición 081

Habana / Luxor / Perfil inox

Cant.	Código	Pág.	Artículos que la componen	Puntos
1	MJ2865	277	Armario 2 puertas correderas embutidas al suelo estándar franja inferior 220,3 x 236	1155
Total puntos composición				1155

Composición 082

Legend / Basalto lacado / Perfil inox

Cant.	Código	Pág.	Artículos que la componen	Puntos
1	MJ2827	264	Armario 2 puertas correderas embutidas al suelo estándar 2 paneles y franja 220,3 x 236 Suplemento unitario por puerta paneles 1 y 2 x 100 3 lacados	1180
2	MJ3518	319	Jamba lateral base de 248	2 x 80
1	MJ3521	319	Jamba superior base de 220,3	85
Total puntos composición				1625



Composición 083

Tundra / Legend / Pizarra lacado / Tirador Barra 85 pizarra

Cant.	Código	Pág.	Artículos que la componen	Puntos
2	MJ1050	130	Armario 5 puertas estándar 248,8 x 220 -necesita puertas-	2 x 629
4	MJ1910CL	116	Puerta Clair 49,3 derecha	4 x 329
2	MJ1910CL	116	Puerta Clair 49,3 izquierda	2 x 329
2	MJ1910	116	Puerta lisa 49,3 derecha	2 x 65
2	MJ1910	116	Puerta lisa 49,3 izquierda	2 x 65
2	MJ1085	161	Armario rincón escuadra 2 puertas altura 220 -necesita puertas-	2 x 555
2	MJ1928	161	Puerta lisa tipo A	2 x 55
2	MJ1929	161	Puerta lisa tipo B	2 x 60
1	MJ1036	126	Armario 4 puertas estándar 199,2 x 220 -necesita puertas-	460
2	MJ1910CL	116	Puerta Clair 49,3 derecha	2 x 329
2	MJ1910CL	116	Puerta Clair 49,3 izquierda	2 x 329
		111	Incremento armarios con 2 barras de led	4 x 240
4	MJ3316	307	Cajonera 2 cajones para interior 96,2	4 x 118
4	MJ3429	312	Camisero para interior 96,2	4 x 130
Total puntos composición				8560

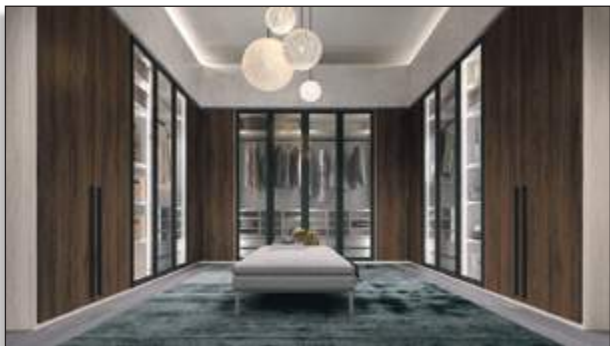

Vestidor 001

Habana

Cant.	Código	Pág.	Artículos que la componen	Puntos
1	MJ2509	197	Costado izquierdo altura 240	96
1	MJ2510	197	Costado derecho altura 240	96
10	MJ2511	197	División altura 240	10 x 100
2	MJ2508	196	Cuerpo rincón de vestidor 104,7 x 104,7 x 240	2 x 320
9	MJ2507	196	Cuerpo recto de vestidor 96,2 x 240	9 x 156
18	MJ3438	312	Estante para armarios rectos para interior 96,2	18 x 27
2	MJ3391	310	Cajonera 4 lejas extraíbles para interior 96,2	2 x 188
2	MJ3316	307	Cajonera 2 cajones para interior 96,2	2 x 118
1	MJ3325	307	Cajonera 3 cajones para interior 96,2	148
1	MJ3429	312	Camisero para interior 96,2	130
2	MJ3305	306	Separador interior con 2 estantes alto 90,4 para interior 96,2	2 x 42
10	MJ3447	313	Estante inclinado zapatero para armarios rectos para interior 96,2	10 x 53
4	MJ3460	314	Estante para armario rincón escuadra	4 x 52
6	MJ3467	314	Barras de colgar para interior 96,2	6 x 9
4	MJ3474	314	Barras de colgar para armario rincón escuadra	4 x 16
2	MJ3487	315	Pantalonero	2 x 76
Total puntos composición				5704





Vestidor 002

Tundra / Habana

Cant.	Código	Pág.	Artículos que la componen	Puntos
1	MJ2509	197	Costado izquierdo altura 240	96
1	MJ2510	197	Costado derecho altura 240	96
10	MJ2511	197	División altura 240	10 x 100
1	MJ2508	196	Cuerpo rincón de vestidor 104,7 x 104,7 x 240	320
9	MJ2507	196	Cuerpo recto de vestidor 96,2 x 240	9 x 156
1	MJ2503	196	Cuerpo recto de vestidor 46,6 x 240	97
17	MJ3438	312	Estante para armarios rectos para interior 96,2	17 x 27
5	MJ3447	313	Estante inclinado zapatero para armarios rectos para interior 96,2	5 x 53
2	MJ3309	306	Separador interior con 3 estantes alto 173 para interior 96,2	2 x 66
7	MJ3434	312	Estante para armarios rectos para interior 46,6	7 x 12
1	MJ3339	308	Cajonera 5 cajones para interior 46,6	189
2	MJ3460	314	Estante para armario rincón escuadra	2 x 52
2	MJ3429	312	Camisero para interior 96,2	2 x 130
2	MJ3316	307	Cajonera 2 cajones para interior 96,2	2 x 118
1	MJ3353	308	Cajonera 3 cajones interiores asimétricos para interior 96,2	152
1	MJ3334	307	Cajonera 4 cajones para interior 96,2	188
1	MJ3373	309	Cajonera 2 lejas extraíbles para interior 96,2	118
5	MJ3467	314	Barras de colgar para interior 96,2	5 x 9
2	MJ3474	314	Barras de colgar para armario rincón escuadra	2 x 16
1	MJ3478	314	Guías extraíbles con varillas pantalonero hueco 96,2	158
1	MJ3487	315	Pantalonero	76
1	MJ3491	316	Barras de colgar basculante de 83 a 110	105
1	MJ3486	315	Corbatero lateral extraíble	74
Total puntos composición				5690

Vestidor 003

Legend / Cosmic

Cant.	Código	Pág.	Artículos que la componen	Puntos
1	MJ2509	197	Costado izquierdo altura 240	96
1	MJ2510	197	Costado derecho altura 240	96
7	MJ2511	197	División altura 240	7 x 100
1	MJ2508	196	Cuerpo rincón de vestidor 104,7 x 104,7 x 240	320
7	MJ2507	196	Cuerpo recto de vestidor 96,2 x 240	7 x 156
9	MJ3438	312	Estante para armarios rectos para interior 96,2	9 x 27
5	MJ3447	313	Estante inclinado zapatero para armarios rectos para interior 96,2	5 x 53
2	MJ3460	314	Estante para armario rincón escuadra 2 puertas	2 x 52
4	MJ3316	307	Cajonera 2 cajones para interior 96,2	4 x 118
1	MJ3334	307	Cajonera 4 cajones para interior 96,2	188
1	MJ3325	307	Cajonera 3 cajones para interior de 96,2	148
1	MJ3429	312	Camisero para interior 96,2	130
3	MJ3485	315	Colgador extraíble	3 x 74
1	MJ3489	316	Espejo lateral extraíble	260
1	MJ3484	315	Cajón de alambre con guía extraíble hueco 96,2	163
2	MJ3467	314	Barras de colgar para interior 96,2	2 x 9
2	MJ3474	314	Barras de colgar para armario rincón escuadra	2 x 16
1	MJ3491	316	Barras de colgar basculante de 83 a 110	105
Total puntos composición				4654





El contenido de este catálogo técnico está protegido en su totalidad por copyright.
Queda prohibida la reproducción total o parcial de imágenes, ilustraciones y conceptos
gráficos, sin la autorización de GLICERIO CHAVES HORNERO, S.L.

Ilustraciones, maquetación y concepto gráfico:

Anil

DESARROLLO GRÁFICO | anil.es

Fotomecánica e impresión:

pentagraf
impresores, s.l.

